



Spezifikation XJustiz 2.4.0

Elektronische Datenübermittlung in der Justiz

Fassung: 31.10.2018

Herausgeber: Bund-Länder-Kommission für Informationstechnik in der Justiz (BLK)

Namensraum: <http://www.xjustiz.de>

Bezugsort: www.XJustiz.de

Freigabe: 31.10.2018 Vorsitz BLK-AG „IT-Standards in der Justiz“

Inhaltsverzeichnis

Allgemeine Vorbemerkungen	1
1 Einleitung	3
1.1 Motivation und Zielsetzung	3
1.2 Aufbau der Spezifikation	3
1.3 Technische Grundsätze des Aufbaus von XJustiz	3
1.4 Codelisten vom Code-Typ 3	4
1.5 Zu diesem Dokument	4
1.6 Veröffentlichungshistorie	4
2 Changelog	7
2.1 Changelog für das Grundmodul	7
2.2 Changelog zur Versorgungsauskunft	8
2.3 Changelog für das Fachmodul Straf	8
2.4 Changelog für den Fachdatensatz für die Kommunikation mit Gerichtsvollzieher- Software	9
2.5 Changelog für den Fachdatensatz Zwangsvollstreckung	10
3 Eingebundene externe Modelle	13
3.1 XOEV-Bibliothek	13
4 Der Grunddatensatz	15
4.1 Anschriften und Ortsangaben	15
4.2 Darstellung von Namen	17
4.3 Der Typ Type.GDS.Grunddaten	19
4.4 Weitere Basisdatentypen	26
4.5 Nachrichten des Grundmoduls	90
4.6 XDOMEA	91
5 Fachmodul Familie	103
5.1 Datentypen	103
5.2 Nachrichten für das Fachmodul Familie	104
5.3 Codelisten für das Fachmodul Familie	107
6 Fachmodul Versorgungsauskunft	109
6.1 Datentypen	109
6.2 Nachrichten zur Versorgungsauskunft	128
6.3 Codelisten für das Fachmodul Versorgungsauskunft	140
7 Fachmodul Insolvenz	143
7.1 Datentypen	143
7.2 Übersicht über die Nachrichten	160
7.3 Übersicht über die Codelisten	223
8 Fachmodul Register	225
8.1 Datentypen	225
8.2 Nachrichten für die Handelsregisterkommunikation	225
8.3 Codelisten für das Fachmodul Handelsregisterkommunikation	236
9 Fachmodul Straf	237
9.1 Datentypen im Fachmodul Straf	237
9.2 Nachrichten im Fachmodul Straf	283
9.3 Übersicht über die Codelisten	319
10 Fachmodul Mahn	321
10.1 Datentypen	321
10.2 Übersicht über die Nachrichten	327
10.3 Übersicht über die Codelisten	329
11 Fachmodul Grundbuch	331
11.1 Datentypen	331

11.2 Übersicht über die Nachrichten	348
11.3 Codelisten für das Fachmodul Grundbuch	355
12 Fachmodul Zentrales Vollstreckungsgericht	357
12.1 Datentypen	357
12.2 Nachrichten für das Fachmodul Zentrales Vollstreckungsgericht	375
12.3 Codelisten für das Fachmodul Zentrales Vollstreckungsgericht	386
13 Fachmodul Zentrales Vorsorgeregister	387
13.1 Datentypen	387
13.2 Nachrichten für das Fachmodul Zentrales Vorsorgeregister	394
13.3 Codelisten für das Fachmodul Zentrales Vorsorgeregister	403
14 Fachmodul für BNotK Kommunikation	405
14.1 Datentypen	405
14.2 Nachrichten für das Fachmodul BNotK Kommunikation	438
14.3 Codelisten für das Fachmodul BNotK Kommunikation	462
15 Fachmodul Zwangsversteigerung	463
15.1 Datentypen	463
15.2 Nachrichten für das Fachmodul zur Kommunikation im Bereich Zwangsversteigerung ..	465
15.3 Codelisten für das Fachmodul Zwangsversteigerung	475
16 Fachmodul ZPO Fremdauskunft	477
16.1 Datentypen	477
16.2 Nachrichten für das Fachmodul ZPO Fremdauskunft	479
16.3 Codelisten für das Fachmodul ZPO Fremdauskunft	494
17 Fachmodul SmallClaims	495
17.1 Datentypen	495
17.2 Nachrichten für das Fachmodul SmallClaims	502
17.3 Codelisten für das Fachmodul SmallClaims	510
18 Fachmodul Betreuungsstatistik	511
18.1 Datentypen	511
18.2 Nachrichten im Fachmodul Betreuungsstatistik	515
18.3 Codelisten für das Fachmodul Betreuungsstatistik	517
19 Fachmodul Kasse	519
19.1 Datentypen	519
19.2 Nachrichten im Fachmodul Kasse	520
19.3 Codelisten für das Fachmodul Kasse	520
20 Fachmodul EHUG	523
20.1 Datentypen	523
20.2 Nachrichten im Fachmodul EHUG	531
20.3 Codelisten für das Fachmodul EHUG	532
21 Fachmodul Elektronisches Empfangsbekanntnis	535
21.1 Datentypen	535
21.2 Nachrichten für das Fachmodul EEB	536
21.3 Codelisten für das Fachmodul EEB	537
22 Fachmodul ZSSR	539
22.1 Datentypen	539
22.2 Nachrichten im Fachmodul ZSSR	550
22.3 Codelisten für das Fachmodul ZSSR	558
23 Fachmodul für Gerichtsvollzieher	559
23.1 Datentypen	559
23.2 Nachrichten für das Fachmodul Gerichtsvollzieher	564
23.3 Codelisten für das Fachmodul Gerichtsvollzieher	567
24 Fachmodul Zwangsvollstreckung	569
24.1 Datentypen	569

24.2 Nachrichten im Fachmodul Zwangsvollstreckung	603
24.3 Codelisten für das Fachmodul Zwangsvollstreckung	618
25 Fachmodul SGB X - eZoll	619
25.1 Datentypen	619
25.2 Nachrichten für das Fachmodul eZoll	621
25.3 Codelisten für das Fachmodul eZoll	628
26 Fachmodul Elektronische Zustellungsurkunde	629
26.1 Datentypen	629
26.2 Nachrichten im Fachmodul Elektronische Zustellungsurkunde	634
26.3 Codelisten für das Fachmodul Elektronische Zustellungsurkunde	639
A Anhang: Codelisten	641
A.1 Übersicht über die Code-Datentypen	649
A.2 Details	698

Allgemeine Vorbemerkungen

Diese Spezifikation dokumentiert den XÖV-Standard XJustiz für den elektronischen Rechtsverkehr. XJustiz beschreibt ein standardisiertes Datenaustauschformat für die elektronische Kommunikation innerhalb und mit der Justizverwaltung. Der Standard wird von der Bund-Länderkommission für Informationstechnik in der Justiz (BLK) herausgegeben und ist frei verfügbar.

1 Einleitung

1.1 Motivation und Zielsetzung

Eine wesentliche Voraussetzung für einen voll ausgebauten elektronischen Rechtsverkehr ist die Entwicklung eines (zumindest) bundesweit einheitlichen Standards für den Austausch elektronischer Informationen.

Hierbei geht es nicht allein um den Austausch von Dokumenten, für die möglicherweise auf Marktstandards wie HTML (Hypertext Markup Language) oder PDF (Portable Document Format) zurückgegriffen werden könnte. Vielmehr sollen auch einzelne verfahrensbezogene Daten - etwa die Adressen von Prozessbeteiligten oder Angaben über bevorstehende Verhandlungstermine - möglichst so ausgetauscht werden können, dass sie der Empfänger durch einfachen Mausclick in seine eigene Bürosoftware übernehmen kann.

Um dies zu ermöglichen, hat die Bund-Länder-Kommission für Informationstechnik in der Justiz (BLK) den Datensatz XJustiz entwickelt. Darin werden in Form einer Datensatzbeschreibung Datenfelder definiert, die den Austausch möglichst vieler verfahrensrelevanter Daten ermöglichen sollen.

Der Datensatz XJustiz wurde in den "Organisatorisch-technischen Leitlinien für den elektronischen Rechtsverkehr mit den Gerichten und Staatsanwaltschaften (OT-Leit-ERV)" als Grundlage der Übermittlung strukturierter Daten bestimmt. Diese Leitlinien wurden von der Bund-Länder-Kommission erstellt und durch Beschluss der Justizministerkonferenz den Ländern und dem Bund zur Einführung des elektronischen Rechtsverkehrs empfohlen. Eine Übersicht über Hintergrund und Ziele von XJustiz bietet der Leitfaden XJustiz, die Anlage 2 der OT Leit ERV.

Die genannten Dokumente sind auf der XJustiz-Website www.xjustiz.de verfügbar.

1.2 Aufbau der Spezifikation

Die formale Definition des Informationsmodells und der Nachrichten erfolgt mit den Mitteln von W3C XML-Schema. Diese Dokumentation erläutert den Gebrauch der XJustiz-Schemata und gibt Hinweise zu ihrer Nutzung. Darüber hinaus werden in dieser Spezifikation rechtliche Rahmenbedingungen dargestellt und erforderliche Schlüsseltabellen festgelegt.

Diese Dokumentation erhebt zur Zeit keinen Anspruch auf Vollständigkeit und wird zu gegebenem Zeitpunkt weiterentwickelt bzw. angepasst.

1.3 Technische Grundsätze des Aufbaus von XJustiz

Der technische Aufbau der Komponenten des Standards XJustiz basiert auf den nachfolgend genannten Grundsätzen:

1. XJustiz ist ein auf XML basierendes Datenaustauschformat. Daher basieren *alle* strukturierten Datentypen auf den Datentypen von XML Schema.

Solche Datentypen werden durchgängig mit dem Namensraum-Präfix „xs:“ gekennzeichnet, z. B. „xs:string“ oder „xs:integer“.

2. XJustiz-„Datensätze“ sind stets XML-Dokumente, die konform zur XJustiz-Spezifikation in der jeweils gültigen Fassung sind. Die „Spezifikationskonformität“ eines XML-Dokumentes zur XJustiz-Spezifikation umfasst zwei Anforderungen:

- a. Das Dokument muss technisch *valid* zu den XML-Schemata sein, die ein integraler Bestandteil der XJustiz-Spezifikation sind. Diese Anforderung lässt sich leicht und mit marktüblichen Standardtechnologien (*validierender XML Parser*) überprüfen.

- b. Das Dokument muss darüber hinaus die semantischen Anforderungen erfüllen, die hier beschrieben werden. Dies sind zum Teil semantische Anforderungen, die regelhaft *nicht* durch einfache technische Mechanismen überprüfbar sind.
3. XML Schema bietet diverse Möglichkeiten, zusätzliche Einschränkungen der Grunddatentypen zu formulieren. Hierzu gehören insbesondere Feldlängen, z. B. Festlegungen der Art „Nachnamen dürfen maximal ... Zeichen lang sein“ oder „Nachnamen dürfen nur aus Groß- und Kleinbuchstaben sowie Leerzeichen und einem '-' (Bindestrich) bestehen“.
- In XJustiz wird von diesen Möglichkeiten regelhaft *nicht* Gebrauch gemacht.
4. Als *Zeichensatzcodierung* für XJustiz wird UTF-8 festgelegt.
- Mit diesem sehr umfangreichen Zeichensatz ist es möglich, alle diakritischen Zeichen darzustellen. (UTF-8 bildet – wie auch die anderen UTF-Formate – alle Unicode-Zeichen ab.)

1.4 Codelisten vom Code-Typ 3

Für die Fachverfahren *BNotK*, *Grundbuch* und *Register* wurden entsprechend den Vorgaben der Themenkreise Codelisten des Code-Typ 3 eingeführt.

Diese Codelisten sind nicht Bestandteil des XJustiz-Standards.

Diese werden inklusive ihrer Dokumentation auf der zentralen XÖV-Distributionsplattform www.XRepository.de im Internet bereitgestellt.

Die speziellen Artefakte für den XJustiz-Standard, wie Codelisten, Spezifikationen und deren Metadaten sind unter dem XÖV-Vorhaben [XJustiz](#) eingestellt.

Unter der Rubrik „Verknüpfungen - Codeliste“ können die Codelisten ausgewählt werden.

Nach Auswahl einer Codeliste kann in der Rubrik „Versionen“ die benötigte Version der Codeliste gewählt werden.

Unter der Rubrik „Downloads“ kann die Genericode Codeliste entweder mit dem Button „html“ direkt im Browser angesehen, oder mit dem Button „xml“ heruntergeladen werden.

Unter dem Hilfe-Reiter bietet das XRepository für die Bereitstellung von Genericode-Codelisten Webservices für die automatisierte Abfrage von Versionsnummern und Codelisten-Inhalten an.

Übergreifenden Informationen zu dem Thema XRepository und Genericode Codelisten finden Sie auf der [Website der KoSIT](#).

1.5 Zu diesem Dokument

An der Erstellung dieser Spezifikation haben im Rahmen des Projektes XJustiz u.a. mitgewirkt:

Name	Institution
Dietl, Torsten	XJustiz-Pflegestelle, IT.NRW
Kautzmann, Alfred	XJustiz-Pflegestelle, IT.NRW

1.5.1 Informationen im Internet

Weitere Informationen finden Sie auf der XJustiz-Website www.xjustiz.de.

1.6 Veröffentlichungshistorie

1.6.1 Version 2.4.0

Veröffentlichungsdatum: 31. Oktober 2018

Details zu den Änderungen und Erweiterungen finden Sie im Changelog.

1.6.2 Version 2.3.1

Veröffentlichungsdatum: 30. April 2018

Details zu den Änderungen und Erweiterungen finden Sie im Changelog.

1.6.3 Version 2.2.1

Veröffentlichungsdatum: 31. Oktober 2017

1.6.4 Version 2.1.0

Veröffentlichungsdatum: 30. April 2017

1.6.5 Version 2.0.0

Veröffentlichungsdatum: 31. Dezember 2016

1.6.6 Version 1.20.0

Veröffentlichungsdatum: 30. April 2016

1.6.7 Version 1.19.0

Veröffentlichungsdatum: 31. Oktober 2015

1.6.8 Version 1.18.1

Veröffentlichungsdatum: 17. September 2015

1.6.9 Version 1.18.0

Veröffentlichungsdatum: 14. Mai 2015

1.6.10 Version 1.17.1

Veröffentlichungsdatum: 12. März 2015

1.6.11 Version 1.17.0

Veröffentlichungsdatum: 31. Oktober 2014

1.6.12 Version 1.16.0

Veröffentlichungsdatum: 30. April 2014

1.6.13 Version 1.15.0

Veröffentlichungsdatum: 31. Oktober 2013

1.6.14 Version 1.14.0

Veröffentlichungsdatum: 30. April 2013

1.6.15 Version 1.13.1

Veröffentlichungsdatum: 18. Februar 2013

1.6.16 Version 1.13.0

Veröffentlichungsdatum: 31. Oktober 2012

1.6.17 Version 1.12.1

Veröffentlichungsdatum: 12. September 2012

1.6.18 Version 1.12.0

Veröffentlichungsdatum: 30. April 2012

1.6.19 Version 1.11.0

Veröffentlichungsdatum: 31. Oktober 2011

1.6.20 Version 1.10.1

Veröffentlichungsdatum: 31. Oktober 2011

1.6.21 Version 1.10.0

Veröffentlichungsdatum: 30. April 2011

1.6.22 Version 1.9.1

Veröffentlichungsdatum: 30. April 2011

1.6.23 Version 1.9.0

Veröffentlichungsdatum: 31. Oktober 2010

1.6.24 Version 1.8.0

Veröffentlichungsdatum: 30. April 2010

1.6.25 Version 1.7.0

Veröffentlichungsdatum: 31. Oktober 2009

1.6.26 Version 1.6.0

Veröffentlichungsdatum: 30. April 2009

1.6.27 Version 1.5.1

Veröffentlichungsdatum: 30. April 2009

2 Changelog

Dieses Kapitel dokumentiert die Änderungen, Fehlerkorrekturen und Erweiterungen des XJustiz-Standards in der neuen Version 2.4.0.

2.1 Changelog für das Grundmodul

2.1.1 Änderungen in Datentypen

- Im Rahmen der Konsolidierung wurde im `Type.GDS.Zinsen` der Datentyp des Elements `Zinsmerkmal` auf `Code.GDS.Intervall` geändert.
- Im Rahmen der Konsolidierung wurde der Nachrichtenkopf und die Grunddaten der `nachricht.gds.uebermittlung_schriftgutobjekte.0005005` als eigenständige Typen definiert:
 - `Type.GDS.Nachrichtenkopf.SGO`
 - `Type.GDS.Gunddaten.SGO`
- Der `Type.GDS.Ref.fremde_Nachrichten_ID` wurde zur Referenzierung einer fremden Nachrichten ID erstellt.
- Die Datentypen `Type.GDS.Decimal.4_2` und `Type.GDS.Decimal.9_2` wurden zur Einschränkung des Datentyps „decimal“ erstellt.

2.1.2 Änderungen an Codelisten

2.1.2.1 Änderungen an der Codeliste für XJustiz-IDs

Die Codeliste `Code.GDS.Gerichte` wurde um folgende Einträge erweitert:

- `K1101Z: Amtsgericht Hamburg, Schiffsregister`
- `H6233: Justizvollzugsanstalt Bremen, Offener Vollzug/Frauenvollzug`
- `H6234: Soziale Dienste der Justiz im Lande Bremen`

Das `Bayerische Oberste Landesgericht München` wird ab 1.9.2018 wieder eingerichtet.

Deshalb wird der Status „aufgelöst“ für den Eintrag `D1000` entfernt.

2.1.2.2 Änderungen an weiteren Codelisten

Die Codeliste `Code.GDS.Bestandteiltyt` wurde um den Eintrag `008: Zusätzliche Metadaten` erweitert.

Bei der Codeliste `Code.GDS.Dokumenttyp` wurde für den Schlüssel `003` der Wert auf `Klage / Antrag` geändert.

Im Rahmen der Konsolidierung wurde die ungenutzte Codeliste `Code.GDS.Zinsmerkmal` aus dem Grunddatensatz entfernt.

Im Rahmen der Konsolidierung wurde die Codeliste `Code.GDS.Intervall` neu erstellt.

Sie enthält folgende Werte:

- `001`: einmalig
- `002`: täglich
- `003`: wöchentlich
- `004`: monatlich
- `005`: vierteljährlich

- 006: halbjährlich
- 007: jährlich

Im Rahmen der Konsolidierung wurde die Codeliste `Code.GDS.Zinstyp` neu erstellt.

Sie enthält folgende Werte:

- 001: Höchstzins
- 002: Verzugszins
- 003: Zins

2.2 Changelog zur Versorgungsauskunft

2.2.1 Änderungen in Datentypen

- Der `Type.VAG.ISIN` wurde neu erstellt.
- In dem `Type.VAG.Fachdaten.Gerichtliche_Entscheidung` wurden folgende Änderungen vorgenommen.
 - In dem Kindelement „zum_Anrecht“ wurde ein neues Kindelement `internationale_Wertpapierkennnummer` vom „Type.VAG.ISIN“ eingefügt.
 - In dem Kindelement „zum_Anrecht“ wurde die Kardinalität des Kindelements `verzinsung` auf „0..*“ geändert.
 - In dem Kindelement „zum_Anrecht/verzinsung/auswahl_Zinssatz“ wurde die Formatierung des Kindelements `zinssatz_in_Prozent` mit decimal und maximal 2 Vorkomma- und genau 2 Nachkommastellen festgelegt.
 - In dem Kindelement „zum_Anrecht/verzinsung/auswahl_Zinssatz“ wurde die Formatierung des Kindelements `prozent_ueber_Basiszinssatz` mit decimal und maximal 2 Vorkomma- und genau 2 Nachkommastellen festgelegt.
 - In dem Kindelement „zum_Anrecht/verzinsung“ wurde die Formatierung des Kindelements `kapitalbetrag` mit decimal und maximal 7 Vorkomma- und genau 2 Nachkommastellen festgelegt.
- In dem `Type.VAG.Fachdaten.Auskunft` im Kindelement „Anrecht“ wurde die Formatierung des Kindelements `korrespondierender_Kapitalwert` mit decimal und maximal 7 Vorkomma- und genau 2 Nachkommastellen festgelegt.
- In dem `Type.VAG.Fachdaten.Auskunftsersuchen` wurde das neue optionale Kindelement `auskunft_mit_ergaenzenden_Anlagen` vom Datentyp „boolean“ eingefügt.

2.2.2 Änderungen in Wertelisten

- In der `Codeliste.VAG.Bezugsgroesse` wurde folgender Eintrag ergänzt: *Schlüssel 11 – Wert: Anzahl der Fondsanteile*
- In der `Codeliste.VAG.Ereignis.Kurzmitteilung.Versorgungstraeger_zu_Gericht` wurde der Eintrag *Schlüssel 05 - Übersendung der ausführlichen Auskunft* entfernt und die Schlüssel 06 bis 08 wurden umbenannt in 05 bis 07.

2.3 Changelog für das Fachmodul Straf

2.3.1 Änderungen bei den Nachrichten

In allen Nachrichten, wo dies ohne Änderungen am GDS möglich war, wurde im Nachrichtenkopf ein Element `sendungsprioritaet` hinzugefügt. Dies betrifft folgende Nachrichten:

- `nachricht.straf.ermittlungs_erkennnisverfahren.0500001`
- `nachricht.straf.terminsladung.0500005`
- `nachricht.straf.verfahrensausgangsmitteilung_justiz_zu_justiz.0500007`
- `nachricht.straf.strafvollstreckungsverfahren.0500008`
- `nachricht.straf.xjustiz.0500009`
- `nachricht.straf.owi.verfahrensmitteilung_extern_an_justiz.0500010`
- `nachricht.straf.owi.verfahrensmitteilung_justiz_an_extern.0500011`
- `nachricht.straf.rechtsmittel.0500012`

Durch dieses Element ist eine Eilt-Kennzeichnung möglich. Bei Nachrichten, die bereits ein entsprechendes Element in den Grunddaten vorhielten, wurde dieses gelöscht, um Redundanzen oder widersprüchliche Informationen zu vermeiden.

2.3.2 Änderungen bei den Datentypen

Der Typ `Type.STRAF.Fachdaten` wurde wie folgt erweitert:

Dem Element `personendaten` wurden folgende optionale Kindelemente hinzugefügt:

- `spitzname`
- `nichtIdentischMit`
- `sondervermerkZurPerson`

Dem Element `fahndung` wurden folgende optionale Kindelemente hinzugefügt:

- `klartextllicheErlaeuterung`
- `polizeilicheBeobachtung`
- `lkBlatt`
- `bkBlatt`
- `fahndungsregion`
- `zusatzZumLoeschgrund`
- `sondervermerkBearbeitungshinweise`
- `personengebundeneHinweise`

2.3.3 Änderungen bei den Codelisten

- Die Codeliste `Code.STRAF.Zaehlkartenkennziffer` hatte keine Einträge und wurde im Fachdatensatz nicht benutzt. Sie wurde daher gelöscht.
- Bei der Codeliste `Code.STRAF.Zusatzkennzeichnung` waren offensichtlich Codes und Beschreibungen vertauscht. Dieser Bug wurde gefixt.

2.4 Changelog für den Fachdatensatz für die Kommunikation mit Gerichtsvollzieher-Software

2.4.1 Änderungen in Datentypen

Im Typ `Type.GVZ.Forderung` wurde das Element `Forderungsart` gelöscht.

2.4.2 Änderungen in Codelisten

- In der Codeliste `Code.GVZ.Auftragsart` wurden die zwei neuen Einträge „Isolierte gütliche Erledigung“ und „gütliche Erledigung“ eingefügt.

- Die Codelisten `Codeliste.GVZ.Forderungsart` und `Codeliste.GVZ.Buchungsart` wurden in der `Codeliste.GVZ.Buchungsart` zusammengeführt. Diese wurde um folgende Einträge erweitert:
 - Gesamtforderung
 - Hauptforderung
 - Teilforderung
 - Restforderung
 - berechnete Forderung
- Außerdem wurde der fehlende Eintrag „Zahlung auf Hauptforderung“ ergänzt.
- Die `Codeliste.GVZ.Forderungsart` wurde gelöscht.

2.5 Changelog für den Fachdatensatz Zwangsvollstreckung

2.5.1 Änderungen an Nachrichten

Die Grund- und Fachdaten der Nachricht `nachricht.zvstr.vollstreckungsauftrag.2600004` wurden geändert.

Diese Änderungen erfolgen durch Änderungen an den entsprechenden Datentypen und Codelisten (siehe die weiteren Abschnitte unten).

2.5.2 Änderungen an Datentypen

- Der Typ `Type.ZVSTR.Beteiligung.Vollstreckungsauftrag` wurde neu erstellt und bildet die Beteiligtendaten beim Vollstreckungsauftrag ab.
Bei diesem Typ wird für das Element `rollenbezeichnung` die Codeliste `Code.ZVSTR.Rollenbezeichnung.Vollstreckungsauftrag` verwendet.
- Bei dem Typ `Type.ZVSTR.Organisation` wurde das Element `rechtsform` so gestaltet, dass neben den Codes aus der Codeliste `Code.GDS.Rechtsform` auch ein alternativer, nicht gelisteter Wert übertragen werden kann.
- Bei dem Typ `Type.ZVSTR.Forderungshoehe_Vollstreckungsauftrag` wurde das Element `freieEingabe` komplex gestaltet mit den Kindelementen `freieEingabe.Wert` (decimal) und `freieEingabe.Bezeichnung` (String.Latin).
- Außerdem wurde dem Typ `Type.ZVSTR.Fachdaten.Vollstreckungsauftrag` das Element `versicherung_754a_Abs1_S1_Nr4_ZPO` hinzugefügt.

2.5.3 Änderung von Codelisten

Die Codeliste `Code.ZVSTR.Rollenbezeichnung.Vollstreckungsauftrag` wurde neu erstellt. Sie enthält folgende Werte:

- 001 Bevollmächtigte(r) des Gläubigers/der Gläubigerin
- 002 Bevollmächtigte(r) des Schuldners/der Schuldnerin
- 003 Drittschuldner(in)
- 004 Gesetzliche(r) Vertreter(in) des Gläubigers/der Gläubigerin
- 005 Gesetzliche(r) Vertreter(in) des Schuldners/der Schuldnerin
- 006 Gläubiger(in)
- 007 Schuldner(in)
- 008 Sonstige(r) Beteiligte(r)

- 009 Sonstige(r) Vertreter(in)

3 Eingebundene externe Modelle

Folgende externe Modelle werden in dieser Spezifikation verwendet und sind auf den XÖV-Webseiten (siehe <http://www.xoev.de/de/produkte>) oder im XRepository (siehe <http://www.xrepository.de>) veröffentlicht:

3.1 XOEV-Bibliothek

XOEV-Bibliothek 30.06.2015

Folgende Datentypen aus dem externen Modell werden in dieser Spezifikation verwendet:

- Code
- String.Latin

4 Der Grunddatensatz

Der Grunddatensatz definiert die grundlegenden Typen des Standards XJustiz. Diese können von allen Fachmodulen zur Konstruktion von Übermittlungsszenarien benutzt werden.

Derzeit sind u.a. folgende Datentypen definiert:

Datentypen zur Angabe von Anschriften und Ortsangaben	Abschnitt Seite 15	4.1	auf
Datentypen zur Darstellung von Namen	Abschnitt Seite 17	4.2	auf
Der Typ <code>Type.GDS.Grunddaten</code>	Abschnitt Seite 19	4.3	auf
Sonstige Basistypen	Abschnitt Seite 26	4.4	auf

4.1 Anschriften und Ortsangaben

Der Datentyp **Anschrift** wird für Adress- und Ortsangaben benötigt.

4.1.1 Type.GDS.Anschrift

Typ: `Type.GDS.Anschrift`

Abbildung 4.1. Type.GDS.Anschrift

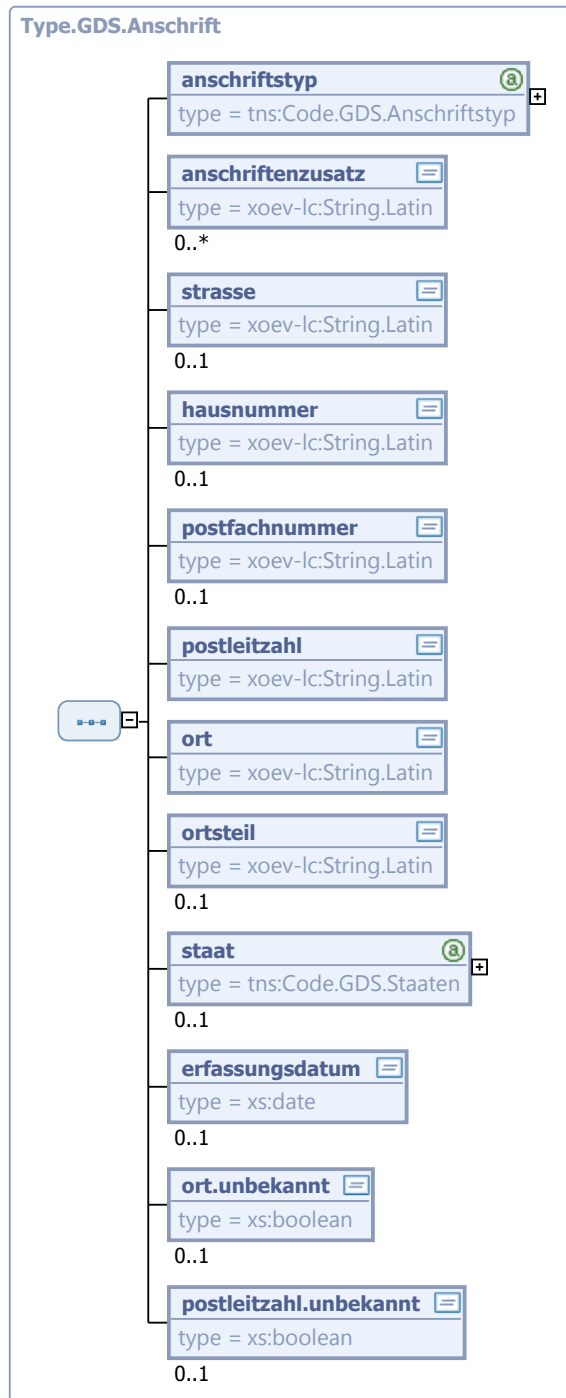

Kindelemente von <code>Type.GDS.Anschrift</code>				
Kindelement	Typ	Anz.	Ref.	Seite
<code>anschriftstyp</code>	<code>Code.GDS.Anschriftstyp</code>	1	A.1.48	658
Über dieses Element wird die Art der Adresse angegeben.				

Kindelemente von <code>Type.GDS.Anschrift</code>				
Kindelement	Typ	Anz.	Ref.	Seite
anschriftenzusatz	<code>String.Latin</code>	0..n	3.1	
Hier ist Raum für Adressierungszusätze, z.B. Name des Wohnungsgebers.				
strasse	<code>String.Latin</code>	0..1	3.1	
hausnummer	<code>String.Latin</code>	0..1	3.1	
Die Hausnummer ist ggf. einschliesslich Buchstaben oder dergleichen anzugeben.				
postfachnummer	<code>String.Latin</code>	0..1	3.1	
postleitzahl	<code>String.Latin</code>	1	3.1	
Bei ausländischen Adressen hier bitte keine Länderkennungskürzel eintragen. Wegen der Schreibweise ausländischer Orte vgl. die Anmerkung zum Element "Ort".				
ort	<code>String.Latin</code>	1	3.1	
Bei postalischen Anschriften kann der hier angegebene Ort von der politischen Gemeinde abweichen. In diesem Fall sollten die postalische und die Lieferadresse separat mitgeteilt werden. Bei ausländischen Adressen empfiehlt die Deutsche Post AG, den Ort möglichst in der Landessprache zu schreiben. Dies erscheint auch im vorliegenden Zusammenhang sinnvoll. Die Deutsche Post AG empfiehlt ferner, ausländische Ortsnamen in Großbuchstaben anzugeben. Hiervon sollte bei der Übermittlung von XJustiz-Daten möglichst Abstand genommen werden.				
ortsteil	<code>String.Latin</code>	0..1	3.1	
Zusatz, nicht für postalische Zwecke zu verwenden.				
staat	<code>Code.GDS.Staaten</code>	0..1	A.1.70	662
erfassungsdatum	<code>xs:date</code>	0..1		
Datum der letzten Prüfung der Adresse.				
ort.unbekannt	<code>xs:boolean</code>	0..1		
postleitzahl.unbekannt	<code>xs:boolean</code>	0..1		

4.2 Darstellung von Namen

Das Konzept zur Repräsentation von Namen¹ berücksichtigt die fachlichen Anforderungen zur Darstellung und Übermittlung von Namen.

4.2.1 Type.GDS.Voller_Name

Typ: `Type.GDS.Voller_Name`

¹In dem hier dargestellten Konzept wird nur auf solche „Namen“ eingegangen, die im Rahmen von Beurkundungen von Bedeutung sind.

Abbildung 4.2. Type.GDS.Voller_Name

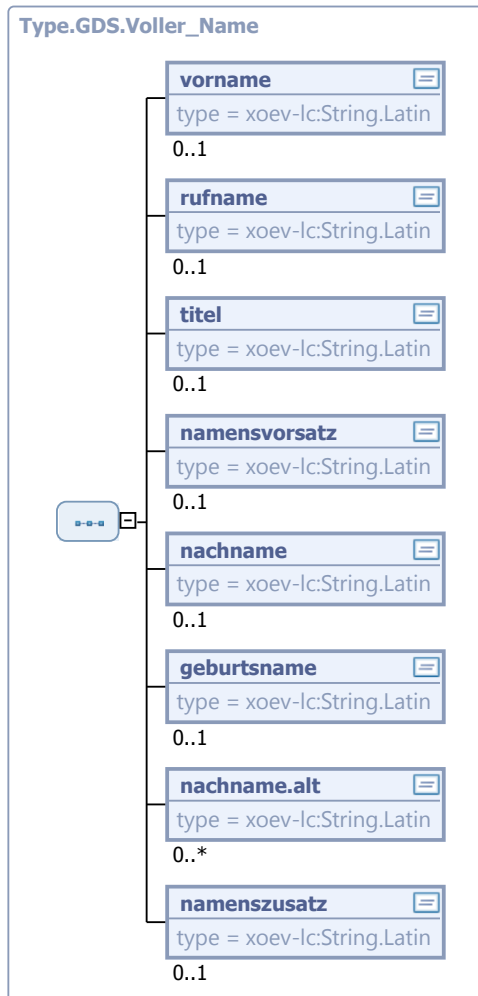

Kindelemente von Type.GDS.Voller_Name				
Kindelement	Typ	Anz.	Ref.	Seite
vorname	String.Latin	0..1	3.1	
rufname	String.Latin	0..1	3.1	
Der Rufname gibt bei mehreren Vornamen an, welcher Vorname der Rufname ist. Der Rufname wird häufig als eindeutiges Element benötigt.				
titel	String.Latin	0..1	3.1	
Hier werden akademische und nichtakademische Titel aufgeführt, die vor dem Vornamen stehen, z.B. "Professor", "Dr.", "Prof. Dr." usw. Werden mehrere Titel benötigt, ist eine Reihenfolge zu berücksichtigen: 1) Militärischer Rang 2.) Akademischer Titel 3.) Nichtakademischer Grad				
namensvorsatz	String.Latin	0..1	3.1	
Hier werden Adelstitel aufgeführt, die vor dem Nachnamen stehen, z.B. "Graf von"				
nachname	String.Latin	0..1	3.1	
geburtsname	String.Latin	0..1	3.1	

Kindelemente von <code>Type.GDS.Voller_Name</code>				
Kindelement	Typ	Anz.	Ref.	Seite
<code>nachname.alt</code>	<code>String.Latin</code>	0..n	3.1	
<code>namenszusatz</code>	<code>String.Latin</code>	0..1	3.1	
Hier ist Raum für Zusätze, die hinter den Nachnamen stehen, z.B. "MdB" oder "LLM."				

4.3 Der Typ `Type.GDS.Grunddaten`

Der Datentyp `Type.GDS.Grunddaten` enthält Basisinformationen zum jeweiligen Verfahren.

4.3.1 `Type.GDS.Grunddaten`

Typ: `Type.GDS.Grunddaten`

Der `Type.GDS.Grunddaten` enthält Meta-Informationen zum übersandten Dokument und zu dem zugehörigen Verfahren. Die darin enthaltenen Daten sind für alle Gerichtszweige und für alle Verfahrensarten von Interesse. Zusätzliche oder abgewandelte Datenstrukturen können in einem Fachmodul definiert werden.

Abbildung 4.3. Type.GDS.Grunddaten

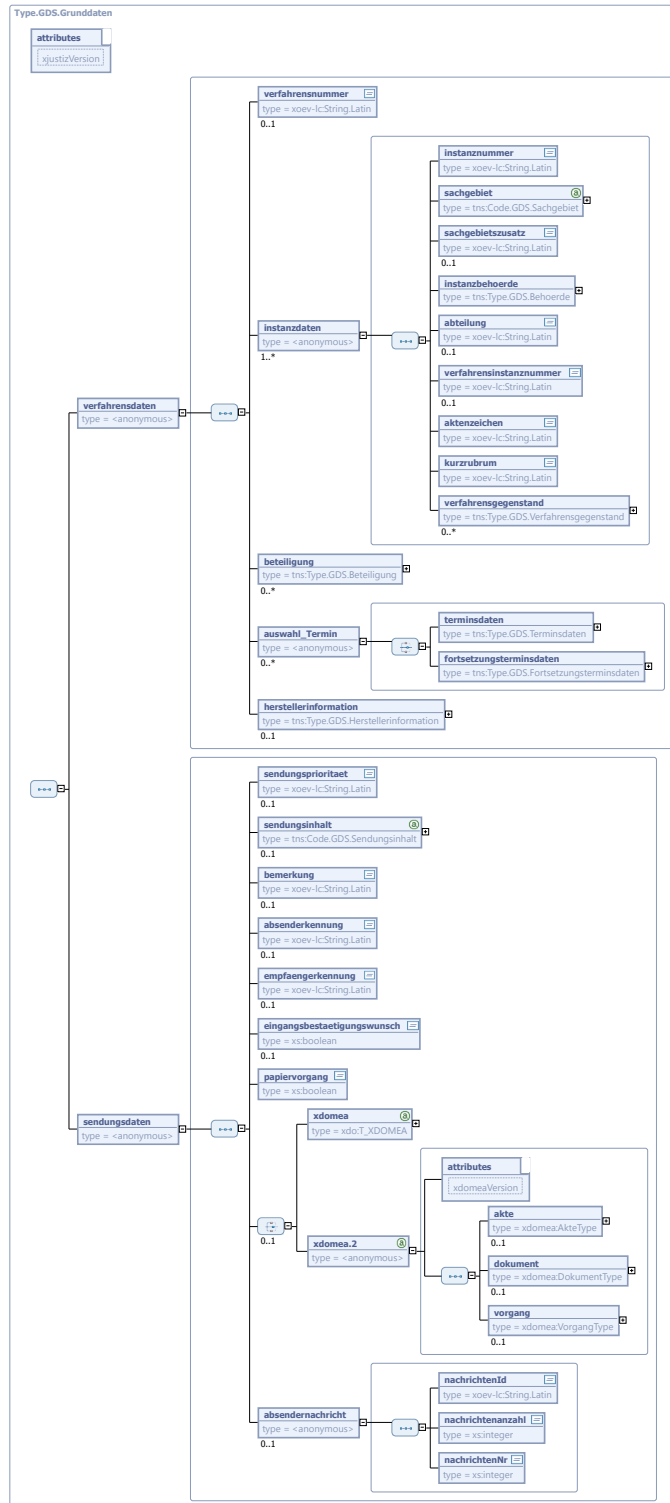

Kindelemente von Type.GDS.Grunddaten				
Kindelement	Typ	Anz.	Ref.	Seite
xjustizVersion	String.Latin	1	3.1	
Dieses Attribut wird verwendet,um sicherzustellen, dass jedes Instanzdokument gegen die "richtige" Version des XML-Schemas geprüft wird. Angegeben werden hier alle drei Stellen der Versionsnummer. In der Dateibezeichnung sind nur die ersten beiden Stellen aufgeführt, dies ermöglicht es, an einzelnen Dateien Fehlerbereinigungen und dergleichen vorzunehmen, ohne dass die anderen Bestandteile von XJustiz geändert werden müssen.				
verfahrensdaten		1		
Verfahrensdaten nehmen alle Informationen auf, die das jeweilige Verfahren mit sich bringt.				
verfahrensnummer	String.Latin	0..1	3.1	
Die Verfahrensnummer ist eine eindeutige Kennziffer für das gesamte betreffende Verfahren im Sinne eines Primärschlüssels. Bei der Übermittlung verfahrenseinleitender Dokumente ist hier "neu" einzutragen. Wenn das Aktenzeichen aus sonstigen Gründen noch nicht bekannt ist, erhält das Element den Wert "unbekannt". Das vorliegende Element ist vorgesehen für eine Verfahrensnummer, die für das Verfahren über alle Instanzen hinweg gelten soll. Alternativ oder kumulativ kann dem Verfahren in jeder Instanz eine separate Nummer zugewiesen werden; diese wird im Element Instanzdaten/Verfahrensinstanzennummer übermittelt.				
instanzdaten		1..n		
instanznummer	String.Latin	1	3.1	
Mit diesem Element ist nicht die juristische Bezeichnung einer Instanz gemeint. Das Element dient vielmehr als Schlüsselfeld für interne Referenzierungen. Die Instanznummer muss für das aktuelle XML-Instanzdokument eindeutig sein und identifiziert die jeweiligen Instanzdaten. Jedoch sollte auf die zeitliche Abfolge der Instanzen geachtet werden. Handelt die STA vor einem Gericht, erhält die STA 0 und das Gericht 1.				
sachgebiet	Code.GDS.Sachgebiet	1	A.1.67	661
sachgebietszusatz	String.Latin	0..1	3.1	
Möglichkeit für zusätzliche Angaben bezüglich des Sachgebiets beispielsweise in der Finanzgerichtsbarkeit die Angabe des Steuerjahres.				
instanzbehoerde	Type.GDS.Behoerde	1	4.4.9	39
Instanzbehörde ist die Institution, bei der das Verfahren in der betreffenden Instanz anhängig gewesen ist. Dies kann ein Gericht oder eine Staatsanwaltschaft sein, aber auch z.B. eine Polizeidienststelle oder eine andere Institution. Hier wird entweder das Gericht mit dessen Gerichtskennzahl angegeben oder eine andere Behörde. Wenn die andere Behörde nicht in einer Liste aufgeführt ist, ist sie komplett unter einer Beteiligung anzugeben. Der Verweis auf diese Beteiligung erfolgt unter der Ref_Instanzennummer.				
abteilung	String.Latin	0..1	3.1	
Hier kann die zuständige Abteilung oder der zuständige Spruchkörper angegeben werden, z.B. "7. Zivilkammer", "Dezernat 77" oder "Inspektion 7".				
verfahrensinstanzennummer	String.Latin	0..1	3.1	
Die Verfahrensinstanzennummer ist eine eindeutige Kennziffer für die betreffende Instanz in einem Verfahren im Sinne eines Primärschlüssels. Bei der Übermittlung verfahrenseinleitender Dokumente ist hier "neu" einzutragen. Wenn das Aktenzeichen aus sonstigen Gründen noch nicht bekannt ist, erhält das Element den Wert "unbekannt". Das vorliegende Element ist vorgesehen für eine Verfahrensnummer, die nur in der betreffenden Instanz hinweg gelten soll. Alternativ oder kumulativ kann dem Verfahren eine instanzübergreifende Nummer zugewiesen werden; diese wird im Element Verfahrensdaten/Verfahrensnummer übermittelt.				
aktenzeichen	String.Latin	1	3.1	

Kindelemente von Type.GDS.Grunddaten				
Kindelement	Typ	Anz.	Ref.	Seite
	Hier steht das Aktenzeichen, unter dem die Instanzbehörde (siehe oben) das Verfahren führt. Bei der Übermittlung verfahrenseinleitender Dokumente ist hier "neu" einzutragen. Wenn das Aktenzeichen aus sonstigen Gründen noch nicht bekannt ist, erhält das Element den Wert "unbekannt".			
kurzrubrum	String.Latin	1	3.1	
	Hier wird die schlagwortartige Bezeichnung des Verfahrens angegeben, z.B. "Müller ./ Maier" oder "Strafsache gegen Erich Schulze".			
verfahrensgegenstand	Type.GDS.Verfahrensgegenstand	0..n	4.4.55	88
	Es soll eine 1:N-Zuordnung Verfahren zu Verfahrensgegenständen möglich sein.			
beteiligung	Type.GDS.Beteiligung	0..n	4.4.11	41
	Für jede Beteiligung gibt es genau einen Beteiligten. Dieser kann mehrere Rollen haben.			
auswahl_Termin		0..n		
terminsdaten	Type.GDS.Terminsdaten	1	4.4.52	81
fortsetzungsterminsdaten	Type.GDS.Fortsetzungsterminsdaten	1	4.4.19	51
herstellereinformation	Type.GDS.Herstellerinformation	0..1	4.4.22	52
sendungsdaten		1		
	Sendungsdaten nehmen alle Informationen auf, die die jeweils vorliegende Sendung betreffen. Sendungsübergreifende Informationen sind in den Verfahrensdaten enthalten.			
sendungsprioritaet	String.Latin	0..1	3.1	
	Sendungspriorität enthält Sendungsanmerkungen wie "eilt", "eilt sehr" etc. in Form von freiem Text			
sendungsinhalt	Code.GDS.Sendungsinhalt	0..1	A.1.68	662
bemerkung	String.Latin	0..1	3.1	
	Dies ist ein generelles Bemerkungsfeld, das alle Arten an Bemerkungen zur Sendung erhalten kann.			
absenderkennung	String.Latin	0..1	3.1	
	Hier wird nicht der gesamte Datensatz eines Beteiligten referenziert, sondern nur eine Angabe eines Absendernamens gemacht. Eventuell können hierzu auch E-Mail-Adresse, der OSCI-Benutzername oder die Postfach-ID einer virtuellen Poststelle verwendet werden.			
empfaengerkennung	String.Latin	0..1	3.1	
	Hier wird nicht der gesamte Datensatz eines Beteiligten referenziert, sondern nur eine Angabe eines Empfängernamens gemacht. Eventuell können hierzu auch E-Mail-Adresse, der OSCI-Benutzername oder die Postfach-ID einer virtuellen Poststelle verwendet werden			
eingangsbestaetigungswunsch	xs:boolean	0..1		
	Mit diesem Element kann ein Einreicher bei einer Sendung AN das Gericht oder die Staatsanwaltschaft angeben, ob er eine Eingangsbestätigung haben möchte oder nicht. Mit dieser Eingangsbestätigung ist ausdrücklich NICHT das EMPFANGSBEKENNTNIS (EB) gemeint, das ein Anwalt bei Sendungen VOM Gericht abgeben soll. Der Einreicher erhält bei Setzen von "true" eine automatisiert erstellte Bestätigung des Erhalts seiner Sendung durch das adressierte Gericht bzw. die adressierte Staatsanwaltschaft.			
papiervorgang	xs:boolean	1		
	Flag für die Erkennung, ob es sich um einen Papiervorgang in elektronischer Form handelt. Liegt ein Papiervorgang auch elektronisch vor ? J(true)			

Kindelemente von <code>Type.GDS.Grunddaten</code>				
Kindelement	Typ	Anz.	Ref.	Seite
xdomea		0..1		
xdomea	<code>T_XDOMEA</code>	1	4.6.1.1	91
xdomea.2		1		
xdomeaVersion	<code>String.Latin</code>	1	3.1	
akte	<code>AkteType</code>	0..1		
dokument	<code>DokumentType</code>	0..1		
vorgang	<code>VorgangType</code>	0..1		
absendernachricht		0..1		
Zusatzinformationen zur Nachricht des Absenders, wenn sich die Nachricht auf mehrere Einzelnachrichten verteilt.				
nachrichtenId	<code>String.Latin</code>	1	3.1	
Eindeutige ID der Nachricht. Alle Einzelnachrichten müssen die gleiche ID besitzen, damit eine Zusammengehörigkeit hergestellt werden kann.				
nachrichtenanzahl	<code>xs:integer</code>	1		
Anzahl der einzelnen Nachrichten, aus der sich die gesamte Nachricht zusammensetzt.				
nachrichtenNr	<code>xs:integer</code>	1		
Nummer der aktuellen Einzelnachricht.				

4.3.2 `Type.GDS.Grunddaten.BNotK`

Typ: `Type.GDS.Grunddaten.BNotK`

Der `Type.GDS.Grunddaten.BNotK` enthält Meta-Informationen zum übersandten Dokument und zu dem zugehörigen Verfahren. Die darin enthaltenen Daten sind für alle Gerichtszweige und für alle Verfahrensarten von Interesse. Zusätzliche oder abgewandelte Datenstrukturen können in einem Fachmodul definiert werden.

Abbildung 4.4. Type.GDS.Grunddaten.BNotK

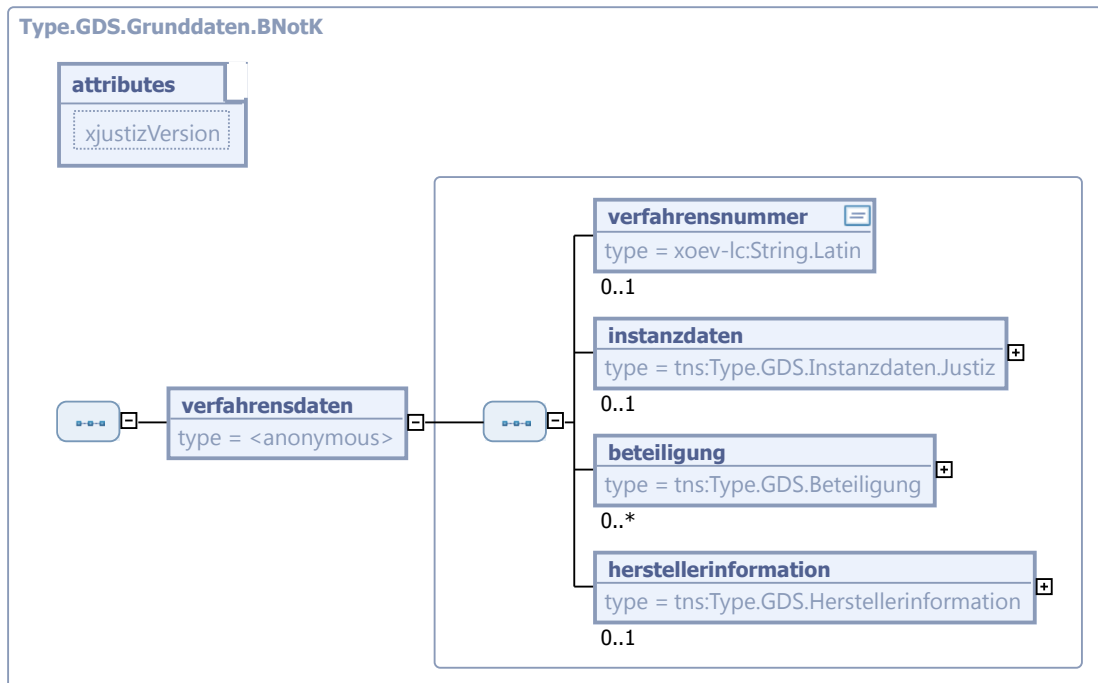

Kindelemente von Type.GDS.Grunddaten.BNotK				
Kindelement	Typ	Anz.	Ref.	Seite
<i>xjustizVersion</i>	String.Latin	1	3.1	
verfahrensdaten		1		
verfahrensnummer	String.Latin	0..1	3.1	
Die Verfahrensnummer ist eine eindeutige Kennziffer für das gesamte betreffende Verfahren im Sinne eines Primärschlüssels. Nur übermittelt von Absendern der Justiz				
instanzdaten	Type.GDS.Instanzdaten.Justiz	0..1	4.4.24	54
beteiligung	Type.GDS.Beteiligung	0..n	4.4.11	41
herstellerinformation	Type.GDS.Herstellerinformation	0..1	4.4.22	52

4.3.3 Type.GDS.Grunddaten.SGO

Typ: `Type.GDS.Grunddaten.SGO`

Abbildung 4.5. Type.GDS.Grunddaten.SGO

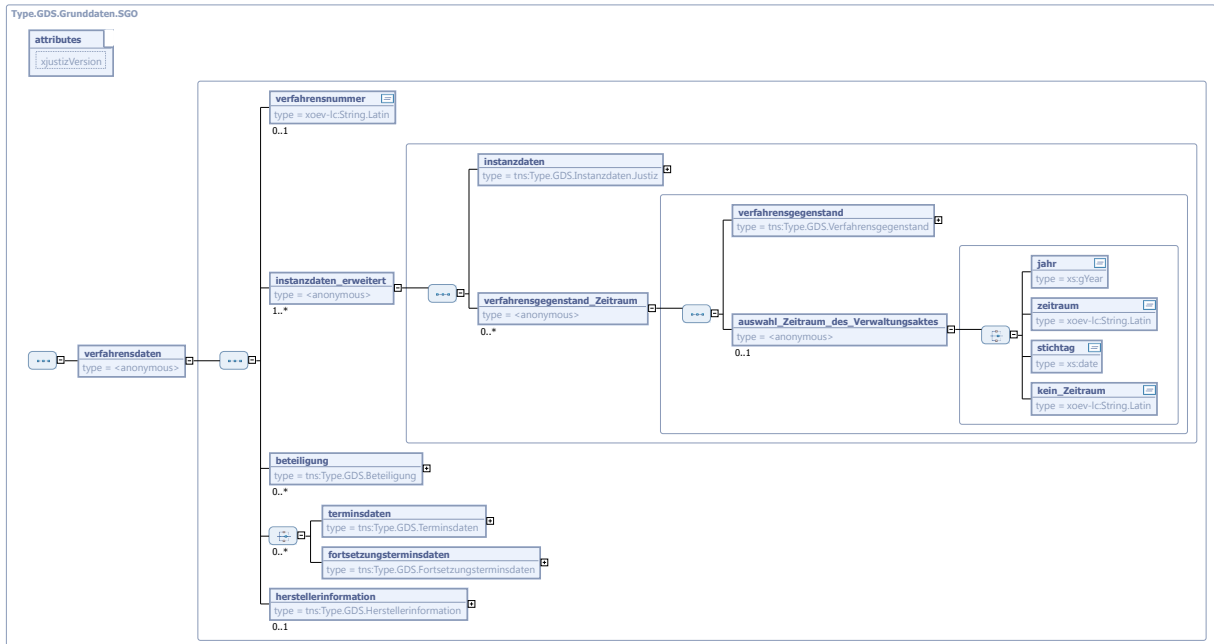

Kindelemente von Type.GDS.Grunddaten.SGO				
Kindelement	Typ	Anz.	Ref.	Seite
<i>xjustizVersion</i>	String.Latin	1	3.1	
verfahrensdaten		1		
verfahrensnummer	String.Latin	0..1	3.1	
instanzdaten_erweitert		1..n		
instanzdaten	Type.GDS.Instanzdaten.Justiz	1	4.4.24	54
verfahrensgegenstand_Zeitraum		0..n		
verfahrensgegenstand	Type.GDS.Verfahrensgegenstand	1	4.4.55	88
auswahl_Zeitraum_des_Verwaltungsaktes		0..1		
jahr	xs:gYear	1		
zeitraum	String.Latin	1	3.1	
stichtag	xs:date	1		
kein_Zeitraum	String.Latin	1	3.1	
beteiligung	Type.GDS.Beteiligung	0..n	4.4.11	41

Kindelemente von <code>Type.GDS.Grunddaten.SGO</code>				
Kindelement	Typ	Anz.	Ref.	Seite
<code>auswahl_Termin</code>		0..n		
<code>terminsdaten</code>	<code>Type.GDS.Terminsdaten</code>	1	4.4.52	81
<code>fortsetzungsterminsdaten</code>	<code>Type.GDS.Fortsetzungsterminsdaten</code>	1	4.4.19	51
<code>herstellerinformation</code>	<code>Type.GDS.Herstellerinformation</code>	0..1	4.4.22	52
Herstellendes System ist das System, das für die Bildung des Strukturdatensatzes verantwortlich ist.				

4.4 Weitere Basisdatentypen

4.4.1 `Type.GDS.Akte`

Typ: `Type.GDS.Akte`

Abbildung 4.6. Type.GDS.Akte

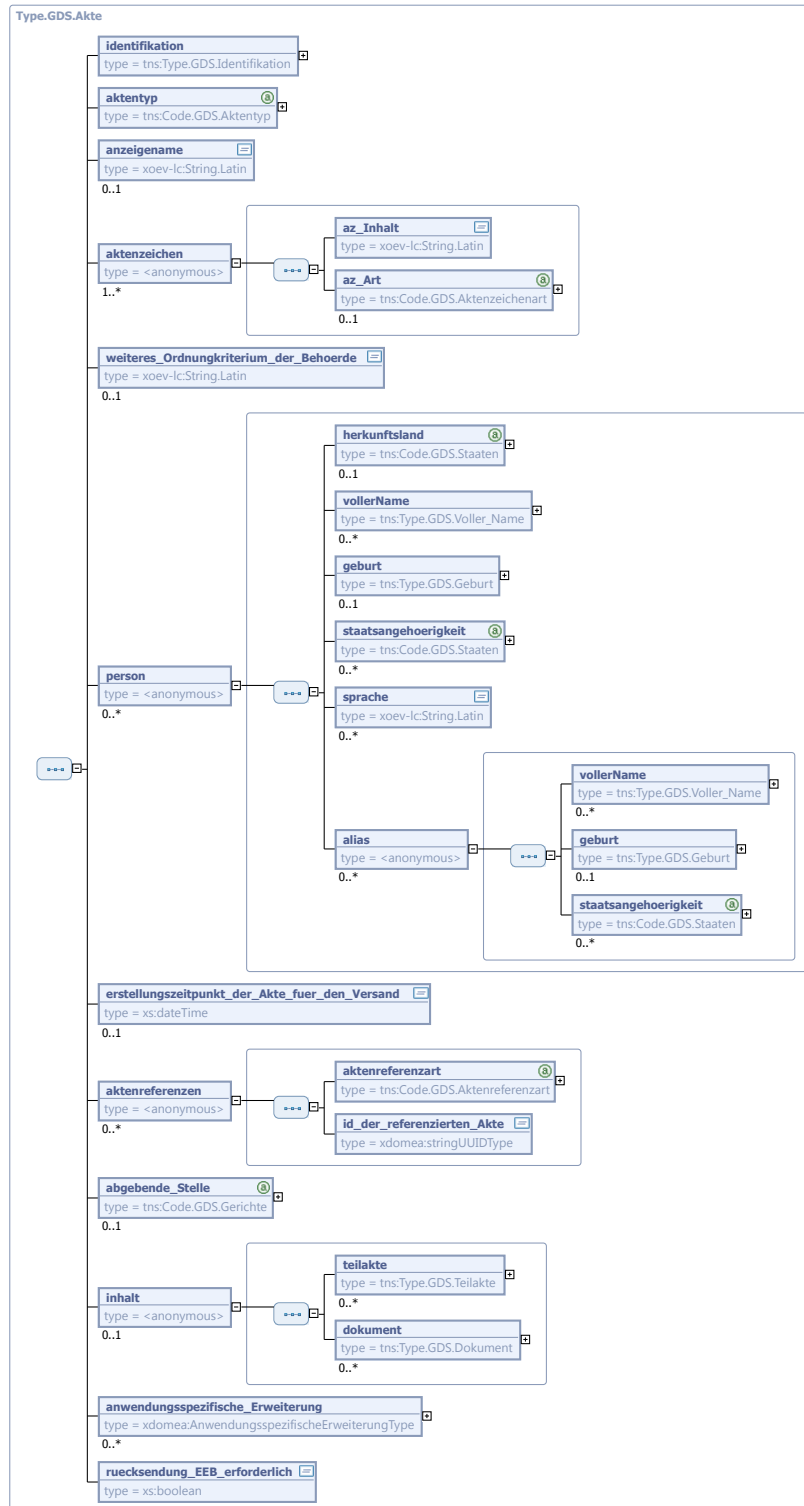

Kindelemente von Type.GDS.Akte				
Kindelement	Typ	Anz.	Ref.	Seite
identifikation	Type.GDS.Identifikation	1	4.4.23	53
aktentyp	Code.GDS.Aktentyp	1	A.1.44	657
Bezeichnet den Aktentyp anhand der vorgegebenen Werteliste. Diese ist für einen reibungslosen Austausch bewusst knappgehalten. Für eine spezifischere Bezeichnung kann das Feld "anzeigename" verwendet werden.				
anzeigename	String.Latin	0..1	3.1	
Der Anzeigename ermöglicht als Freitext die Übermittlung der Bezeichnung der Akte, wie sie im versendenden System angezeigt wird. Hier können spezifischere Informationen zum Aktennamen übermittelt werden als dies im Rahmen der Werteliste zum Dokumenttyp möglich ist, z.B. "Asylakte" als nähere Spezifizierung des Aktentyps "Behördenakte".				
aktenzeichen		1..n		
az_Inhalt	String.Latin	1	3.1	
az_Art	Code.GDS.Aktenzeichenart	0..1	A.1.45	657
Um die Identifikation eines Aktenobjektes auch bei Veränderung des Aktenzeichens zu ermöglichen, können neben dem aktuell führenden Aktenzeichen auch weitere Aktenzeichen dieses Objektes angegeben werden. Werden mehrere Aktenzeichen angegeben, ist hier die Art des jeweiligen Aktenzeichens anzugeben.				
weiteres_Ordnungskriterium_der_Behörde	String.Latin	0..1	3.1	
Hier können weitere Kennzeichen einer Akte, wie sie bei Behörden verbreitet sind, angegeben werden.				
person		0..n		
Das Feld ermöglicht durch die Angabe der Person, auf die sich die Akte bezieht, eine nähere Kennzeichnung der Akte. Dies ist bei Behördenakten in Ergänzung des Aktenzeichens und ggf. weiterer Ordnungskriterien teilweise üblich (z.B. Asylakten).				
herkunftsland	Code.GDS.Staaten	0..1	A.1.70	662
vollerName	Type.GDS.Voller_Name	0..n	4.2.1	17
geburt	Type.GDS.Geburt	0..1	4.4.20	51
staatsangehoerigkeit	Code.GDS.Staaten	0..n	A.1.70	662
sprache	String.Latin	0..n	3.1	
alias		0..n		
vollerName	Type.GDS.Voller_Name	0..n	4.2.1	17
geburt	Type.GDS.Geburt	0..1	4.4.20	51
staatsangehoerigkeit	Code.GDS.Staaten	0..n	A.1.70	662
erstellungszeitpunkt_der_Akte_fuer_den_Versand		0..1		

Kindelemente von <code>Type.GDS.Akte</code>				
Kindelement	Typ	Anz.	Ref.	Seite
Dieses Feld hält den Zeitpunkt des Exports der Akte, der sich gegebenenfalls vom Erstellungszeitpunkt der Nachricht unterscheiden kann, fest.				
aktenreferenzen		0..n		
In einer Nachricht können mehrere Akten übermittelt werden, z.B. eine Verfahrensakte mit einer Beiakte oder zwei Aktenobjekte verschiedener Instanzen. Auch kann es sein, dass in unterschiedlichen Nachrichten mehrere Aktenobjekte übermittelt werden, die in fachlichem Zusammenhang stehen.				
aktenreferenzart	<code>Code.GDS.Aktenreferenzart</code>	1	A.1.43	657
Um mehrere Akten in Beziehung zueinander zu setzen, ist hier die Art der Akte im versendenden System anzugeben, z.B. führende, beigezogene Akte oder Akte anderer Instanzen.				
id_der_referenzierten_Akte	<code>stringUUIDType</code>	1		
Hier ist die eindeutige Identifikation der Akte, auf die sich die vorstehend beschriebene Akte bezieht, anzugeben.				
abgebende_Stelle	<code>Code.GDS.Gerichte</code>	0..1	A.1.57	659
Da sich die fachlich abgebende Stelle vom Absender der Nachricht unterscheiden kann (z.B. bei Weiterleitung nach Irrläufern) kann hier die fachlich abgebende Stelle angegeben werden.				
inhalt		0..1		
teilakte	<code>Type.GDS.Teilakte</code>	0..n	4.4.50	79
dokument	<code>Type.GDS.Dokument</code>	0..n	4.4.16	45
anwendungsspezifische_Erweiterung	<code>anwendungsspezifischeErweiterungTypen</code>			
Entspricht xdoema: <code>AnwendungsspezifischeErweiterungType</code> . Es kann sein, dass innerhalb des gleichen Systems fach- oder anwendungsspezifische Metadaten vorhanden sind und übermittelt werden, die über die allgemein spezifizierten Metadaten hinausgehen. Die anwendungsspezifische Erweiterung ermöglicht dies innerhalb des geltenden Standards. Der anwendungsspezifischen Erweiterung können einzelne Felder und/oder Feldgruppen, in denen mehrere Felder zusammengefasst sind, zugeordnet werden. Bei der Verwendung der anwendungsspezifische Erweiterung kann nicht davon ausgegangen werden, dass dieser Teil bei anderen Systemen ausgelesen und weiterverarbeitet wird.				
ruecksendung_EEB_erforderlich	<code>xs:boolean</code>	1		
Kennzeichnet, ob für die Akte ein elektronisches Empfangsbekanntnis angefordert wird, also ob die Akte elektronisch zugestellt werden soll. "TRUE" bedeutet dabei, dass bei diesem Übermittlungsvorgang ein elektronisches Empfangsbekanntnis angefordert wird; "FALSE" bedeutet, dass keine Rücksendung eines elektronischen Empfangsbekanntnisses erforderlich ist.				

4.4.2 Type.GDS.Aktenzeichen

Typ: `Type.GDS.Aktenzeichen`

Abbildung 4.7. Type.GDS.Aktenzeichen

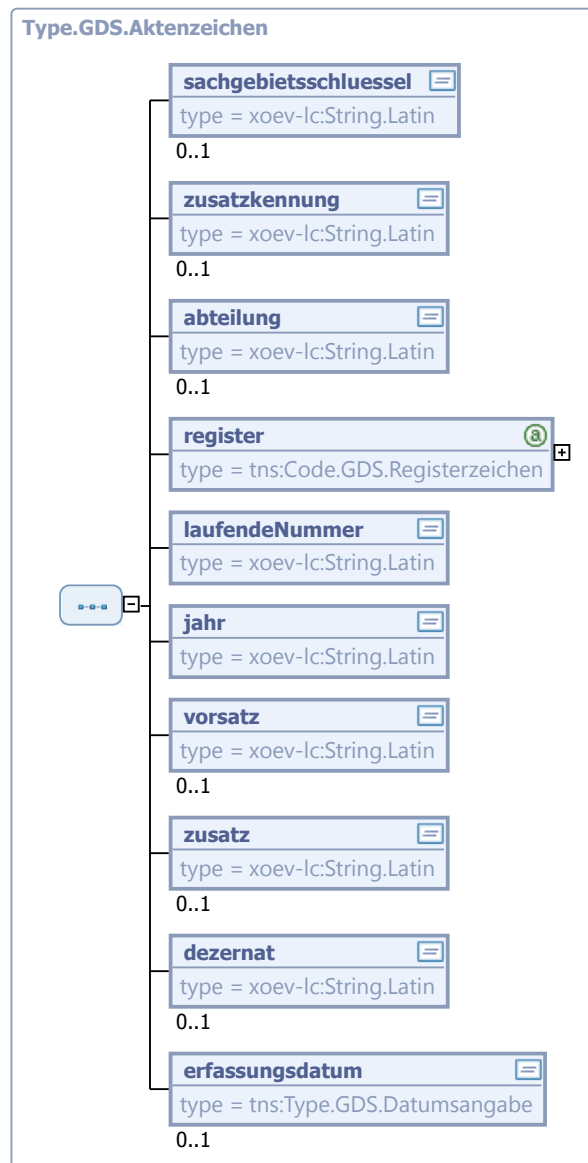

Kindelemente von Type.GDS.Aktenzeichen				
Kindelement	Typ	Anz.	Ref.	Seite
sachgebietsschluesel	String.Latin	0..1	3.1	
zusatzkennung	String.Latin	0..1	3.1	
abteilung	String.Latin	0..1	3.1	
Abteilungs-/Dezernats-/Geschäftsstellenbezeichnung				
register	Code.GDS.Registerzeichen	1	A.1.65	661
laufendeNummer	String.Latin	1	3.1	
jahr	String.Latin	1	3.1	

Kindelemente von <code>Type.GDS.Aktenzeichen</code>				
Kindelement	Typ	Anz.	Ref.	Seite
vorsatz	<code>String.Latin</code>	0..1	3.1	
Ein optionaler Vorsatz für das Aktenzeichen, z.B. für die Mitbeschuldigtenkennzeichnung				
zusatz	<code>String.Latin</code>	0..1	3.1	
Ein optionaler Zusatz für das Aktenzeichen				
dezernat	<code>String.Latin</code>	0..1	3.1	
zusätzliche Dezernatskennung, falls das Dezernat von der Abteilung abweicht.				
erfassungsdatum	<code>Type.GDS.Datumsangabe</code>	0..1	4.4.13	44

4.4.3 `Type.GDS.Aktenzeichenmitteilung.Justiz_zu_Extern`

Typ: `Type.GDS.Aktenzeichenmitteilung.Justiz_zu_Extern`

Abbildung 4.8. Type.GDS.Aktenzeichenmitteilung.Justiz_zu_Extern

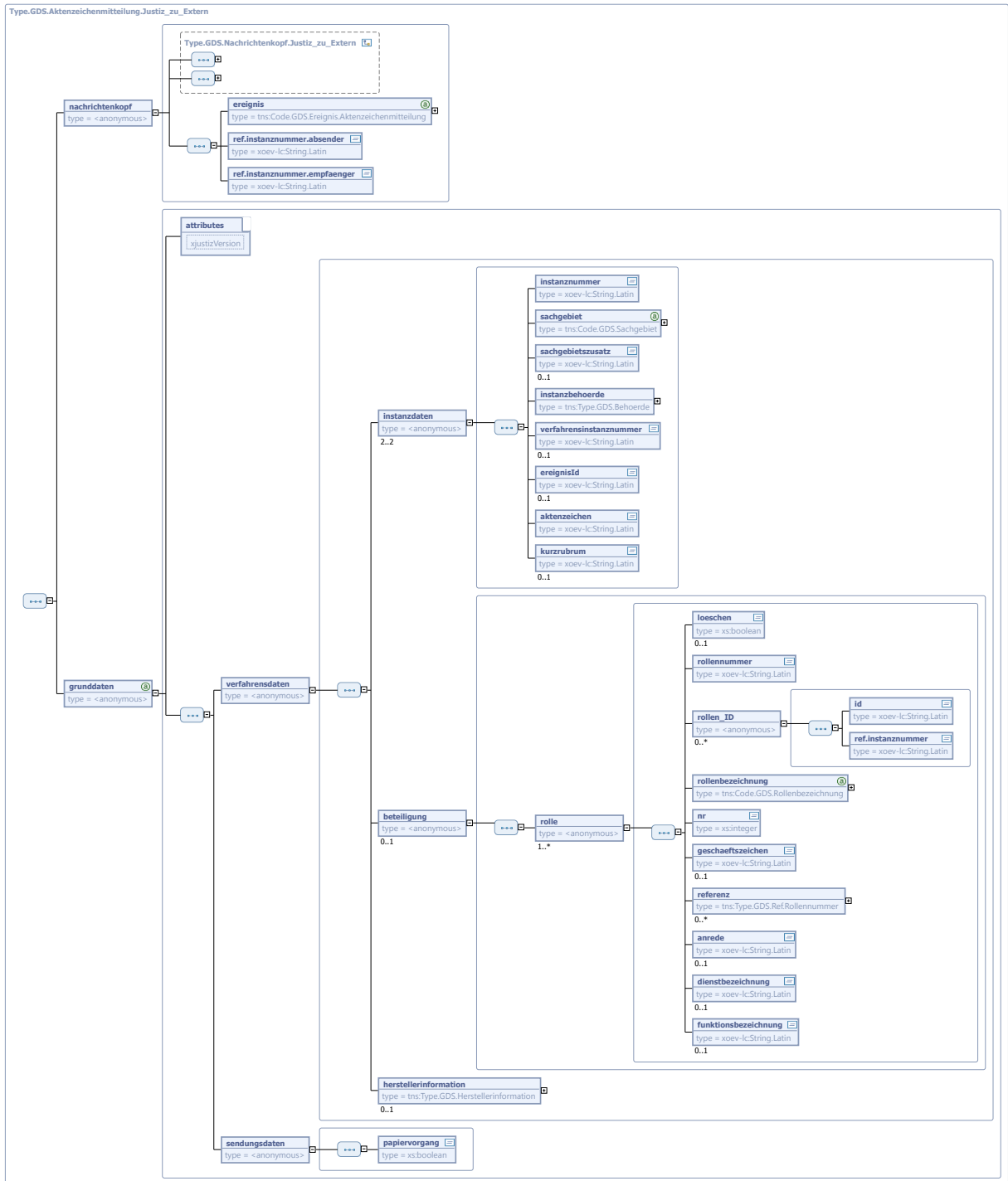

Der Nachrichtenkopf ist eine Erweiterung des Basistyps `Type.GDS.Nachrichtenkopf.Justiz_zu_Extern` (siehe [Abschnitt 4.4.35](#) auf Seite 64).

Kindelemente von Type.GDS.Aktenzeichenmitteilung.Justiz_zu_Extern				
Kindelement	Typ	Anz.	Ref.	Seite
nachrichtenkopf		1		
ereignis	Code.GDS.Ereignis. Aktenzeichenmitteilung	1	A.1.54	659
ref.instanznummer.absender	String.Latin	1	3.1	
Dieses Element enthält einen Verweis auf die Instanz. Verwiesen wird auf das Element Instanznummer. Es ist die Instanz gemeint, in der der Absender beschrieben ist.				
ref.instanznummer.empfaenger	String.Latin	1	3.1	
Dieses Element enthält einen Verweis auf die Instanz. Verwiesen wird auf das Element Instanznummer. Es ist die Instanz gemeint, in der der Empfänger spezifiziert ist.				
grunddaten		1		
xjustizVersion	String.Latin	1	3.1	
Dieses Attribut wird verwendet, um sicherzustellen, dass jedes Instanzdokument gegen die "richtige" Version des XML-Schemas geprüft wird. Angegeben werden hier alle drei Stellen der Versionsnummer. In der Dateibezeichnung sind nur die ersten beiden Stellen aufgeführt, dies ermöglicht es, an einzelnen Dateien Fehlerbereinigungen und dergleichen vorzunehmen, ohne dass die anderen Bestandteile von XJustiz geändert werden müssen.				
verfahrensdaten		1		
instanzdaten		2		
instanznummer	String.Latin	1	3.1	
Die Instanznummer wird aufsteigend nummeriert, vom Absender zum Empfänger und hat nichts mit dem juristischen Begriff der 1., 2. oder 3. Instanz zu tun.				
sachgebiet	Code.GDS.Sachgebiet	1	A.1.67	661
sachgebietszusatz	String.Latin	0..1	3.1	
Möglichkeit für zusätzliche Angaben bezüglich des Sachgebiets, beispielsweise in der Finanzgerichtsbarkeit die Angabe des Steuerjahres.				
instanzbehoerde	Type.GDS.Behoerde	1	4.4.9	39
verfahrensinstanznummer	String.Latin	0..1	3.1	
Hier wird die Verfahrensinstanznummer der Institution übergeben, sofern es eine solche gibt und diese bekannt ist. Sie dient in diesem Fall dazu, das Verfahren eindeutig zu kennzeichnen (unabhängig von unterschiedlichen Schreibweisen von Aktenzeichen).				
ereignisld	String.Latin	0..1	3.1	
aktenzeichen	String.Latin	1	3.1	
Bei den Instanzdaten des Gerichts wird hier das Aktenzeichen des Verfahrens übergeben, in dem die Terminladung erstellt wird. In den Instanzdaten der empfangenden Behörde wird deren Aktenzeichen übergeben.				
kurzrubrum	String.Latin	0..1	3.1	
In Instanzdaten des Gerichts wird das vom Fachverfahren erzeugte Kurzrubrum übergeben. In den Instanzdaten des Empfängers wird das Element nicht übergeben.				
beteiligung		0..1		

Kindelemente von <code>Type.GDS.Aktenzeichenmitteilung.Justiz_zu_Extern</code>				
Kindelement	Typ	Anz.	Ref.	Seite
rolle		1..n		
Jeder Beteiligte hat eine oder mehrere Rollen, z.B. Kläger, Beklagter, Zeuge, Dolmetscher, Rechtsanwalt.				
loeschen	<code>xs:boolean</code>	0..1		
Diese Information bezieht sich auf die Löschung einer Rolle aus dem Verfahren. Wenn dieses Element mit <code>true</code> belegt ist, gibt der Absender der XML Info zu erkennen, dass er die Löschung der Rolle vorschlägt. Es liegt in der Entscheidung des Empfängers, ob diese Daten gelöscht werden oder nicht.				
rollennummer	<code>String.Latin</code>	1	3.1	
Die Rollennummer wird als eindeutige Kennziffer innerhalb des XML-Dokuments benötigt, um aus anderen Elementen innerhalb des XML-Dokuments heraus auf Beteiligte und Rollen verweisen zu können. Die Rollennummer kann aus einem Datenbank-Schlüssel abgeleitet werden, der dem Beteiligten in der Datenbank eines Gerichts, einer Staatsanwaltschaft oder einer sonstigen Behörde zur eindeutigen Identifizierung zugeordnet ist. Zwingend erforderlich ist dies nicht. Sofern die einzelnen Kommunikationsteilnehmer intern unterschiedliche Datenbank-Schlüssel verwenden, können diese im Element <code>Rollen_ID</code> (siehe unten) abgelegt werden. Die Rollennummer kann dann frei bestimmt werden, solange sie nur innerhalb eines XML-Dokuments eindeutig bleibt.				
rollen_ID		0..n		
id	<code>String.Latin</code>	1	3.1	
Das String-Feld "ID" ist für die Aufnahme des Primärschlüssels der Rolle der referenzierten Instanz gedacht. Auf diese Weise ist es möglich, bei Kommunikation zwischen verschiedenen Instanzen (wobei auch außergerichtliche Teile des Verfahrens als Instanzen zu verstehen sind (z. Bsp. Vorgänge bei Verwaltungsbehörden oder Polizei)) die Primärschlüssel verschiedenster Anwendungen in verschiedenen Behörden mittels X-Justiz für eine erleichterte automatische Verarbeitung auszutauschen. Die Referenzierung der Instanzdaten ist möglich, für verschiedene Instanzen können verschiedene Rollenbezeichnungen für einen Beteiligten mitgeteilt werden.				
ref.instanznummer	<code>String.Latin</code>	1	3.1	
Dieses Element enthält einen Verweis auf die Instanz, bei der die oben angegebene ID verwendet wird. Verwiesen wird auf das Element <code>Instanznummer</code> .				
rollenbezeichnung	<code>Code.GDS.Rollenbezeichnung</code>	1	A.1.66	661
nr	<code>xs:integer</code>	1		
Wenn es in einem Verfahren mehrere gleichartige Beteiligte gibt (z. B. mehrere Kläger), sind diese fortlaufend zu numerieren. Jede Kombination aus Rollenbezeichnung und Nummer (z.B. Kläger 1, Kläger 2, Beklagter 1 usw.) darf pro Verfahren nur einmal vorkommen. Mit XML-Mitteln kann nur die Eindeutigkeit innerhalb des jeweiligen XJustiz-Datensatzes überprüft werden. Für die Überprüfung der verfahrensweiten Eindeutigkeit sind die jeweiligen Kommunikationsteilnehmer verantwortlich.				
geschaefftszeichen	<code>String.Latin</code>	0..1	3.1	
Hier ist Raum für ein eigenes Geschäftszeichen des Beteiligten, z.B. die Schadensnummer einer Versicherung oder die Mandatsnummer eines Rechtsanwalts.				
referenz	<code>Type.GDS.Ref.Rollennummer</code>	0..n	4.4.47	77
Hier kann ein Bezug zu einer anderen Rolle angegeben werden. Einige Rollen haben einen Bezug zu einer anderen Beteiligung. Typisches Beispiel sind Rechtsanwälte. Diese handeln in aller Regel als Prozessbevollmächtigte für einen anderen Beteiligten. Im vorliegenden Feld wird dann vermerkt, für welchen Beteiligten (ggf. auch in welcher Rolle) der Rechtsanwalt handelt. Für jede Rolle, auf die verwiesen wird, muss ein entsprechendes Element "Beteiligung/Rolle" vorhanden sein. Verwiesen wird auf die Rollennummer.				
anrede	<code>String.Latin</code>	0..1	3.1	

Kindelemente von <code>Type.GDS.Aktenzeichenmitteilung.Justiz_zu_Extern</code>				
Kindelement	Typ	Anz.	Ref.	Seite
	Hier können Anredeformen übermittelt werden, die in einem Fachverfahren für den Beteiligten in der betreffenden Rolle gespeichert sind, z.B. "Herrn Rechtsanwalt" oder "Frau Notarin".			
dienstbezeichnung	<code>String.Latin</code>	0..1	3.1	
	Das Element Dienstbezeichnung wird z.B. gebraucht, um Polizisten als Zeugen korrekt laden zu können.			
funktionsbezeichnung	<code>String.Latin</code>	0..1	3.1	
	Hier können Funktionsbezeichnungen übergeben werden, die eine Person näher beschreiben, wobei nicht ihre Rolle im gerichtlichen Verfahren gemeint ist.			
herstellereinformation	<code>Type.GDS.Herstellerinformation</code>	0..1	4.4.22	52
sendungsdaten		1		
papiervorgang	<code>xs:boolean</code>	1		
	Hier wird stets "false" übergeben, da kein Dokument verschickt wird (weder als Anhang in dieser Nachricht, noch per Papierform).			

4.4.4 Type.GDS.Aktenzeichenmitteilung.Justiz_zu_Justiz

Typ: `Type.GDS.Aktenzeichenmitteilung.Justiz_zu_Justiz`

Abbildung 4.9. Type.GDS.Aktenzeichenmitteilung.Justiz_zu_Justiz

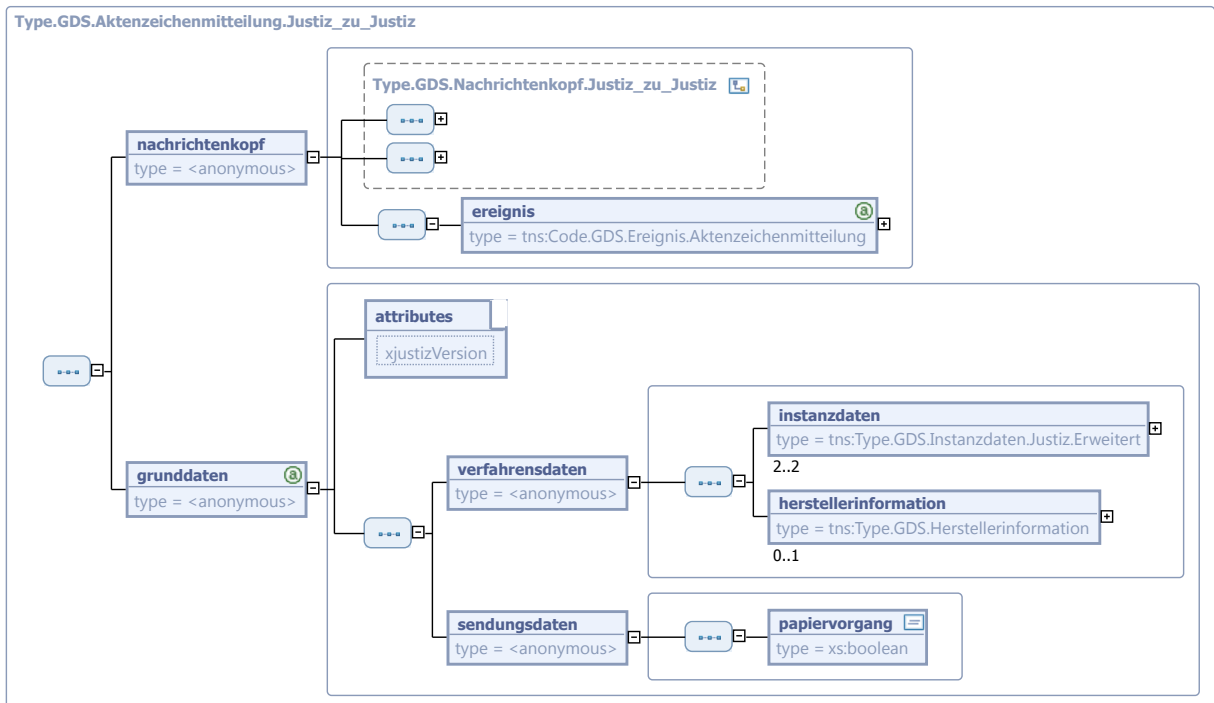

Der Nachrichtenkopf ist eine Erweiterung des Basistyps `Type.GDS.Nachrichtenkopf.Justiz_zu_Justiz` (siehe [Abschnitt 4.4.36 auf Seite 65](#)).

Kindelemente von <code>Type.GDS.Aktenzeichenmitteilung.Justiz_zu_Justiz</code>				
Kindelement	Typ	Anz.	Ref.	Seite
nachrichtenkopf		1		
ereignis	<code>Code.GDS.Ereignis.Aktenzeichenmitteilung</code>	1	A.1.54	659
grunddaten				
<code>xjustizVersion</code>	<code>String.Latin</code>	1	3.1	
Analog zum statischen Fachdatensatz erhalten die Grunddaten von Nachrichten ein Versionsattribut.				
verfahrensdaten				
instanzdaten	<code>Type.GDS.Instanzdaten.Justiz.Erweitert</code>	2	4.4.25	55
herstellereinformation	<code>Type.GDS.Herstellerinformation</code>	0..1	4.4.22	52
sendungsdaten				
papiervorgang	<code>xs:boolean</code>	1		
Hier wird stets "false" übergeben, da kein Dokument verschickt wird (weder als Anhang in dieser Nachricht, noch per Papierform).				

4.4.5 Type.GDS.Anrede

Typ: `Type.GDS.Anrede`

Abbildung 4.10. `Type.GDS.Anrede`

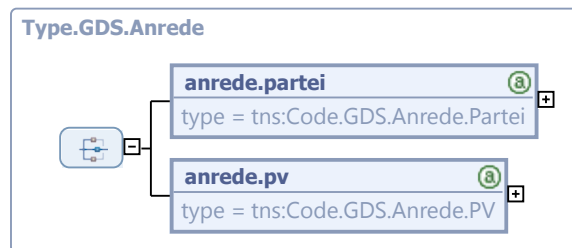

Kindelemente von <code>Type.GDS.Anrede</code>				
Kindelement	Typ	Anz.	Ref.	Seite
<code>anrede.partei</code>	<code>Code.GDS.Anrede.Partei</code>	1	A.1.47	657
Dieses Element ist zu verwenden, wenn das Element "Rollenbezeichnung" nicht den Wert "Prozessbevollmächtigte(r)" hat.				
<code>anrede.pv</code>	<code>Code.GDS.Anrede.PV</code>	1	A.1.46	657
Dieses Element ist zu verwenden, wenn das Element "Rollenbezeichnung" den Wert "Prozessbevollmächtigte(r)" hat.				

4.4.6 Type.GDS.Anschrift.Gerichtsfach

Typ: `Type.GDS.Anschrift.Gerichtsfach`

Diese Daten werden benötigt, wenn für den Beteiligten bei einem Gericht ein besonderes Postabholfach eingerichtet ist. Das Abholfach muss nicht unbedingt bei dem Gericht eingerichtet sein, bei dem das Verfahren anhängig ist. Für die Angabe des Gerichts kann auch hier der oben erwähnte numerische Schlüssel verwendet werden.

Abbildung 4.11. Type.GDS.Anschrift.Gerichtsfach

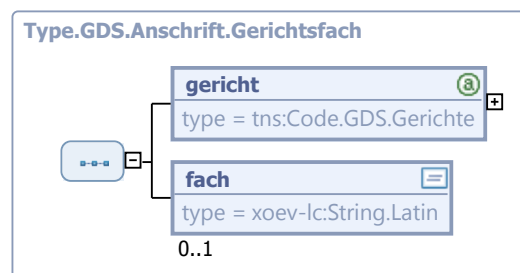

Kindelemente von <code>Type.GDS.Anschrift.Gerichtsfach</code>				
Kindelement	Typ	Anz.	Ref.	Seite
gericht	<code>Code.GDS.Gerichte</code>	1	A.1.57	659
fach	<code>String.Latin</code>	0..1	3.1	
Hier steht die Nummer oder eine andere Bezeichnung des Gerichtsfachs.				

4.4.7 Type.GDS.Bankverbindung

Typ: `Type.GDS.Bankverbindung`

Hier steht die allgemeine Bankverbindung.

Abbildung 4.12. Type.GDS.Bankverbindung

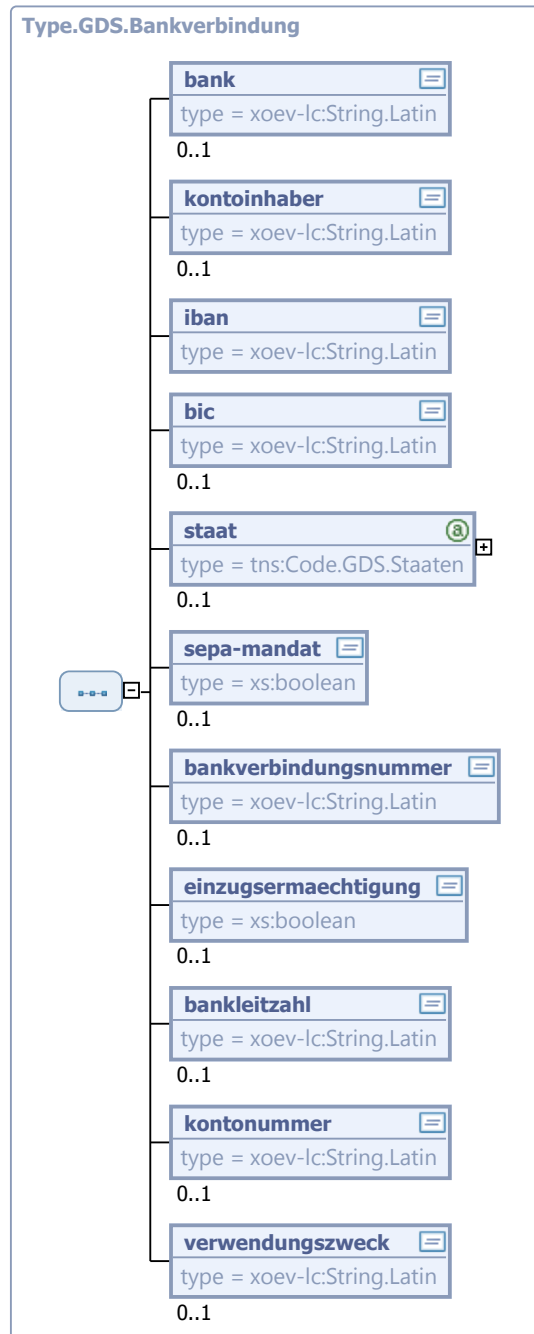

Kindelemente von Type.GDS.Bankverbindung				
Kindelement	Typ	Anz.	Ref.	Seite
bank	String.Latin	0..1	3.1	
Der Name der Bank.				
kontoinhaber	String.Latin	0..1	3.1	

Kindelemente von <code>Type.GDS.Bankverbindung</code>				
Kindelement	Typ	Anz.	Ref.	Seite
Der Name braucht nur angegeben zu werden, sofern der Kontoinhaber nicht mit dem Beteiligten identisch ist.				
iban	<code>String.Latin</code>	1	3.1	
IBAN der Bankverbindung				
bic	<code>String.Latin</code>	0..1	3.1	
BIC der Bankverbindung				
staat	<code>Code.GDS.Staaten</code>	0..1	A.1.70	662
Liegt ein SEPA-Mandat für das Gericht vor, bei dem das Verfahren anhängig ist?				
sepa-mandat	<code>xs:boolean</code>	0..1		
Liegt ein SEPA-Mandat für das Gericht vor, bei dem das Verfahren anhängig ist?				
bankverbindungsnummer	<code>String.Latin</code>	0..1	3.1	
Zur Referenzierung der Bankverbindung.				
einzugsermaechtigung	<code>xs:boolean</code>	0..1		
Liegt eine Einzugsermächtigung für das Gericht vor, bei dem das Verfahren anhängig ist?				
bankleitzahl	<code>String.Latin</code>	0..1	3.1	
Liegt eine Einzugsermächtigung für das Gericht vor, bei dem das Verfahren anhängig ist?				
kontonummer	<code>String.Latin</code>	0..1	3.1	
Liegt eine Einzugsermächtigung für das Gericht vor, bei dem das Verfahren anhängig ist?				
verwendungszweck	<code>String.Latin</code>	0..1	3.1	

4.4.8 Type.GDS.Behoerde.Justiz

Typ: `Type.GDS.Behoerde.Justiz`

Abbildung 4.13. Type.GDS.Behoerde.Justiz



Kindelement von <code>Type.GDS.Behoerde.Justiz</code>				
Kindelement	Typ	Anz.	Ref.	Seite
gericht	<code>Code.GDS.Gerichte</code>	1	A.1.57	659
Hier muss ein Wert aus der Codeliste <code>cl_gerichte</code> angegeben werden.				

4.4.9 Type.GDS.Behoerde

Typ: `Type.GDS.Behoerde`

Abbildung 4.14. Type.GDS.Behoerde

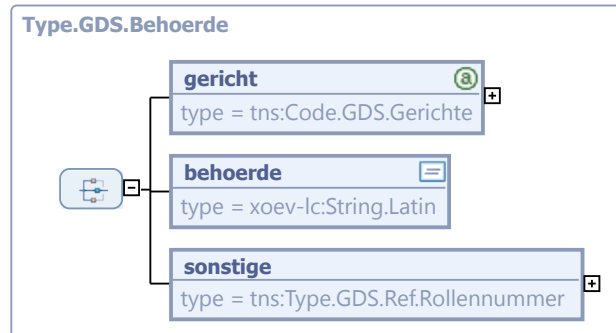

Kindelemente von Type.GDS.Behoerde				
Kindelement	Typ	Anz.	Ref.	Seite
gericht	Code.GDS.Gerichte	1	A.1.57	659
behoerde	String.Latin	1	3.1	
Für zukünftig vorliegende Wertelisten von Behörden.				
sonstige	Type.GDS.Ref.Rollennummer	1	4.4.47	77
Dieses Element enthält einen Verweis auf eine Beteiligung (Behörde). Verwiesen wird auf den Wert der Rollennummer in "Beteiligung/Rolle". Für jeden Beteiligten, auf den verwiesen wird, muss ein entsprechendes Element "Beteiligung" vorhanden sein.				

4.4.10 Type.GDS.Beteiligter

Typ: **Type.GDS.Beteiligter**

Abbildung 4.15. Type.GDS.Beteiligter

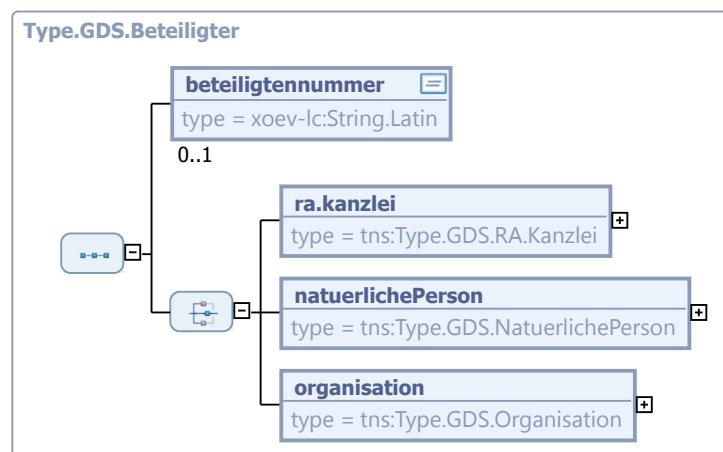

Kindelemente von Type.GDS.Beteiligter				
Kindelement	Typ	Anz.	Ref.	Seite
beteiligtenummer	String.Latin	0..1	3.1	

Kindelemente von <code>Type.GDS.Beteiligter</code>				
Kindelement	Typ	Anz.	Ref.	Seite
auswahl_RA_Kanzlei		1		
ra.kanzlei	<code>Type.GDS.RA.Kanzlei</code>	1	4.4.41	73
Achtung, dieses Element als dritte Auswahlmöglichkeit neben <code>Natuerliche_Person</code> und <code>Organisation</code> wurde mit XJustiz Version 1.8 neu eingeführt. Vor der Verwendung sollte mit den Kommunikationspartnern abgesprochen werden, ob das empfangende Fachverfahren dies bereits unterstützt.				
natuerlichePerson	<code>Type.GDS.NatuerlichePerson</code>	1	4.4.38	67
organisation	<code>Type.GDS.Organisation</code>	1	4.4.39	70
Hier werden alle Beteiligten aufgeführt, die nicht mit dem Typ <code>Natürliche_Person</code> abgedeckt werden können: Gesellschaften, Vereine, Bruchteilsgemeinschaften etc. Die Abgrenzung erfolgt nicht nach juristischen Kategorien, sondern nach datentechnischer Zweckmäßigkeit.				

4.4.11 `Type.GDS.Beteiligung`

Typ: `Type.GDS.Beteiligung`

Abbildung 4.16. Type.GDS.Beteiligung

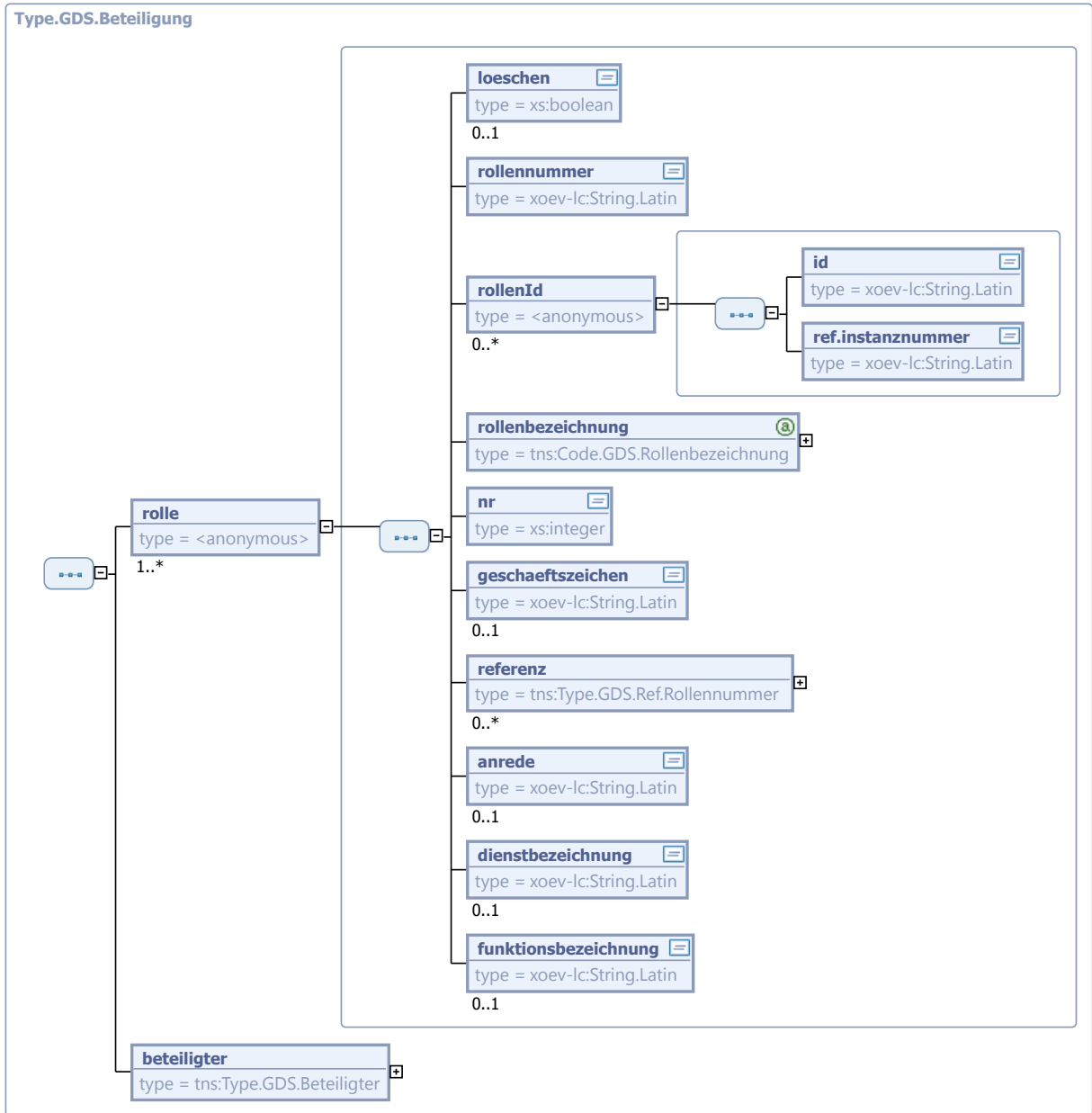

Kindelemente von Type.GDS.Beteiligung				
Kindelement	Typ	Anz.	Ref.	Seite
rolle		1..n		
Jeder Beteiligte hat eine oder mehrere Rollen, z.B. Kläger, Beklagter, Zeuge, Dolmetscher, Rechtsanwalt.				
loeschen	xs:boolean	0..1		
Diese Information bezieht sich auf die Löschung einer Rolle aus dem Verfahren. Wenn dieses Element mit true belegt ist, gibt der Absender der XML Info zu erkennen, dass er die Löschung der Rolle vorschlägt. Es liegt in der Entscheidung des Empfängers, ob diese Daten gelöscht werden oder nicht.				
rollennummer	String.Latin	1	3.1	

Kindelemente von Type.GDS.Beteiligung				
Kindelement	Typ	Anz.	Ref.	Seite
Die Rollennummer wird als eindeutige Kennziffer innerhalb des XML-Dokuments benötigt, um aus anderen Elementen innerhalb des XML-Dokuments heraus auf Beteiligte und Rollen verweisen zu können. Die Rollennummer kann aus einem Datenbank-Schlüssel abgeleitet werden, der dem Beteiligten in der Datenbank eines Gerichts, einer Staatsanwaltschaft oder einer sonstigen Behörde zur eindeutigen Identifizierung zugeordnet ist. Zwingend erforderlich ist dies nicht. Sofern die einzelnen Kommunikationsteilnehmer intern unterschiedliche Datenbank-Schlüssel verwenden, können diese im Element Rollen_ID (siehe unten) abgelegt werden. Die Rollennummer kann dann frei bestimmt werden, solange sie nur innerhalb eines XML-Dokuments eindeutig bleibt.				
rollenid		0..n		
id	String.Latin	1	3.1	
Das String-Feld "ID" ist für die Aufnahme des Primärschlüssels der Rolle der referenzierten Instanz gedacht. Auf diese Weise ist es möglich, bei Kommunikation zwischen verschiedenen Instanzen (wobei auch außergerichtliche Teile des Verfahrens als Instanzen zu verstehen sind (z. Bsp. Vorgänge bei Verwaltungsbehörden oder Polizei)) die Primärschlüssel verschiedenster Anwendungen in verschiedenen Behörden mittels X-Justiz für eine erleichterte automatische Verarbeitung auszutauschen. Die Referenzierung der Instanzdaten ist möglich, für verschiedene Instanzen können verschiedene Rollenbezeichnungen für einen Beteiligten mitgeteilt werden.				
ref.instanzenummer	String.Latin	1	3.1	
Dieses Element enthält einen Verweis auf die Instanz, bei der die oben angegebene ID verwendet wird. Verwiesen wird auf das Element Instanznummer.				
rollenbezeichnung	Code.GDS.Rollenbezeichnung	1	A.1.66	661
Zulässige Rollenbezeichnungen sind in der Datei xj_0040_wl_rollenbezeichnung_x_x.xsd definiert.				
nr	xs:integer	1		
Wenn es in einem Verfahren mehrere gleichartige Beteiligte gibt (z. B. mehrere Kläger), sind diese fortlaufend zu numerieren. Jede Kombination aus Rollenbezeichnung und Nummer (z.B. Kläger 1, Kläger 2, Beklagter 1 usw.) darf pro Verfahren nur einmal vorkommen. Mit XML-Mitteln kann nur die Eindeutigkeit innerhalb des jeweiligen XJustiz-Datensatzes überprüft werden. Für die Überprüfung der verfahrensweiten Eindeutigkeit sind die jeweiligen Kommunikationsteilnehmer verantwortlich.				
geschäftszeichen	String.Latin	0..1	3.1	
Hier ist Raum für ein eigenes Geschäftszeichen des Beteiligten, z.B. die Schadensnummer einer Versicherung oder die Mandatsnummer eines Rechtsanwalts.				
referenz	Type.GDS.Ref.Rollennummer	0..n	4.4.47	77
Hier kann ein Bezug zu einer anderen Rolle angegeben werden. Einige Rollen haben einen Bezug zu einer anderen Beteiligung. Typisches Beispiel sind Rechtsanwälte. Diese handeln in aller Regel als Prozessbevollmächtigte für einen anderen Beteiligten. Im vorliegenden Feld wird dann vermerkt, für welchen Beteiligten (ggf. auch in welcher Rolle) der Rechtsanwalt handelt. Für jede Rolle, auf die verwiesen wird, muss ein entsprechendes Element "Beteiligung/Rolle" vorhanden sein. Verwiesen wird auf die Rollennummer.				
anrede	String.Latin	0..1	3.1	
Hier können Anredeformen übermittelt werden, die in einem Fachverfahren für den Beteiligten in der betreffenden Rolle gespeichert sind, z.B. "Herrn Rechtsanwalt" oder "Frau Notarin".				
dienstbezeichnung	String.Latin	0..1	3.1	
Das Element Dienstbezeichnung wird z.B. gebraucht, um Polizisten als Zeugen korrekt laden zu können.				
funktionsbezeichnung	String.Latin	0..1	3.1	
Hier können Funktionsbezeichnungen übergeben werden, die eine Person näher beschreiben, wobei nicht ihre Rolle im gerichtlichen Verfahren gemeint ist.				
beteiligter	Type.GDS.Beteiligter	1	4.4.10	40

Kindelemente von Type.GDS.Beteiligung				
Kindelement	Typ	Anz.	Ref.	Seite
Ein Beteiligter kann eine NatürlichePerson oder eine Organisation sein.				

4.4.12 Type.GDS.Beurkundung

Typ: `Type.GDS.Beurkundung`

Abbildung 4.17. Type.GDS.Beurkundung

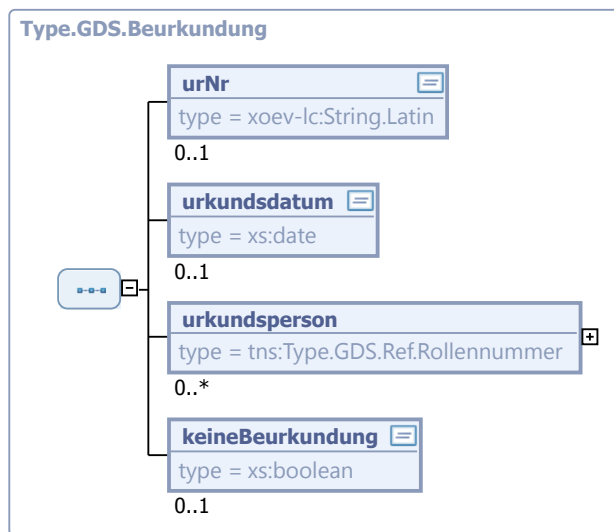

Kindelemente von Type.GDS.Beurkundung				
Kindelement	Typ	Anz.	Ref.	Seite
urNr	<code>String.Latin</code>	0..1	3.1	
Urkundennummer der Urkundsperson oder behördliches Aktenzeichen				
urkundsdatum	<code>xs:date</code>	0..1		
urkundsperson	<code>Type.GDS.Ref.Rollennummer</code>	0..n	4.4.47	77
Person, welche die der Eintragung zugrundeliegende Urkunde erstellt hat. Das ist in der Regel ein Notar, in einzelnen Fällen möglicherweise auch ein Gericht.				
keineBeurkundung	<code>xs:boolean</code>	0..1		
In manchen Fällen ist keine Beurkundung nötig.				

4.4.13 Type.GDS.Datumsangabe

Typ: `Type.GDS.Datumsangabe`

Dieser Typ ist eine Einschränkung des Basistyps `String.Latin` (siehe [3.1](#)).

4.4.14 Type.GDS.Decimal.4_2

Typ: `Type.GDS.Decimal.4_2`

Dieser Typ ist eine Einschränkung des Basistyps `xs:decimal`.

4.4.15 Type.GDS.Decimal.9_2

Typ: `Type.GDS.Decimal.9_2`

Dieser Typ ist eine Einschränkung des Basistyps `xs:decimal`.

4.4.16 Type.GDS.Dokument

Typ: `Type.GDS.Dokument`

Abbildung 4.18. Type.GDS.Dokument

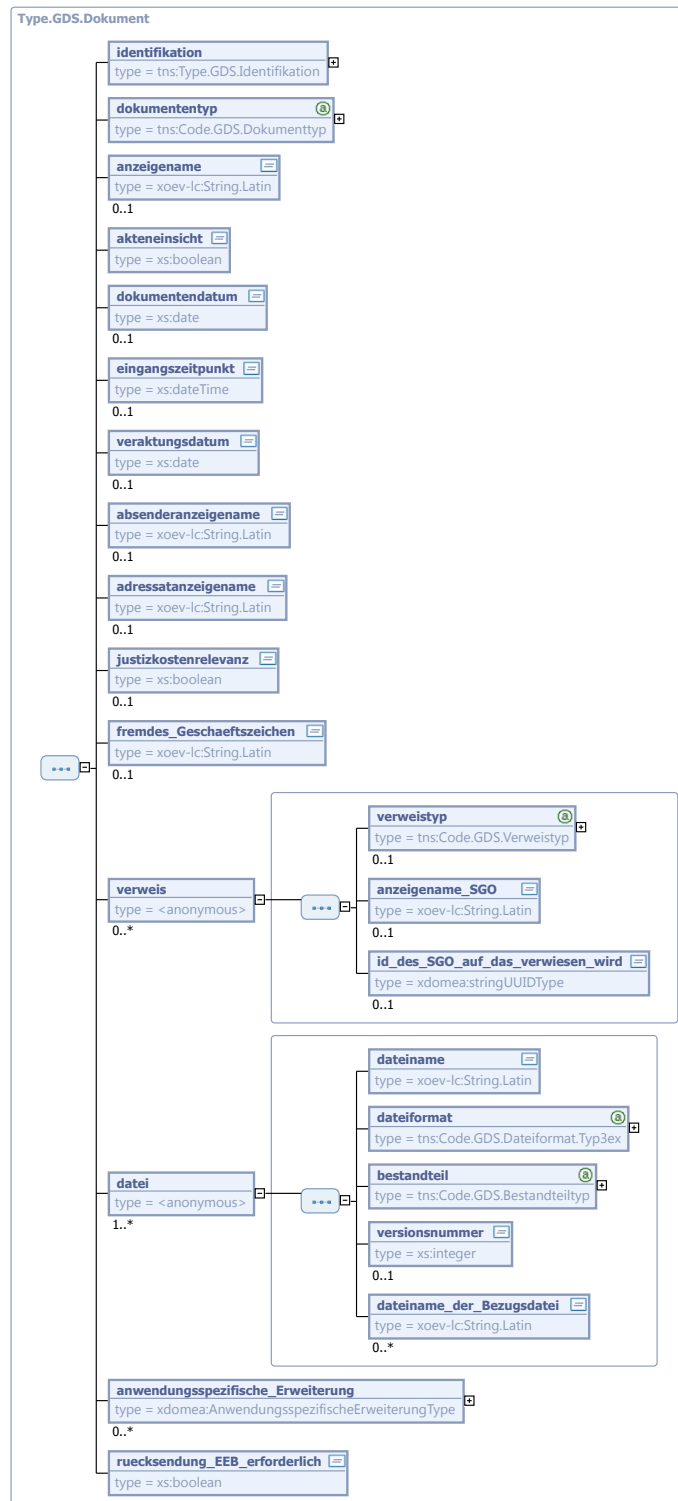

Kindelemente von <code>Type.GDS.Dokument</code>				
Kindelement	Typ	Anz.	Ref.	Seite
identifikation	<code>Type.GDS.Identifikation</code>	1	4.4.23	53
dokumententyp	<code>Code.GDS.Dokumenttyp</code>	1	A.1.53	659
Bezeichnet den Dokumententyp anhand der vorgegebenen Werteliste. Diese ist für einen reibungslosen Austausch bewusst knappgehalten. Für eine spezifischere Bezeichnung kann das Feld "anzeigename" verwendet werden.				
anzeigename	<code>String.Latin</code>	0..1	3.1	
Der Anzeigename ermöglicht als Freitext die Übermittlung der Bezeichnung des Dokumentes, wie sie im versendenden System angezeigt wird. Hier können spezifischere Informationen zum Dokumentennamen übermittelt werden als dies im Rahmen der Werteliste zum Dokumenttyp möglich ist, z.B. "Versäumnisurteil" als nähere Spezifizierung des Dokumententyps "Urteil".				
akteneinsicht	<code>xs:boolean</code>	1		
Das Feld gibt an, ob im Regelfall Akteneinsicht in dieses Dokument gewährt wird und erleichtert so durch eine Vorbelegung den Prozess der Akteneinsichtsgewährung. "TRUE" entspricht dabei der Information, dass das Dokument im Regelfall der Akteneinsicht unterliegt, während bei "FALSE" im Regelfall keine Akteneinsicht gewährt wird. Es wird jedoch nur eine Vorbelegung gekennzeichnet, von der die Einsicht gewährende Stelle abweichen kann.				
dokumentendatum	<code>xs:date</code>	0..1		
Entspricht dem XDOMEA-Feld "DatumDesSchreibens". Das Dokumentendatum ist, z. B. das Datum eines Schreibens. Es handelt sich nicht um das Erstellungs- oder Veränderungsdatum des Dokuments.				
eingangszeitpunkt	<code>xs:dateTime</code>	0..1		
Entspricht dem XDOMEA-Feld "Posteingangsdatum" mit dem Unterschied, dass bei XDOMEA ein Datum und hier ein Zeitpunkt beschrieben wird, um den Eingangszeitpunkt aus dem elektronischen Rechtsverkehr exakt übermitteln zu können.				
veraktungsdatum	<code>xs:date</code>	0..1		
Bezeichnet das Datum, zu dem das Dokument revisionssicher in einer elektronischen Akte gespeichert wurde.				
absenderanzeigename	<code>String.Latin</code>	0..1	3.1	
Bezeichnet als Freitext den Absender des Dokumentes.				
adressatanzeigename	<code>String.Latin</code>	0..1	3.1	
Bezeichnet als Freitext den Empfänger des Dokumentes.				
justizkostenrelevanz	<code>xs:boolean</code>	0..1		
Um die Kennzeichnung eines Dokumentes als kostenrelevant bei gerichtlichen Aktenübermittlungen zu erhalten, kann diese hier angegeben werden. "TRUE" entspricht dabei kostenrelevant, "FALSE" bedeutet nicht kostenrelevant.				
fremdes_Geschaeftszeichen	<code>String.Latin</code>	0..1	3.1	
Entspricht dem XDOMEA-Feld "FremdesGeschaeftszeichen". Das Geschäftszeichen des Dokuments im absendenden System, das im Zuge eines Nachrichtentransfers übermittelt wird.				
verweis		0..n		
Entspricht funtional <code>xdomea:VerweisType</code> . Ein Verweis stellt eine inhaltliche Querbeziehung eines Schriftgutobjekts zu einem anderen Schriftgutobjekt dar.				
verweistyp	<code>Code.GDS.Verweistyp</code>	0..1	A.1.75	663
Abweichend von <code>xdomea:VerweisType</code> wird hier statt einer Freitextbeschreibung zur Art des Verweises eine Werteliste vorgegeben, um die Verweise automatisiert verarbeiten zu können.				
anzeigename_SGO	<code>String.Latin</code>	0..1	3.1	

Kindelemente von <code>Type.GDS.Dokument</code>				
Kindelement	Typ	Anz.	Ref.	Seite
Entspricht dem Feld "Anzeigenname" des jeweiligen Schriftgutobjekts.				
id_des_SGO_auf_das_verwiesen_wird	<code>String.UUIDType</code>	0..1		
Die UUID des Schriftgutobjektes, zu dem der inhaltliche Querverweis dargestellt wird.				
datei		1..n		
dateiname	<code>String.Latin</code>	1	3.1	
Der Dateiname, der nach der Syntax "UUID_Dokumentname.Dateiformat" gebildet werden soll. Soweit eine signierte Datei gemeinsam mit einer zugehörigen Signaturdatei übersandt wird, hat die Signaturdatei exakt denselben Dateinamen wie die signierte Datei zu erhalten, mit Ausnahme des Dateiformats, welches das Format der Signaturdatei wiedergibt (Identität bei UUID und Dokumentname). Der im Dateinamen enthaltene Teil "Dokumentname" soll nach § 2 Absatz 2 der ERVV gebildet werden.				
dateiformat	<code>Code.GDS.Dateiformat.Typ3ex</code>	1	A.1.52	658
Entspricht funktional <code>xdomea:DateiformatCodeType</code> mit abweichenden Werten.				
bestandteil	<code>Code.GDS.Bestandteiltyp</code>	1	A.1.51	658
Ein Dokument kann aus mehreren Dateien bestehen. So kann bspw. in einer Datei der Satz und in einer weiteren Datei die zugehörige Signatur übermittelt werden. Fachlich bilden beide Dateien gemeinsam das Dokument. Entsprechendes gilt, wenn zu einer eingereichten Originaldatei weitere Dateien erstellt werden (Repräsentate, Versionen, Transfervermerke, Signaturprüfprotokolle).				
versionsnummer	<code>xs:integer</code>	0..1		
Beim Dokumenten- und Aktenaustausch sollen grundsätzlich keine unterschiedlichen Versionen eines Dokumentes übermittelt werden. Soweit dies fachlich erforderlich ist, weil ein Dokument in unterschiedlichen Versionen mehrfach qualifiziert elektronisch signiert wird (vgl. Bestandteilty "signierte Vorversion"), wird der Austausch gleichwohl über die Angabe der Version in diesem Feld ermöglicht.				
dateiname_der_Bezugsdatei	<code>String.Latin</code>	0..n	3.1	
Um das Verhältnis zwischen mehreren Dateien eines Dokumentes darzustellen, kann hier auf andere Dateien des Dokumentes Bezug genommen werden. Die Art des Bezuges ergibt sich aus den Bestandteilty den in Beziehung gesetzten Dateien. So können Signaturdateien einem Original, Signaturprüfprotokolle den Signaturdateien usw. zugeordnet werden.				
anwendungsspezifische_Erweiterungen	<code>anwendungsspezifischeErweiterungTypen</code>			
Entspricht <code>xdomea:AnwendungsspezifischeErweiterungType</code> . Die anwendungsspezifische Erweiterung ermöglicht über die konkret definierten Metadaten die Übermittlung weiterführender Metadaten. So kann es erforderlich sein, dass bei Kommunikationsprozessen innerhalb des gleichen Systems fach- oder anwendungsspezifische Metadaten vorhanden sind und übermittelt werden, die über die allgemein spezifizierten Metadaten hinausgehen. Die anwendungsspezifische Erweiterung ermöglicht dies innerhalb des geltenden Standards. Der anwendungsspezifischen Erweiterung können einzelne Felder und/oder Feldgruppen, in denen mehrere Felder zusammengefasst sind, zugeordnet werden. Bei der Verwendung der anwendungsspezifischen Erweiterung kann nicht davon ausgegangen werden, dass dieser Teil bei anderen Systemen ausgelesen und weiterverarbeitet wird.				
ruecksendung_EEB_erforderlich	<code>xs:boolean</code>	1		
Kennzeichnet, ob für das Dokument ein elektronisches Empfangsbekanntnis angefordert wird, also ob das Dokument elektronisch zugestellt werden soll. "TRUE" bedeutet dabei, dass bei diesem Übermittlungsvorgang ein elektronisches Empfangsbekanntnis angefordert wird; "FALSE" bedeutet, dass keine Rücksendung eines elektronischen Empfangsbekanntnisses erforderlich ist.				

4.4.17 `Type.GDS.Entscheidung`

Typ: `Type.GDS.Entscheidung`

Abbildung 4.19. Type.GDS.Entscheidung

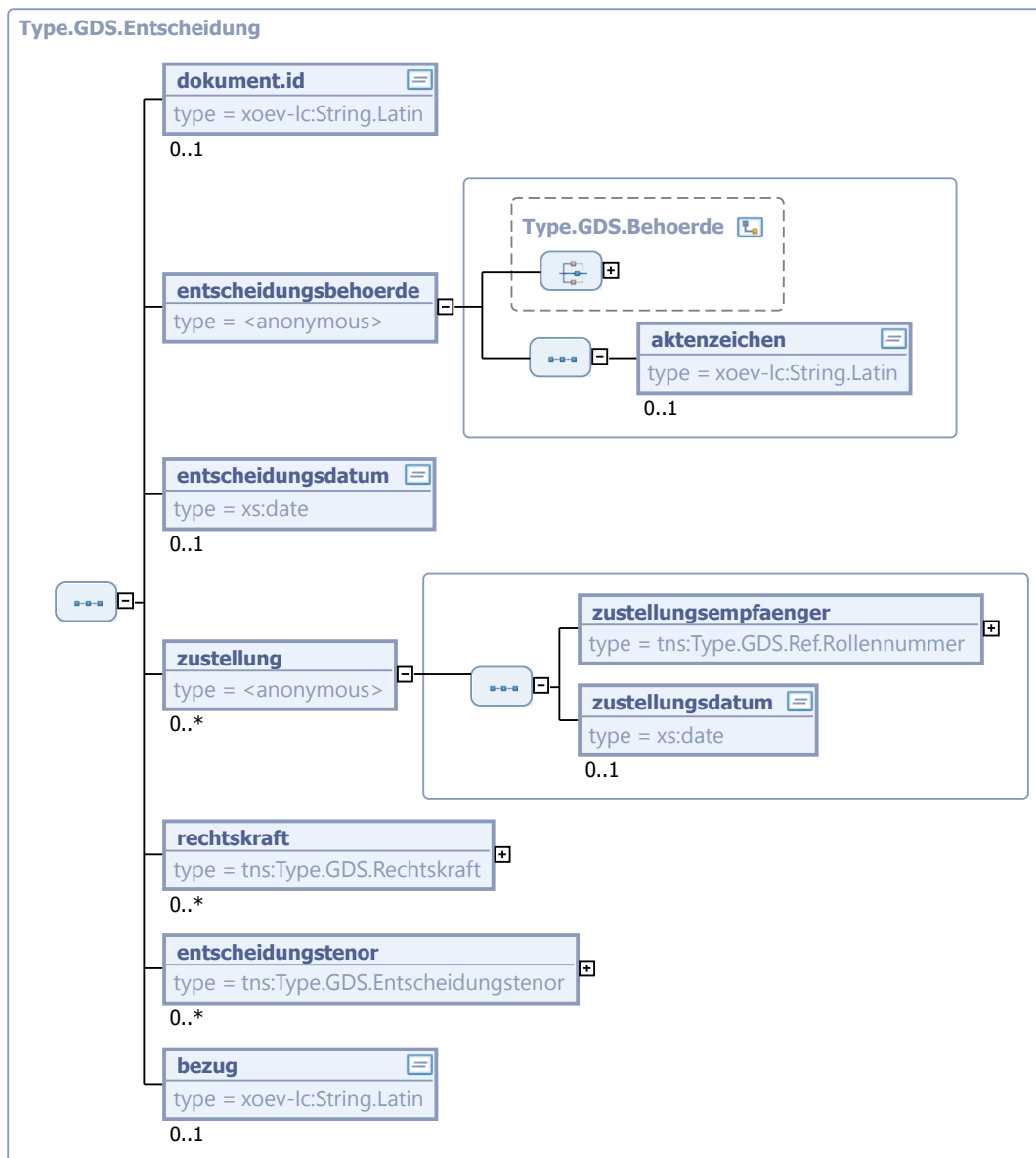

Kindelemente von Type.GDS.Entscheidung				
Kindelement	Typ	Anz.	Ref.	Seite
dokument.id	String.Latin	0..1	3.1	
Verweis auf ein Dokument (oder Vorgang oder Akte) von XDOMEA. Sofern andere Elemente auf eine Entscheidung verweisen, erfolgt dieser Verweis ebenfalls auf die DOMEA-ID				
entscheidungsbehoerde		1		
aktenzeichen	String.Latin	0..1	3.1	
entscheidungsdatum	xs:date	0..1		
zustellung		0..n		

Kindelemente von <code>Type.GDS.Entscheidung</code>				
Kindelement	Typ	Anz.	Ref.	Seite
zustellungsempfaenger	<code>Type.GDS.Ref.Rollennummer</code>	1	4.4.47	77
Verweis auf Rollennummer				
zustellungsdatum	<code>xs:date</code>	0..1		
rechtskraft	<code>Type.GDS.Rechtskraft</code>	0..n	4.4.42	75
entscheidungenstensor	<code>Type.GDS.Entscheidungstensor</code>	0..n	4.4.18	50
bezug	<code>String.Latin</code>	0..1	3.1	
Ein textueller Verweis auf die Entscheidung für interne Referenzierungen kann das Element Dokument/Verweis aus dem Grunddatensatz verwendet werden. Beispiel: Im Falle einer Berufung kann hier ein Verweis auf die ursprüngliche Entscheidung stehen.				

4.4.18 `Type.GDS.Entscheidungstensor`

Typ: `Type.GDS.Entscheidungstensor`

Abbildung 4.20. `Type.GDS.Entscheidungstensor`

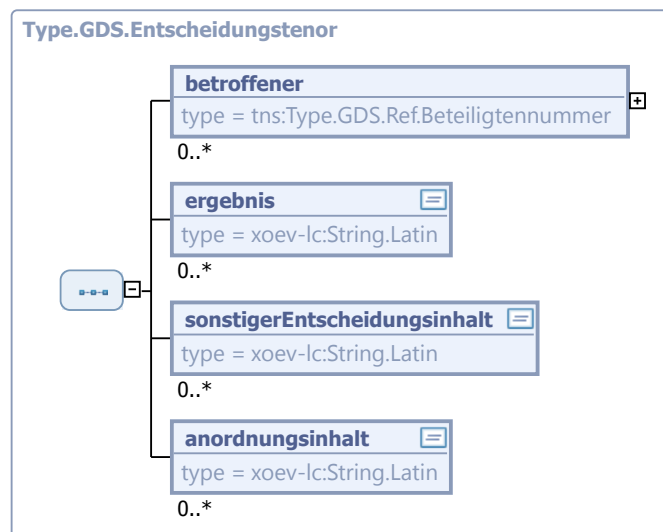

Kindelemente von <code>Type.GDS.Entscheidungstensor</code>				
Kindelement	Typ	Anz.	Ref.	Seite
betroffener	<code>Type.GDS.Ref.Beteiligtennummer</code>	0..n	4.4.44	76
Verweis auf eine durch den Grunddatensatz erfasste Person durch die Beteiligtennummer.				
ergebnis	<code>String.Latin</code>	0..n	3.1	
Für den Fall der Teilrechtskraft				
sonstigerEntscheidungsinhalt	<code>String.Latin</code>	0..n	3.1	
Freitext				
anordnungsinhalt	<code>String.Latin</code>	0..n	3.1	

4.4.19 Type.GDS.Fortsetzungsterminsdaten

Typ: `Type.GDS.Fortsetzungsterminsdaten`

Der Fortsetzungstermin enthält alle Element von "Terminsdaten". Er bezieht sich über das Datum und die Uhrzeit auf einen Haupttermin

Abbildung 4.21. Type.GDS.Fortsetzungsterminsdaten

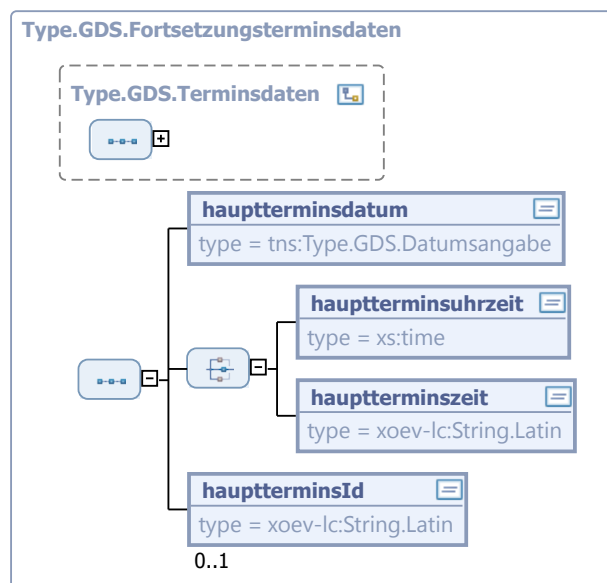

Dieser Typ ist eine Erweiterung des Basistyps `Type.GDS.Terminsdaten` (siehe [Abschnitt 4.4.52 auf Seite 81](#)).

Kindelemente von <code>Type.GDS.Fortsetzungsterminsdaten</code>				
Kindelement	Typ	Anz.	Ref.	Seite
hauptterminsdatum	<code>Type.GDS.Datumsangabe</code>	1	4.4.13	44
Dies ist der Bezug zum Haupttermin. Angegeben durch ein Datum. Datumsfeld gemäss DIN ISO 8601 (yyyy-mm-dd)				
auswahl_Hauptterminszeit		1		
hauptterminsuhrzeit	<code>xs:time</code>	1		
Uhrzeit gemäss DIN ISO 8601 (hh:mm)				
hauptterminszeit	<code>String.Latin</code>	1	3.1	
Hier ist Raum für eine textuelle Zeitangabe, z.B. "vormittags", "zwischen 14 und 16 Uhr" etc.				
hauptterminsId	<code>String.Latin</code>	0..1	3.1	

4.4.20 Type.GDS.Geburt

Typ: `Type.GDS.Geburt`

Abbildung 4.22. Type.GDS.Geburt

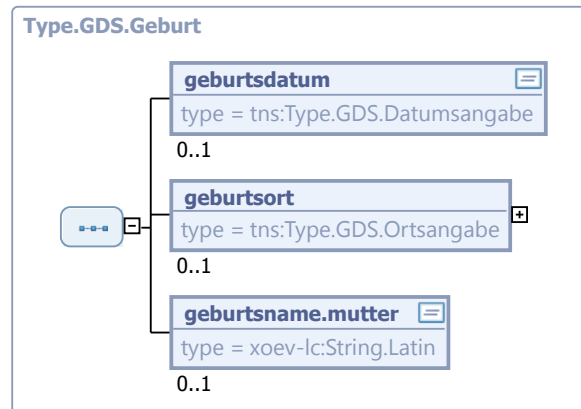

Kindelemente von Type.GDS.Geburt				
Kindelement	Typ	Anz.	Ref.	Seite
geburtsdatum	Type.GDS.Datumsangabe	0..1	4.4.13	44
Datumsfeld nach ISO 8601 (yyyy-mm-dd) - typisiert mit Pattern				
geburtsort	Type.GDS.Ortsangabe	0..1	4.4.40	73
geburtsname.mutter	String.Latin	0..1	3.1	

4.4.21 Type.GDS.Geldbetrag

Typ: Type.GDS.Geldbetrag

Abbildung 4.23. Type.GDS.Geldbetrag

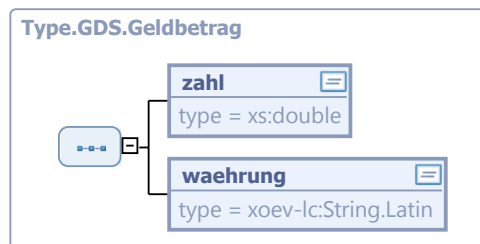

Kindelemente von Type.GDS.Geldbetrag				
Kindelement	Typ	Anz.	Ref.	Seite
zahl	xs:double	1		
waehrung	String.Latin	1	3.1	
Als Währungsbezeichnung sind die dreistelligen Buchstaben-Abkürzungen gemäss ISO 4217 zu verwenden.				

4.4.22 Type.GDS.Herstellerinformation

Typ: Type.GDS.Herstellerinformation

Informationen zu der verwendeten Fachsoftware und deren Hersteller

Abbildung 4.24. Type.GDS.Herstellerinformation

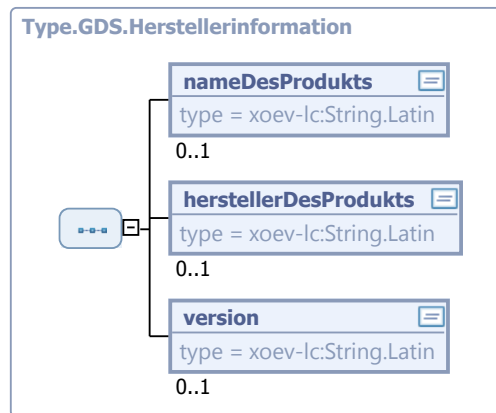

Kindelemente von Type.GDS.Herstellerinformation				
Kindelement	Typ	Anz.	Ref.	Seite
nameDesProdukts	String.Latin	0..1	3.1	
herstellerDesProdukts	String.Latin	0..1	3.1	
version	String.Latin	0..1	3.1	

4.4.23 Type.GDS.Identifikation

Typ: `Type.GDS.Identifikation`

Entspricht `xdomea:IdentifikationSGOType` zur eindeutigen Kennzeichnung von Schriftgutobjekten. Über die Nummer im übergeordneten Container kann den Schriftgutobjekten eine Reihenfolge mitgegeben werden .

Abbildung 4.25. Type.GDS.Identifikation

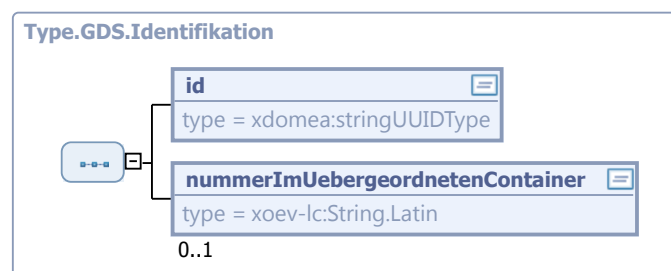

Kindelemente von Type.GDS.Identifikation				
Kindelement	Typ	Anz.	Ref.	Seite
id	stringUUIDType	1		
nummerImUebergeordnetenContainer	String.Latin	0..1	3.1	

Entspricht `xdomea:IdentifikationSGOType` zur eindeutigen Kennzeichnung von Schriftgutobjekten. Über die Nummer im übergeordneten Container kann den Schriftgutobjekten eine Reihenfolge mitgegeben werden.

4.4.24 Type.GDS.Instanzdaten.Justiz

Typ: `Type.GDS.Instanzdaten.Justiz`

Abbildung 4.26. Type.GDS.Instanzdaten.Justiz

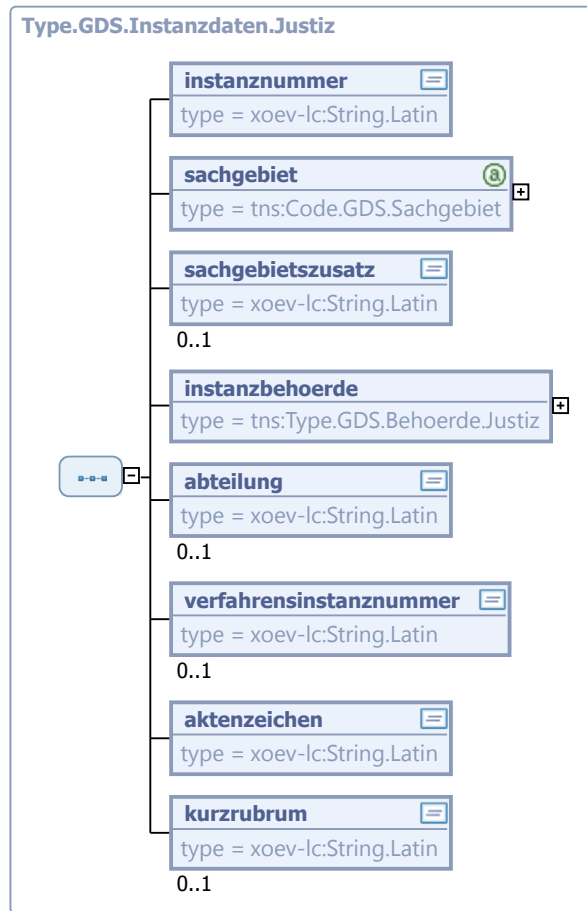

Kindelemente von <code>Type.GDS.Instanzdaten.Justiz</code>				
Kindelement	Typ	Anz.	Ref.	Seite
instanznummer	<code>String.Latin</code>	1	3.1	
Die Instanznummer wird aufsteigend nummeriert, vom Absender zum Empfänger und hat nichts mit dem juristischen Begriff der 1., 2. oder 3. Instanz zu tun.				
sachgebiet	<code>Code.GDS.Sachgebiet</code>	1	A.1.67	661
sachgebietszusatz	<code>String.Latin</code>	0..1	3.1	
Möglichkeit für zusätzliche Angaben bezüglich des Sachgebiets, beispielsweise in der Finanzgerichtsbarkeit die Angabe des Steuerjahres.				
instanzbehoerde	<code>Type.GDS.Behoerde.Justiz</code>	1	4.4.8	39
abteilung	<code>String.Latin</code>	0..1	3.1	
verfahrensinstanznummer	<code>String.Latin</code>	0..1	3.1	

Kindelemente von <code>Type.GDS.Instanzen.Justiz</code>				
Kindelement	Typ	Anz.	Ref.	Seite
Hier wird die Verfahrensinstanznummer der Institution übergeben, sofern es eine solche gibt und diese bekannt ist. Sie dient in diesem Fall dazu, das Verfahren eindeutig zu kennzeichnen (unabhängig von unterschiedlichen Schreibweisen von Aktenzeichen).				
aktenzeichen	<code>String.Latin</code>	1	3.1	
Bei den Instanzdaten des Gerichts wird hier des Aktenzeichen des Verfahrens übergeben, in dem die Terminladung erstellt wird. In den Instanzdaten der empfangenden Behörde wird deren Aktenzeichen übergeben.				
kurzrubrum	<code>String.Latin</code>	0..1	3.1	
In Instanzdaten des Gerichts wird das vom Fachverfahren erzeugte Kurzrubrum übergeben. In den Instanzdaten des Empfängers wird das Element nicht übergeben.				

4.4.25 `Type.GDS.Instanzen.Justiz.Erweitert`

Typ: `Type.GDS.Instanzen.Justiz.Erweitert`

Abbildung 4.27. `Type.GDS.Instanzen.Justiz.Erweitert`

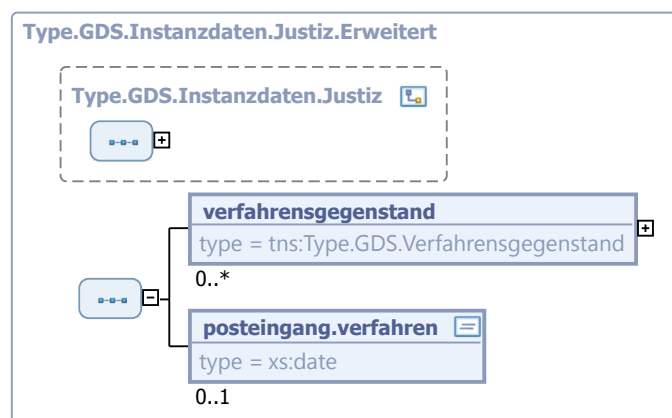

Dieser Typ ist eine Erweiterung des Basistyps `Type.GDS.Instanzen.Justiz` (siehe [Abschnitt 4.4.24 auf Seite 54](#)).

Kindelemente von <code>Type.GDS.Instanzen.Justiz.Erweitert</code>				
Kindelement	Typ	Anz.	Ref.	Seite
verfahrensgegenstand	<code>Type.GDS.Verfahrensgegenstand</code>	0..n	4.4.55	88
Hier wird der Text der ersten Hauptforderung übergeben.				
posteingang.verfahren	<code>xs:date</code>	0..1		
Hier wird das Eingangsdatum der Übergabe an das Prozessgericht übergeben. Ist der entsprechende Bereich des Prozessgerichts noch nicht für den ERV freigegeben, so ist dies das Eingangsdatum des Aktenausdrucks in Papierform. Ist der Bereich bereits freigegeben, so ist dies der Eingang der OSCI-Nachricht mit dem Aktenausdruck als Anhang im OSCI-Postfach des empfangenden Gerichts.				

4.4.26 `Type.GDS.Kreditkartendaten`

Typ: `Type.GDS.Kreditkartendaten`

Abbildung 4.28. Type.GDS.Kreditkartendaten

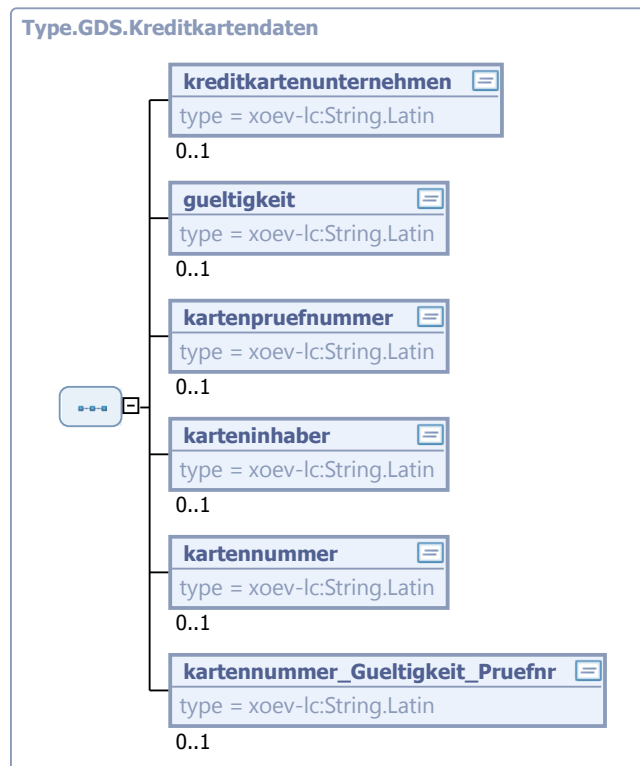

Kindelemente von Type.GDS.Kreditkartendaten				
Kindelement	Typ	Anz.	Ref.	Seite
kreditkartenunternehmen	String.Latin	0..1	3.1	
gueltigkeit	String.Latin	0..1	3.1	
kartenpruefnummer	String.Latin	0..1	3.1	
karteninhaber	String.Latin	0..1	3.1	
kartennummer	String.Latin	0..1	3.1	
kartennummer_Gueltigkeit_Pruefnr	String.Latin	0..1	3.1	

4.4.27 Type.GDS.Link.Dokument

Typ: Type.GDS.Link.Dokument

Abbildung 4.29. Type.GDS.Link.Dokument



Kindelement von <code>Type.GDS.Link.Dokument</code>				
Kindelement	Typ	Anz.	Ref.	Seite
<code>link.dokument</code>	<code>String.Latin</code>	1	3.1	
Hier kann aus Fachmodulen auf einzelne Dokumente zum Download verwiesen werden.				

4.4.28 `Type.GDS.Mitteilung.Beteiligung.Justiz_zu_Extern`

Typ: `Type.GDS.Mitteilung.Beteiligung.Justiz_zu_Extern`

Abbildung 4.30. `Type.GDS.Mitteilung.Beteiligung.Justiz_zu_Extern`

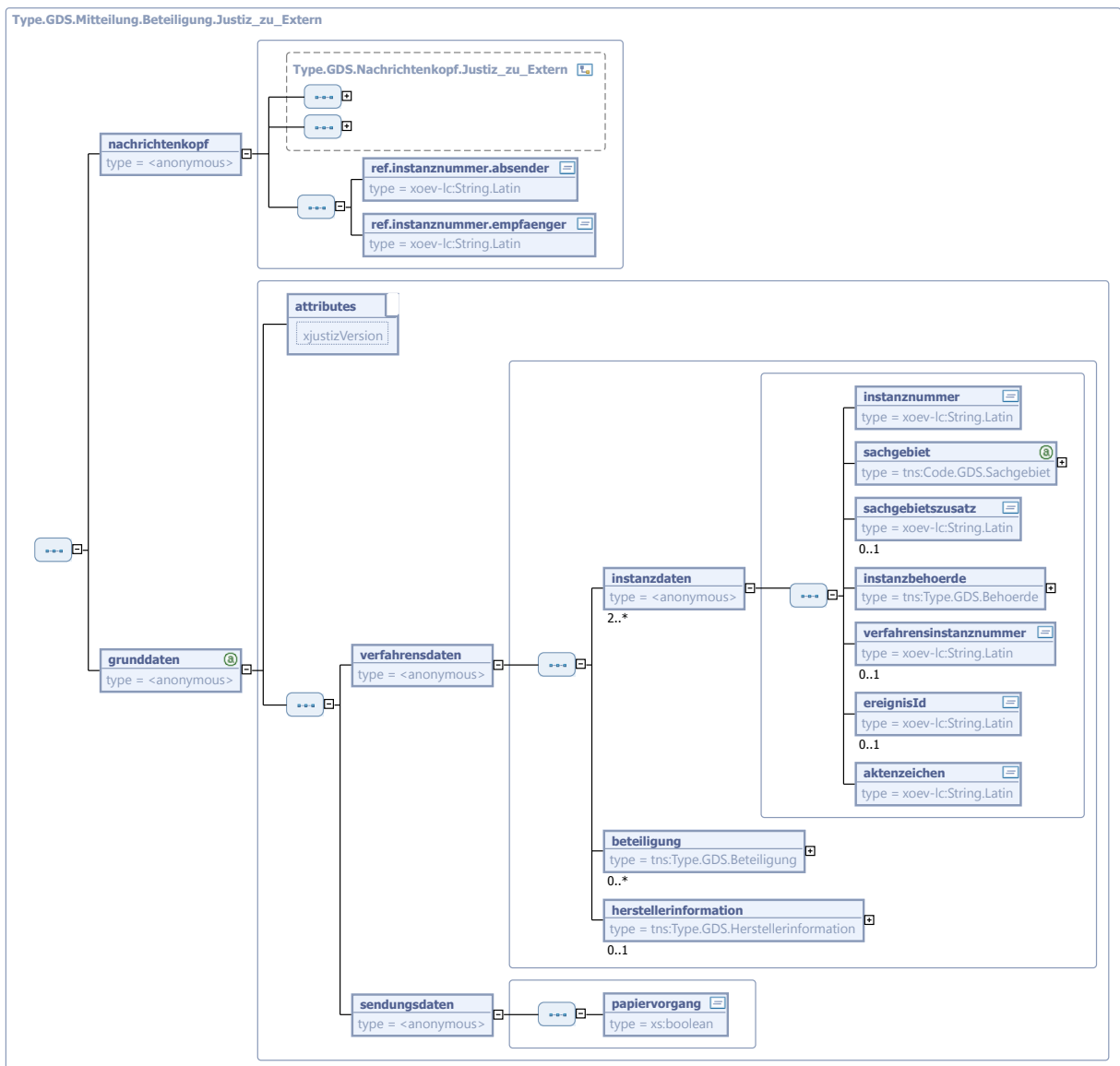

Der Nachrichtenkopf ist eine Erweiterung des Basistyps `Type.GDS.Nachrichtenkopf.Justiz_zu_Extern` (siehe [Abschnitt 4.4.35 auf Seite 64](#)).

Kindelemente von <code>Type.GDS.Mitteilung.Beteiligung.Justiz_zu_Extern</code>				
Kindelement	Typ	Anz.	Ref.	Seite
nachrichtenkopf		1		
ref.instanzznummer.absender	<code>String.Latin</code>	1	3.1	
Dieses Element enthält einen Verweis auf die Instanz. Verwiesen wird auf das Element Instanznummer. Es ist die Instanz gemeint, in der der Absender beschrieben ist.				
ref.instanzznummer.empfaenger	<code>String.Latin</code>	1	3.1	
Dieses Element enthält einen Verweis auf die Instanz. Verwiesen wird auf das Element Instanznummer. Es ist die Instanz gemeint, in der der Empfänger spezifiziert ist.				
grunddaten		1		
xjustizVersion	<code>String.Latin</code>	1	3.1	
Analog zum statischen Fachdatensatz erhalten die Grunddaten von Nachrichten ein Versionsattribut.				
verfahrensdaten		1		
instanzdaten		2..n		
instanznummer	<code>String.Latin</code>	1	3.1	
Die Instanznummer wird aufsteigend nummeriert, vom Absender zum Empfänger und hat nichts mit dem juristischen Begriff der 1., 2. oder 3. Instanz zu tun.				
sachgebiet	<code>Code.GDS.Sachgebiet</code>	1	A.1.67	661
sachgebietszusatz	<code>String.Latin</code>	0..1	3.1	
Möglichkeit für zusätzliche Angaben bezüglich des Sachgebiets, beispielsweise in der Finanzgerichtsbarkeit die Angabe des Steuerjahres.				
instanzbehoerde	<code>Type.GDS.Behoerde</code>	1	4.4.9	39
verfahrensinstanznummer	<code>String.Latin</code>	0..1	3.1	
Hier wird die Verfahrensinstanznummer der Institution übergeben, sofern es eine solche gibt und diese bekannt ist. Sie dient in diesem Fall dazu, das Verfahren eindeutig zu kennzeichnen (unangänglich von unterschiedlichen Schreibweisen von Aktenzeichen).				
ereignisd	<code>String.Latin</code>	0..1	3.1	
Hier wird eine Ereignis-ID der Institution übergeben, sofern es eine solche gibt und diese bekannt ist. Sie dient in diesem Fall dazu, das Verfahren zuzuordnen.				
aktenzeichen	<code>String.Latin</code>	1	3.1	
Bei den Instanzdaten des Gerichts wird hier des Aktenzeichen des Verfahrens übergeben, in dem die Terminladung erstellt wird. In den Instanzdaten der empfangenden Behörde wird deren Aktenzeichen übergeben.				
beteiligung	<code>Type.GDS.Beteiligung</code>	0..n	4.4.11	41
herstellereinformation	<code>Type.GDS.Herstellerinformation</code>	0..1	4.4.22	52
sendungsdaten		1		
papiervorgang	<code>xs:boolean</code>	1		
Hier wird stets "false" übergeben, da kein Dokument verschickt wird (weder als Anhang in dieser Nachricht, noch per Papierform).				

4.4.29 Type.GDS.Nachrichtenkopf

Typ: `Type.GDS.Nachrichtenkopf` (abstrakt)

Allgemeiner Obertyp für Nachrichten. Konkrete Nachrichten sind in Fachmodulen als Extensions dieses Typs umzusetzen.

Abbildung 4.31. Type.GDS.Nachrichtenkopf

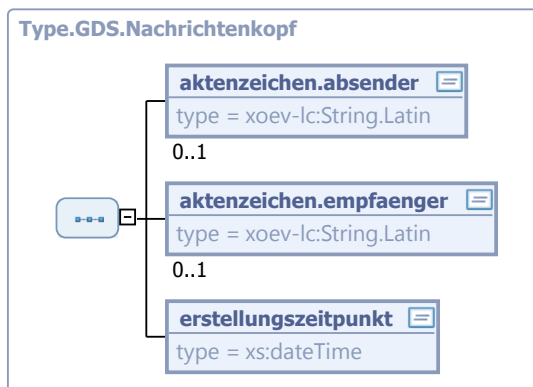

Kindelemente von <code>Type.GDS.Nachrichtenkopf</code>				
Kindelement	Typ	Anz.	Ref.	Seite
<code>aktenzeichen.absender</code>	<code>String.Latin</code>	0..1	3.1	
<code>aktenzeichen.empfaenger</code>	<code>String.Latin</code>	0..1	3.1	
<code>erstellungszeitpunkt</code>	<code>xs:dateTime</code>	1		

4.4.30 Type.GDS.Nachrichtenkopf.BNotK_zu_Extern

Typ: `Type.GDS.Nachrichtenkopf.BNotK_zu_Extern`

Nachrichtenkopf für Nachrichten von der BNotK an externe Stellen (z.B. Notare)

Abbildung 4.32. Type.GDS.Nachrichtenkopf.BNotK_zu_Extern

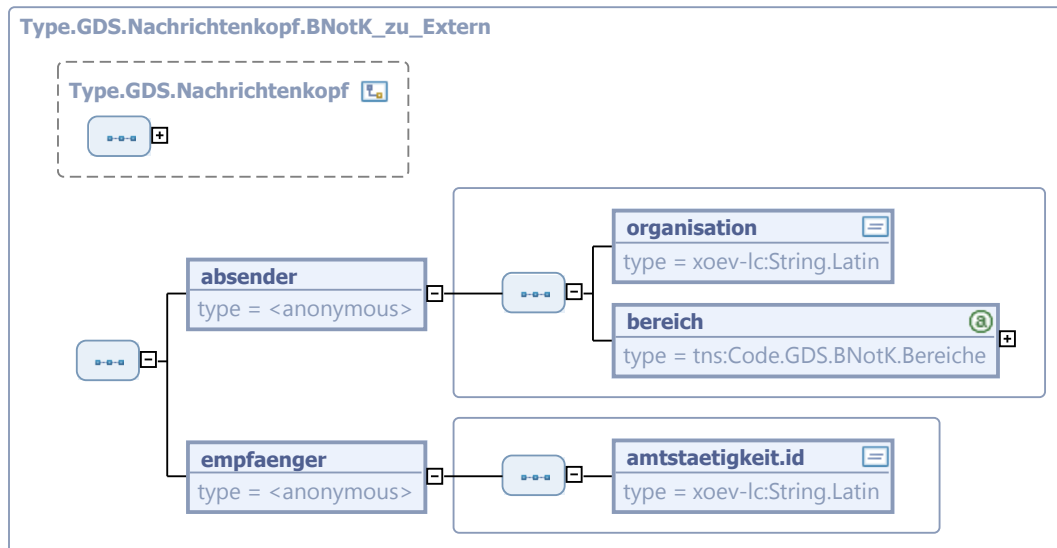

Dieser Typ ist eine Erweiterung des Basistyps `Type.GDS.Nachrichtenkopf` (siehe [Abschnitt 4.4.29 auf Seite 59](#)).

Kindelemente von <code>Type.GDS.Nachrichtenkopf.BNotK_zu_Extern</code>				
Kindelement	Typ	Anz.	Ref.	Seite
absender		1		
organisation	<code>String.Latin</code>	1	3.1	
Wert ist BNotK für Bundesnotarkammer				
bereich	<code>Code.GDS.BNotK.Bereiche</code>	1	A.1.49	658
Kennung für den sendenden Bereich: ZTR, ZVR, NV				
empfaenger		1		
amtstaetigkeit.id	<code>String.Latin</code>	1	3.1	
ID des Empfängers im Kommunikationsverzeichnis der BNotK.				

4.4.31 Type.GDS.Nachrichtenkopf.BNotK_zu_Justiz

Typ: `Type.GDS.Nachrichtenkopf.BNotK_zu_Justiz`

Nachrichtenkopf für Nachrichten von der BNotK an Stellen der Justiz (z.B. Verwahrgericht)

Abbildung 4.33. Type.GDS.Nachrichtenkopf.BNotK_zu_Justiz

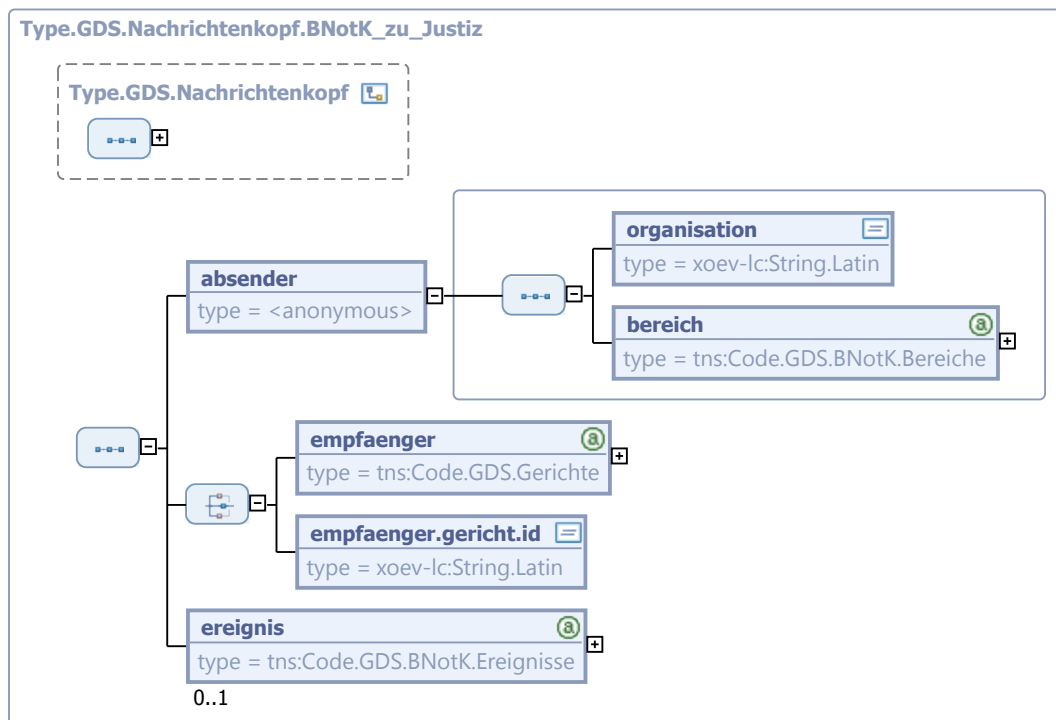

Dieser Typ ist eine Erweiterung des Basistyps `Type.GDS.Nachrichtenkopf` (siehe [Abschnitt 4.4.29](#) auf Seite 59).

Kindelemente von <code>Type.GDS.Nachrichtenkopf.BNotK_zu_Justiz</code>				
Kindelement	Typ	Anz.	Ref.	Seite
absender		1		
organisation	<code>String.Latin</code>	1	3.1	
Wert ist BNotK für Bundesnotarkammer				
bereich	<code>Code.GDS.BNotK.Bereiche</code>	1	A.1.49	658
Kennung für den sendenden Bereich: ZTR, ZVR, NV				
auswahl_Empfaenger		1		
empfaenger	<code>Code.GDS.Gerichte</code>	1	A.1.57	659
empfaenger.gericht.id	<code>String.Latin</code>	1	3.1	
Über dieses Feld kann eine Gericht Id direkt übertragen werden, z.B wenn diese in der aktuellen XJustiz Codeliste noch nicht vorhanden ist.				
ereignis	<code>Code.GDS.BNotK.Ereignisse</code>	0..1	A.1.50	658
Über dieses Element können verschiedene fachliche Fälle des Nachrichtenversands automatisiert unterschieden werden. Mögliche Werte werden in der Codeliste "WL_Ereignisse_BNotK" festgelegt.				

4.4.32 Type.GDS.Nachrichtenkopf.Extern_zu_BNotK

Typ: `Type.GDS.Nachrichtenkopf.Extern_zu_BNotK`

Nachrichtenkopf für Nachrichten von externen Stellen (z.B. Notare) an die BNotK

Abbildung 4.34. Type.GDS.Nachrichtenkopf.Extern_zu_BNotK

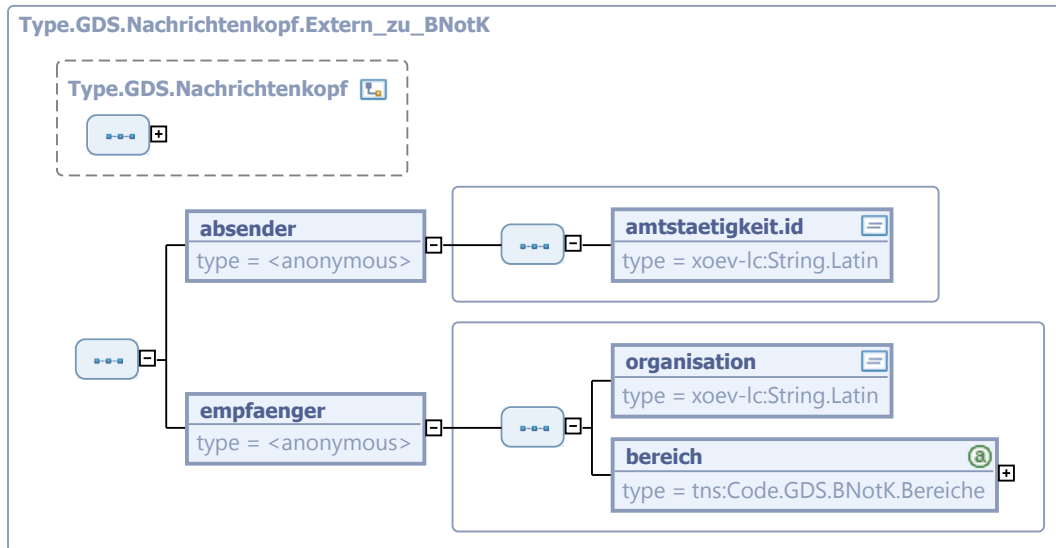

Dieser Typ ist eine Erweiterung des Basistyps `Type.GDS.Nachrichtenkopf` (siehe [Abschnitt 4.4.29 auf Seite 59](#)).

Kindelemente von <code>Type.GDS.Nachrichtenkopf.Extern_zu_BNotK</code>				
Kindelement	Typ	Anz.	Ref.	Seite
absender		1		
amtstaetigkeit.id	<code>String.Latin</code>	1	3.1	
ID des Absenders im Kommunikationsverzeichnis der BNotK				
empfaenger		1		
organisation	<code>String.Latin</code>	1	3.1	
Wert ist BNotK für Bundesnotarkammer				
bereich	<code>Code.GDS.BNotK.Bereiche</code>	1	A.1.49	658
Kennung für den sendenden Bereich: ZTR, ZVR, NV				

4.4.33 Type.GDS.Nachrichtenkopf.Extern_zu_Justiz

Typ: `Type.GDS.Nachrichtenkopf.Extern_zu_Justiz` (abstrakt)

Allgemeiner Obertyp für Nachrichten zwischen externen Kommunikationspartnern und Gerichten.

Abbildung 4.35. Type.GDS.Nachrichtenkopf.Extern_zu_Justiz

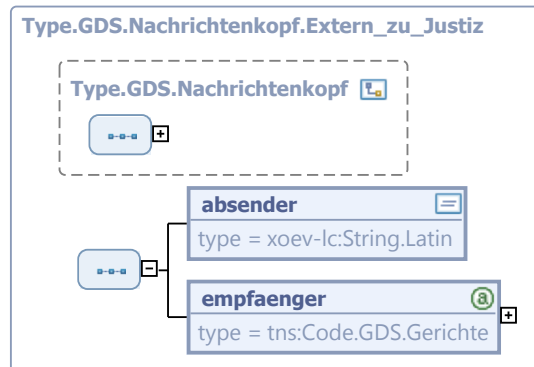

Dieser Typ ist eine Erweiterung des Basistyps `Type.GDS.Nachrichtenkopf` (siehe [Abschnitt 4.4.29 auf Seite 59](#)).

Kindelemente von <code>Type.GDS.Nachrichtenkopf.Extern_zu_Justiz</code>				
Kindelement	Typ	Anz.	Ref.	Seite
absender	<code>String.Latin</code>	1	3.1	
empfaenger	<code>Code.GDS.Gerichte</code>	1	A.1.57	659

4.4.34 Type.GDS.Nachrichtenkopf.Justiz_zu_BNotK

Typ: `Type.GDS.Nachrichtenkopf.Justiz_zu_BNotK`

Nachrichtenkopf für Nachrichten von Stellen der Justiz (z.B. Verwahrgericht) an die BNotK.

Abbildung 4.36. Type.GDS.Nachrichtenkopf.Justiz_zu_BNotK

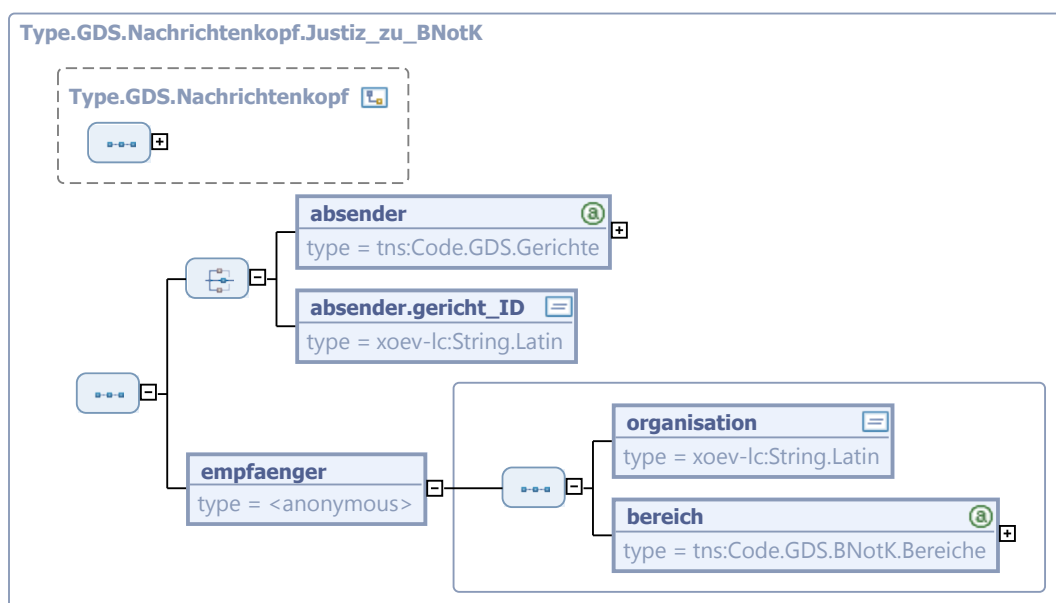

Dieser Typ ist eine Erweiterung des Basistyps `Type.GDS.Nachrichtenkopf` (siehe [Abschnitt 4.4.29 auf Seite 59](#)).

Kindelemente von <code>Type.GDS.Nachrichtenkopf.Justiz_zu_BNotK</code>				
Kindelement	Typ	Anz.	Ref.	Seite
auswahl_Absender		1		
absender	<code>Code.GDS.Gerichte</code>	1	A.1.57	659
absender.gericht_ID	<code>String.Latin</code>	1	3.1	
Über dieses Feld kann eine Gericht Id direkt übertragen werden, z.B wenn diese in der aktuellen XJustiz Codeliste noch nicht vorhanden ist.				
empfaenger		1		
organisation	<code>String.Latin</code>	1	3.1	
Wert ist BNotK für Bundesnotarkammer				
bereich	<code>Code.GDS.BNotK.Bereiche</code>	1	A.1.49	658
Kennung für den sendenden Bereich: ZTR, ZVR, NV				

4.4.35 `Type.GDS.Nachrichtenkopf.Justiz_zu_Extern`

Typ: `Type.GDS.Nachrichtenkopf.Justiz_zu_Extern` (abstrakt)

Allgemeiner Obertyp für Nachrichten zwischen Gerichten und externen Kommunikationspartnern.

Abbildung 4.37. `Type.GDS.Nachrichtenkopf.Justiz_zu_Extern`

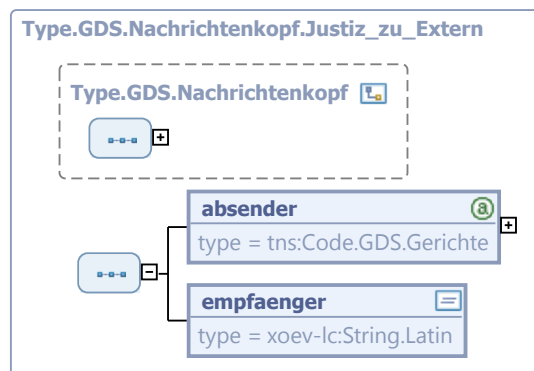

Dieser Typ ist eine Erweiterung des Basistyps `Type.GDS.Nachrichtenkopf` (siehe [Abschnitt 4.4.29 auf Seite 59](#)).

Kindelemente von <code>Type.GDS.Nachrichtenkopf.Justiz_zu_Extern</code>				
Kindelement	Typ	Anz.	Ref.	Seite
absender	<code>Code.GDS.Gerichte</code>	1	A.1.57	659
empfaenger	<code>String.Latin</code>	1	3.1	

Kindelemente von <code>Type.GDS.Nachrichtenkopf.Justiz_zu_Extern</code>				
Kindelement	Typ	Anz.	Ref.	Seite

4.4.36 `Type.GDS.Nachrichtenkopf.Justiz_zu_Justiz`

Typ: `Type.GDS.Nachrichtenkopf.Justiz_zu_Justiz` (abstrakt)

Allgemeiner Obertyp für Nachrichten zwischen zwei Gerichten.

Abbildung 4.38. `Type.GDS.Nachrichtenkopf.Justiz_zu_Justiz`

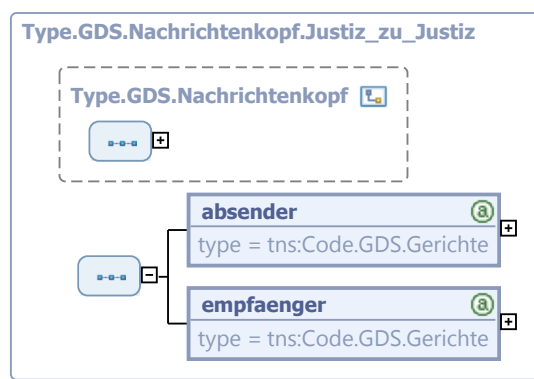

Dieser Typ ist eine Erweiterung des Basistyps `Type.GDS.Nachrichtenkopf` (siehe [Abschnitt 4.4.29 auf Seite 59](#)).

Kindelemente von <code>Type.GDS.Nachrichtenkopf.Justiz_zu_Justiz</code>				
Kindelement	Typ	Anz.	Ref.	Seite
<code>absender</code>	<code>Code.GDS.Gerichte</code>	1	A.1.57	659
<code>empfaenger</code>	<code>Code.GDS.Gerichte</code>	1	A.1.57	659

4.4.37 `Type.GDS.Nachrichtenkopf.SGO`

Typ: `Type.GDS.Nachrichtenkopf.SGO`

Abbildung 4.39. Type.GDS.Nachrichtenkopf.SGO

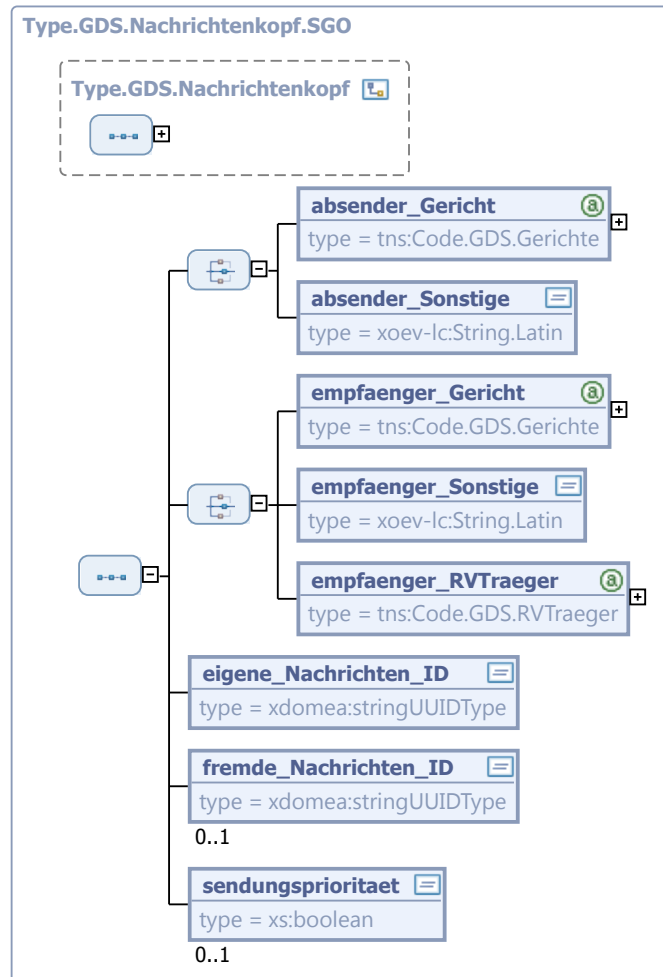

Dieser Typ ist eine Erweiterung des Basistyps `Type.GDS.Nachrichtenkopf` (siehe [Abschnitt 4.4.29 auf Seite 59](#)).

Kindelemente von <code>Type.GDS.Nachrichtenkopf.SGO</code>				
Kindelement	Typ	Anz.	Ref.	Seite
auswahl_Absender		1		
absender_Gericht	<code>Code.GDS.Gerichte</code>	1	A.1.57	659
absender_Sonstige	<code>String.Latin</code>	1	3.1	
auswahl_Empfaenger		1		
empfaenger_Gericht	<code>Code.GDS.Gerichte</code>	1	A.1.57	659
empfaenger_Sonstige	<code>String.Latin</code>	1	3.1	

Kindelemente von <code>Type.GDS.Nachrichtenkopf.SGO</code>				
Kindelement	Typ	Anz.	Ref.	Seite
<code>empfaenger_RVTraeger</code>	<code>Code.GDS.RVTraeger</code>	1	A.1.63	661
<code>eigene_Nachrichten_ID</code>	<code>stringUUIDType</code>	1		
Hier ist eine eindeutige Identifikation der bei diesem Übermittlungsvorgang erstellten Nachricht anzugeben, um spätere Referenzierungen zu ermöglichen.				
<code>fremde_Nachrichten_ID</code>	<code>stringUUIDType</code>	0..1		
Durch die Angabe der eindeutigen ID kann auf vorangegangene Nachrichten im Kommunikationsprozess Bezug genommen werden.				
<code>sendungsprioritaet</code>	<code>xs:boolean</code>	0..1		
Durch die Sendungspriorität kann ein Hinweis zu einer Eilbedürftigkeit der Nachricht übermittelt werden.				

4.4.38 `Type.GDS.NatuerlichePerson`

Typ: `Type.GDS.NatuerlichePerson`

Abbildung 4.40. Type.GDS.NaturlichePerson

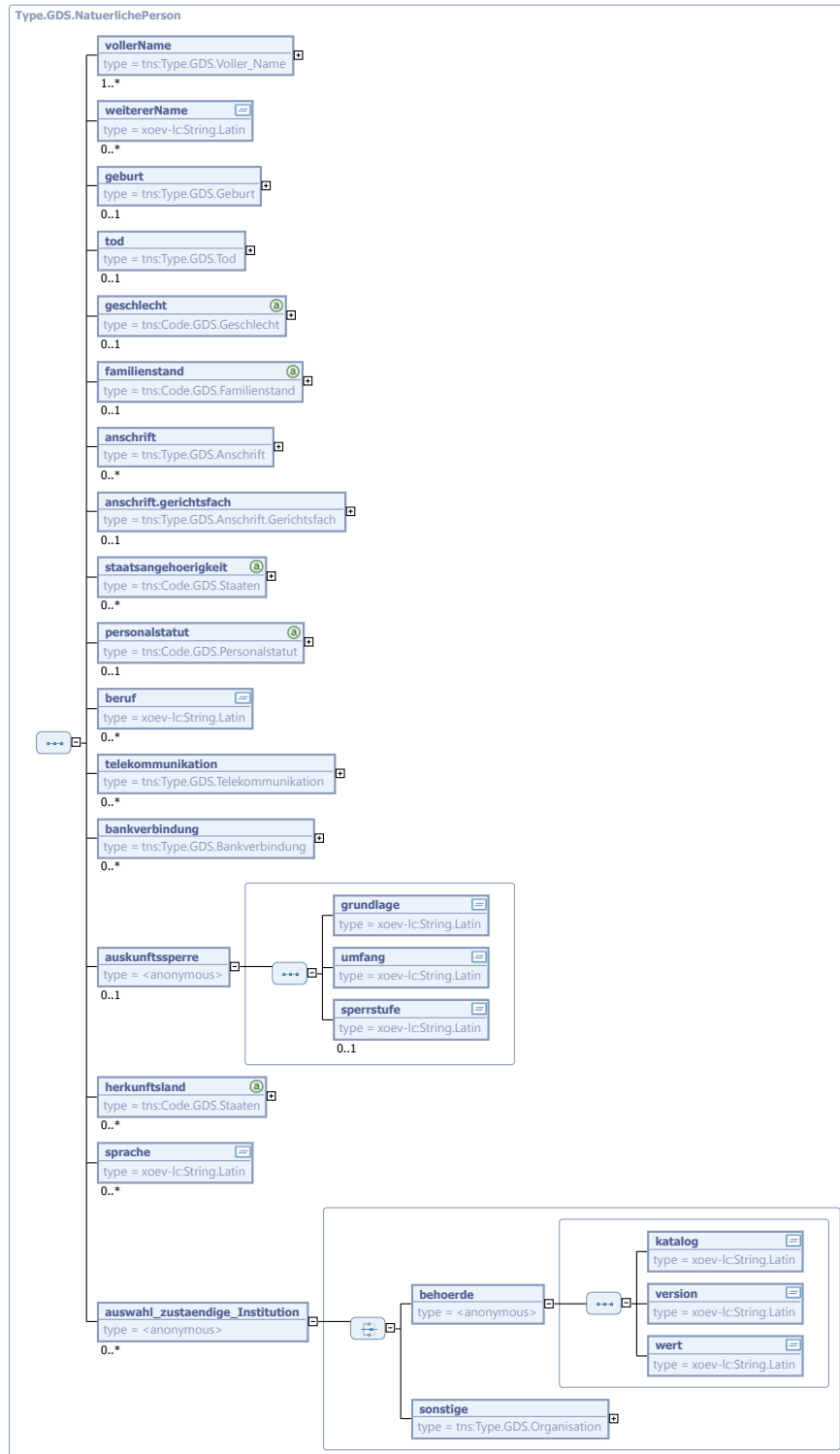

Kindelemente von Type.GDS.NatuerlichePerson				
Kindelement	Typ	Anz.	Ref.	Seite
vollerName	Type.GDS.Voller_Name	1..n	4.2.1	17
weitererName	String.Latin	0..n	3.1	
z.B. Ordens-, Künstler- oder Aliasname. Wenn für einen Beteiligten nicht nur weitere Namen, sondern vollständige Alias-Identitäten (mit abweichenden Geburtsdaten, Staatsangehörigkeiten usw.) übermittelt werden sollen, muss für jede Alias-Identität ein eigenes Element Beteiligung angelegt werden, mit der Rolle "Alias-Identität" und einem Verweis auf die Rollennummer des zugehörigen Beteiligten.				
geburt	Type.GDS.Geburt	0..1	4.4.20	51
tod	Type.GDS.Tod	0..1	4.4.53	84
geschlecht	Code.GDS.Geschlecht	0..1	A.1.58	660
familienstand	Code.GDS.Familienstand	0..1	A.1.56	659
anschrift	Type.GDS.Anschrift	0..n	4.1.1	15
Auch Postfach-Anschriften fallen unter den Type.GDS.Anschrift.				
anschrift.gerichtsfach	Type.GDS.Anschrift.Gerichtsfach	0..1	4.4.6	37
staatsangehoerigkeit	Code.GDS.Staaten	0..n	A.1.70	662
personalstatut	Code.GDS.Personalstatut	0..1	A.1.62	660
beruf	String.Latin	0..n	3.1	
telekommunikation	Type.GDS.Telekommunikation	0..n	4.4.51	80
bankverbindung	Type.GDS.Bankverbindung	0..n	4.4.7	37
auskunftssperre		0..1		
Hier kann angegeben werden, ob die Daten der betreffenden Person nicht oder nur eingeschränkt an Dritte weitergegeben werden dürfen. Werden keine Angaben gemacht, liegt keine Auskunftssperre vor!				
grundlage	String.Latin	1	3.1	
Die Grundlage der Auskunftssperre wie z.B. wegen Gewaltschutzgesetz, Adoptionen, Pflegefamilien, Zeugenschutz ist hier anzugeben.				
umfang	String.Latin	1	3.1	
Hier kann angegeben werden, was geschützt ist, z.B. der Name und die Anschrift (z.B. bei Zeugenschutz) oder nur die Anschrift (bei Gewaltschutz).				
sperrstufe	String.Latin	0..1	3.1	
Es kann für eine Auskunftssperre eine Sperrstufe vorhanden sein. z.B. für ZStV-Schutzstufen				
herkunftsland	Code.GDS.Staaten	0..n	A.1.70	662
sprache	String.Latin	0..n	3.1	
auswahl_zustaendige_Institution		0..n		
Hier können für eine Person zuständige Institutionen, wie z.B. die zuständige Polizeidienststelle oder das zuständige Jugendamt erfasst werden.				
behoerde		1		
Gibt es bereits allgemein bekannte Kataloge, aus denen Einträge verwendet werden sollen, so können diese Kataloge hier verwendet werden.				

Kindelemente von <code>Type.GDS.NatuerlichePerson</code>				
Kindelement	Typ	Anz.	Ref.	Seite
katalog	<code>String.Latin</code>	1	3.1	
Name des verwendeten Katalogs				
version	<code>String.Latin</code>	1	3.1	
Version oder Datum des verwendeten Katalogs				
wert	<code>String.Latin</code>	1	3.1	
Hier wird der Wert aus dem verwendeten Katalog hinterlegt.				
sonstige	<code>Type.GDS.Organisation</code>	1	4.4.39	70
Wird kein Katalog verwendet, so kann hier die zuständige Institution erfasst werden.				

4.4.39 `Type.GDS.Organisation`

Typ: `Type.GDS.Organisation`

Abbildung 4.41. Type.GDS.Organisation

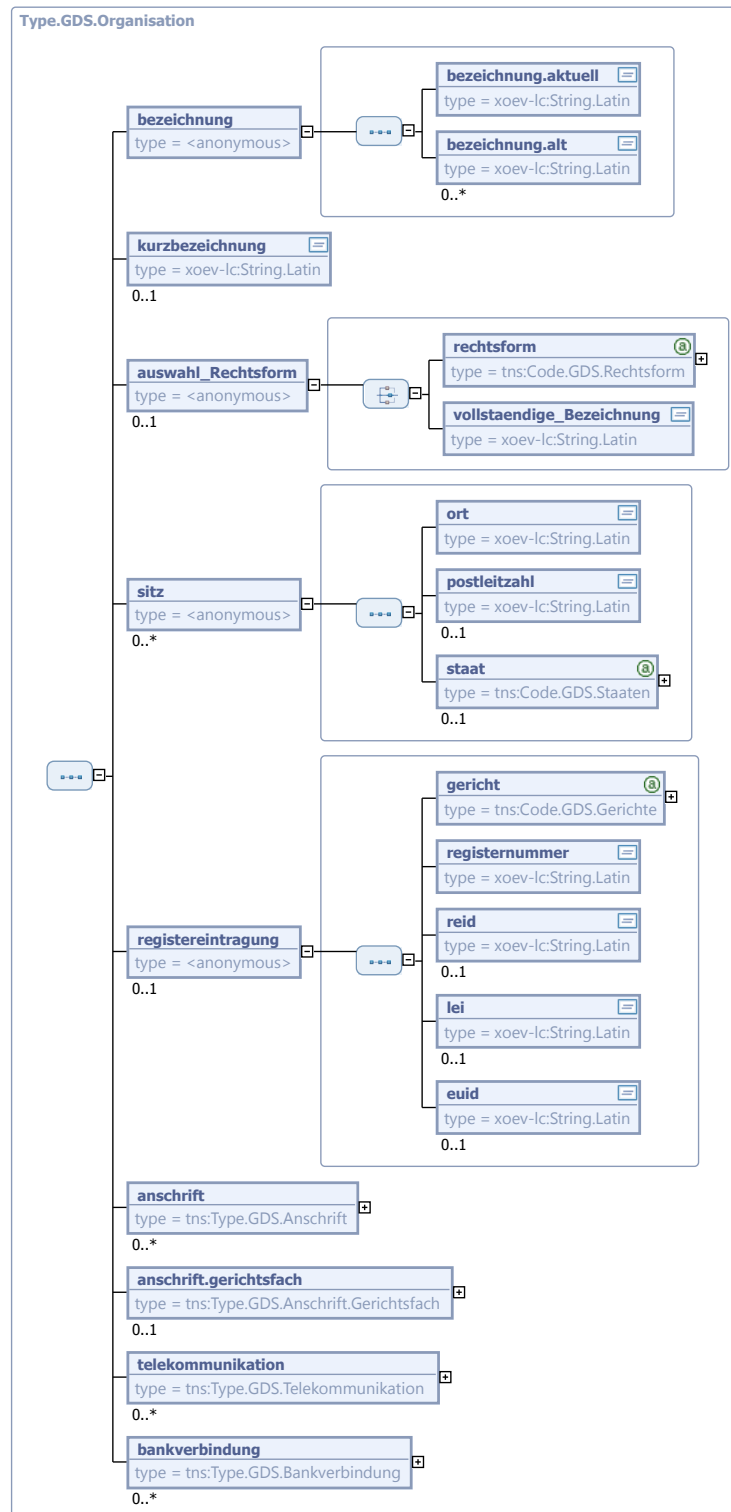

Kindelemente von Type.GDS.Organisation				
Kindelement	Typ	Anz.	Ref.	Seite
bezeichnung		1		
bezeichnung.aktuell	String.Latin	1	3.1	
bezeichnung.alt	String.Latin	0..n	3.1	
kurzbezeichnung	String.Latin	0..1	3.1	
auswahl_Rechtsform		0..1		
Verwendet werden die Abkürzungen aus der Liste Code.GDS.Rechtsform, die im Schema "xj_0030_wl_rechtsform_x_x.xsd" vorliegt. Wenn die betreffende Organisationsform dort nicht aufgeführt ist, soll die vollständige Bezeichnung angegeben werden.				
rechtsform	Code.GDS.Rechtsform	1	A.1.64	661
vollstaendige_Bezeichnung	String.Latin	1	3.1	
sitz		0..n		
ort	String.Latin	1	3.1	
postleitzahl	String.Latin	0..1	3.1	
staat	Code.GDS.Staaten	0..1	A.1.70	662
registereintragung		0..1		
gericht	Code.GDS.Gerichte	1	A.1.57	659
registernummer	String.Latin	1	3.1	
reid	String.Latin	0..1	3.1	
Registered Entity Identifier				
lei	String.Latin	0..1	3.1	
Legal Entity Identifier				
euid	String.Latin	0..1	3.1	
European Unique Identifier for companies and branches				
anschrift	Type.GDS.Anschrift	0..n	4.1.1	15
Auch Postfach-Anschriften fallen unter den Type.GDS.Anschrift				
anschrift.gerichtsfach	Type.GDS.Anschrift.Gerichtsfach	0..1	4.4.6	37
telekommunikation	Type.GDS.Telekommunikation	0..n	4.4.51	80
bankverbindung	Type.GDS.Bankverbindung	0..n	4.4.7	37

4.4.40 Type.GDS.Ortsangabe

Typ: `Type.GDS.Ortsangabe`

Abbildung 4.42. Type.GDS.Ortsangabe

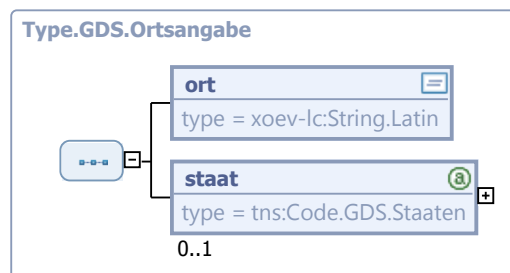

Kindelemente von <code>Type.GDS.Ortsangabe</code>				
Kindelement	Typ	Anz.	Ref.	Seite
ort	<code>String.Latin</code>	1	3.1	
staat	<code>Code.GDS.Staaten</code>	0..1	A.1.70	662

Zulässige Einträge sind definiert in der Liste `xj_0050_wl_staaten_x_x.xsd`. Standardwert: DE. Verwendet werden die zweibuchstabigen Abkürzungen aus dem vom Auswärtigen Amt herausgegebenen Verzeichnis der Staatennamen für den amtlichen Gebrauch in der Bundesrepublik Deutschland (<http://www.auswaertiges-amt.de/www/de/infoservice/download/pdf/publikationen/staatennamen.pdf>). Diese entsprechen der ISO 3166-1 (<http://www.iso.ch/iso/en/prods-services/iso3166ma/index.html>).

4.4.41 Type.GDS.RA.Kanzlei

Typ: `Type.GDS.RA.Kanzlei`

Abbildung 4.43. Type.GDS.RA.Kanzlei

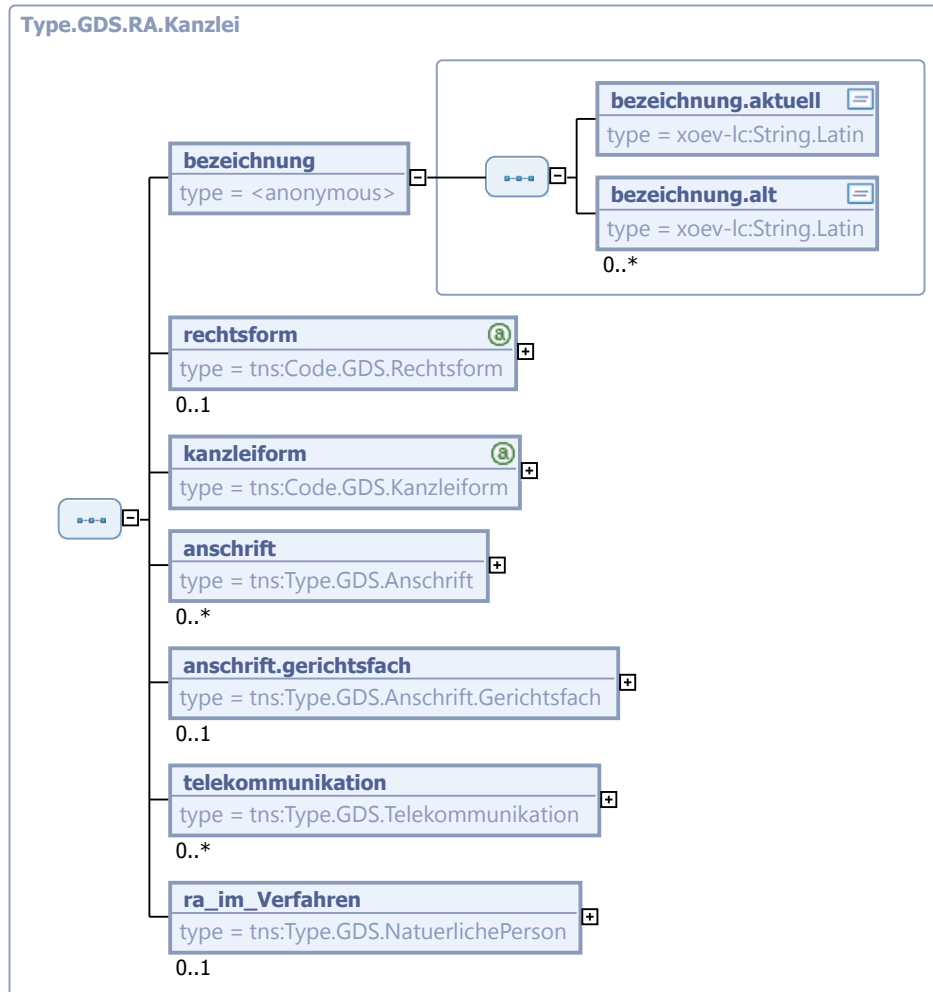

Kindelemente von Type.GDS.RA.Kanzlei				
Kindelement	Typ	Anz.	Ref.	Seite
bezeichnung		1		
Kanzleiname.				
bezeichnung.aktuell	String.Latin	1	3.1	
Aktueller offizieller Name der RA_Kanzlei, so wie es auch auf dem Briefkopf steht.				
bezeichnung.alt	String.Latin	0..n	3.1	
Hier soll die zuletzt geführte offizielle Bezeichnung der Kanzlei übergeben werden, wenn sich die Bezeichnung geändert hat.				
rechtsform	Code.GDS.Rechtsform	0..1	A.1.64	661
Hier kann die Rechtsform der Kanzlei übergeben werden, z.B. GmbH, Partnerschaft.				
kanzleiform	Code.GDS.Kanzleiform	1	A.1.61	660
anschrift	Type.GDS.Anschrift	0..n	4.1.1	15
Hier muss die Kanzleienschrift angegeben werden, die verfahrensbezogen maßgeblich sein soll.				

Kindelemente von <code>Type.GDS.RA.Kanzlei</code>				
Kindelement	Typ	Anz.	Ref.	Seite
<code>anschrift.gerichtsfach</code>	<code>Type.GDS.Anschrift.Gerichtsfach</code>	0..1	4.4.6	37
Gerichtsfach, an das verfahrensbezogen zugestellt werden kann.				
<code>telekommunikation</code>	<code>Type.GDS.Telekommunikation</code>	0..n	4.4.51	80
<code>ra_im_Verfahren</code>	<code>Type.GDS.NatuerlichePerson</code>	0..1	4.4.38	67
Hier kann die Daten des Rechtsanwalts / der Rechtsanwältin übergeben werden, der/die als Bevollmächtigter im Verfahren auftritt.				

4.4.42 `Type.GDS.Rechtskraft`

Typ: `Type.GDS.Rechtskraft`

Abbildung 4.44. `Type.GDS.Rechtskraft`

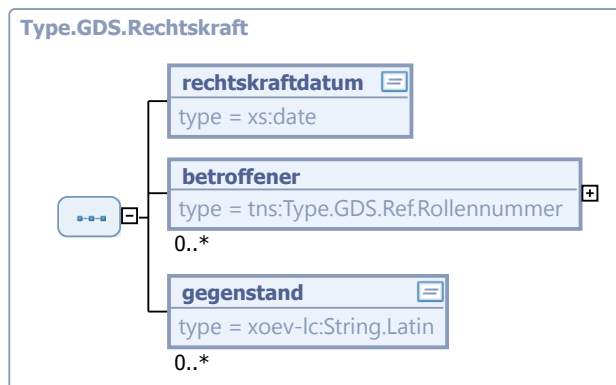

Kindelemente von <code>Type.GDS.Rechtskraft</code>				
Kindelement	Typ	Anz.	Ref.	Seite
<code>rechtskraftdatum</code>	<code>xs:date</code>	1		
<code>betroffener</code>	<code>Type.GDS.Ref.Rollnummer</code>	0..n	4.4.47	77
<code>gegenstand</code>	<code>String.Latin</code>	0..n	3.1	
Für den Fall der Teilrechtskraft				

4.4.43 `Type.GDS.Ref.Bankverbindung`

Typ: `Type.GDS.Ref.Bankverbindung`

Abbildung 4.45. `Type.GDS.Ref.Bankverbindung`



Kindelement von <code>Type.GDS.Ref.Bankverbindung</code>				
Kindelement	Typ	Anz.	Ref.	Seite
ref.bankverbindung	<code>String.Latin</code>	1	3.1	
Hier wird die Referenz auf eine Bankverbindung im Grunddatensatz definiert. Diese Referenz kann im Fachmodul mehrfach eingesetzt werden und ist deshalb ein komplexer Typ. Ein definierter "keyref", der auf dieses Element anzuwenden ist, ist in dem jeweiligen Fachmodul angelegt.				

4.4.44 `Type.GDS.Ref.Beteiligtenummer`

Typ: `Type.GDS.Ref.Beteiligtenummer`

Abbildung 4.46. `Type.GDS.Ref.Beteiligtenummer`



Kindelemente von <code>Type.GDS.Ref.Beteiligtenummer</code>				
Kindelement	Typ	Anz.	Ref.	Seite
ref.beteiligtenummer	<code>String.Latin</code>	1	3.1	
Hier wird die Referenz auf eine Beteiligtenummer im Grunddatensatz definiert. Diese Referenz kann im Fachmodul mehrfach eingesetzt werden und ist deshalb ein komplexer Typ. Ein definierter "keyref", der auf dieses Element anzuwenden ist, ist in dem jeweiligen Fachmodul angelegt.				
person	<code>Type.GDS.Ref.Rollennummer</code>	1..2	4.4.47	77
Hier wird auf eine an dem Verfahren beteiligte Person über deren Beteiligtenummer im Grunddatensatz verwiesen.				

4.4.45 `Type.GDS.Ref.Dokument`

Typ: `Type.GDS.Ref.Dokument`

Abbildung 4.47. `Type.GDS.Ref.Dokument`



Kindelement von <code>Type.GDS.Ref.Dokument</code>				
Kindelement	Typ	Anz.	Ref.	Seite
ref.dokument	<code>String.Latin</code>	1	3.1	

Kindelement von Type.GDS.Ref.Dokument				
Kindelement	Typ	Anz.	Ref.	Seite
Hier kann aus Fachmodulen heraus auf einzelne Dokumente referenziert werden.				

4.4.46 Type.GDS.Ref.fremde_Nachrichten_ID

Typ: `Type.GDS.Ref.fremde_Nachrichten_ID`

Abbildung 4.48. Type.GDS.Ref.fremde_Nachrichten_ID

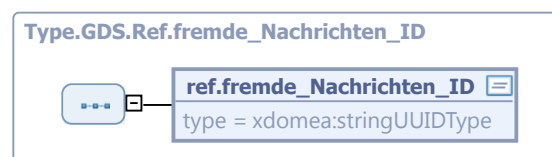

Kindelement von Type.GDS.Ref.fremde_Nachrichten_ID				
Kindelement	Typ	Anz.	Ref.	Seite
ref.fremde_Nachrichten_ID	stringUUIDType	1		

4.4.47 Type.GDS.Ref.Rollennummer

Typ: `Type.GDS.Ref.Rollennummer`

Abbildung 4.49. Type.GDS.Ref.Rollennummer



Kindelement von Type.GDS.Ref.Rollennummer				
Kindelement	Typ	Anz.	Ref.	Seite
ref.rollennummer	String.Latin	1	3.1	
Hier wird die Referenz auf eine Rollennummer im Grunddatensatz definiert. Diese Referenz kann im Fachmodul mehrfach eingesetzt werden und ist deshalb ein komplexer Typ. Ein definierter "keyref", der auf dieses Element anzuwenden ist, ist in dem jeweiligen Fachmodul angelegt.				

4.4.48 Type.GDS.Sendungsdaten

Typ: `Type.GDS.Sendungsdaten`

Abbildung 4.50. Type.GDS.Sendungsdaten

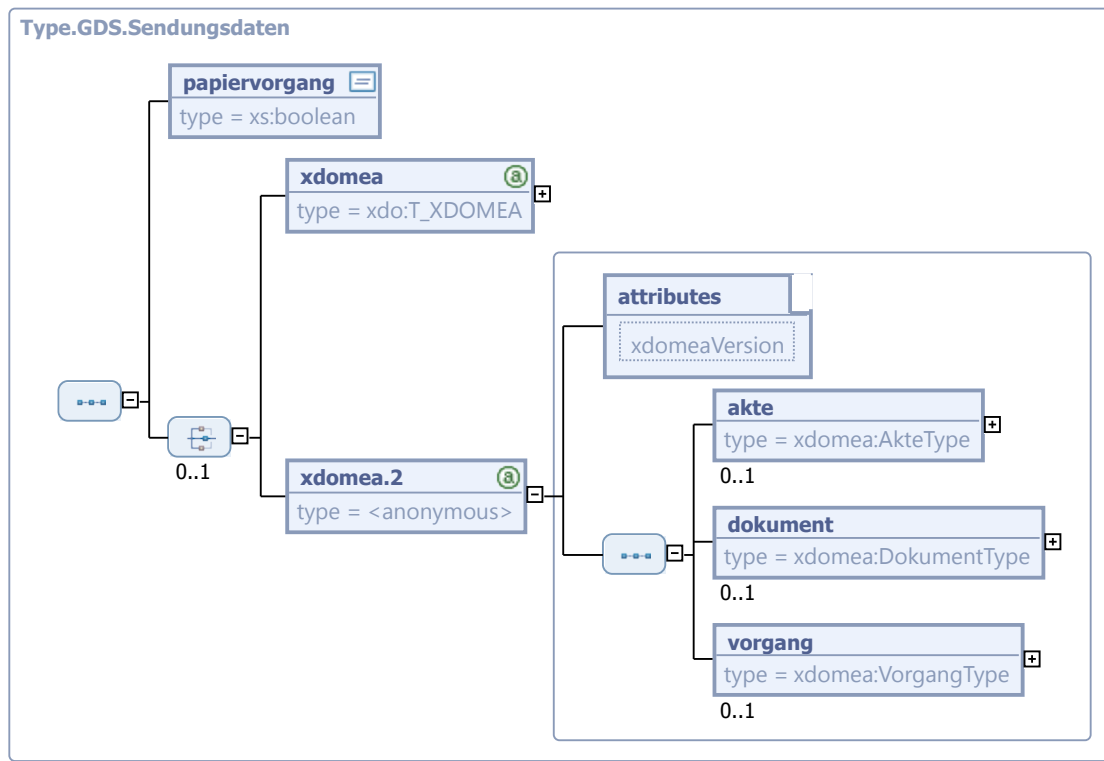

Kindelemente von Type.GDS.Sendungsdaten				
Kindelement	Typ	Anz.	Ref.	Seite
papiervorgang	xs:boolean	1		
Flag für die Erkennung, ob es sich um einen Papiervorgang in elektronischer Form handelt. "true" = die Ladung wird auch in Papierform übergeben. "false" = die Ladung wird ausschließlich elektronisch zugestellt.				
xdomea		0..1		
xdomea	T_XDOMEA	1	4.6.1.1	91
xdomea.2		1		
xdomeaVersion	String.Latin	1	3.1	
akte	AkteType	0..1		
dokument	DokumentType	0..1		
vorgang	VorgangType	0..1		

4.4.49 Type.GDS.String.Max17

Typ: Type.GDS.String.Max17

Begrenzung des strings auf 17 Stellen.

Dieser Typ ist eine Einschränkung des Basistyps `String.Latin` (siehe 3.1).

4.4.50 Type.GDS.Teilakte

Typ: `Type.GDS.Teilakte`

Abbildung 4.51. Type.GDS.Teilakte

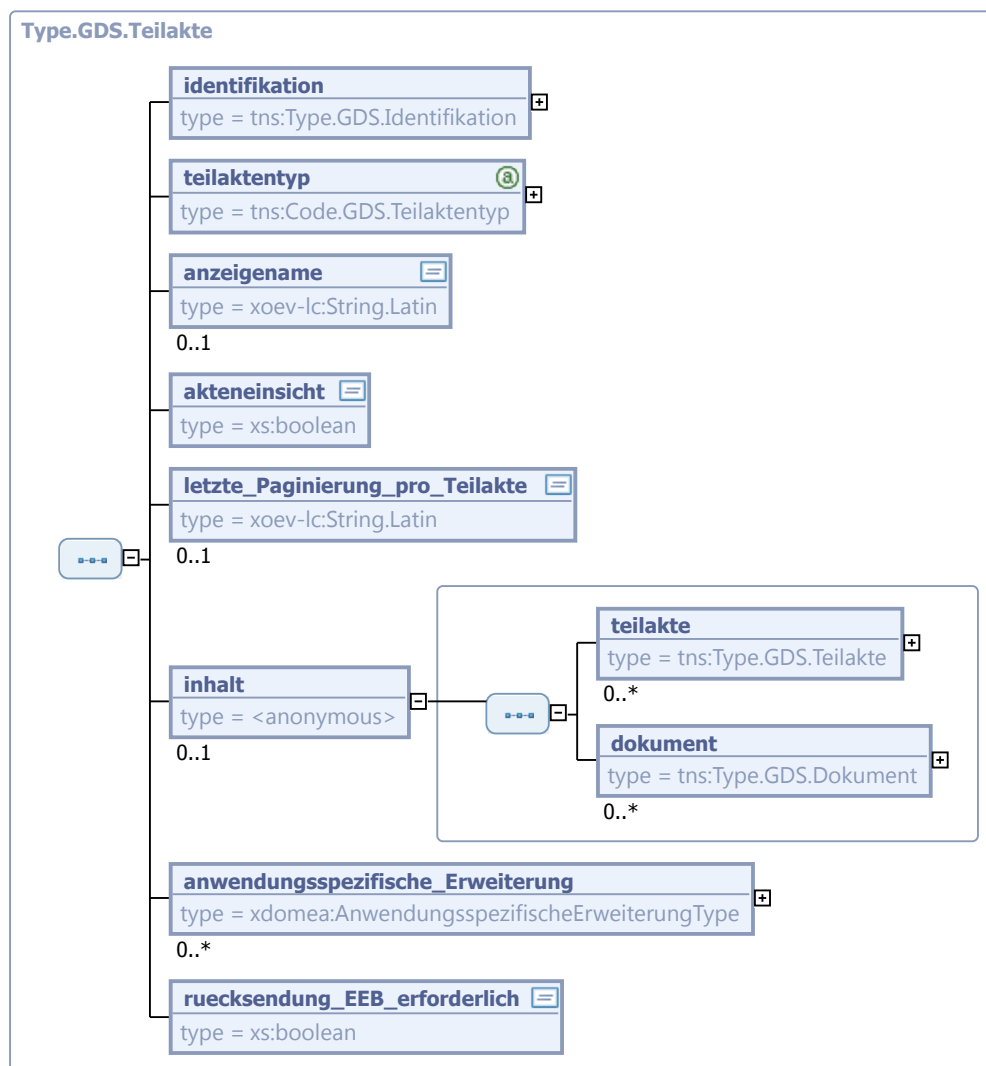

Kindelemente von <code>Type.GDS.Teilakte</code>				
Kindelement	Typ	Anz.	Ref.	Seite
identifikation	<code>Type.GDS.Identifikation</code>	1	4.4.23	53
teilaktentyp	<code>Code.GDS.Teilaktentyp</code>	1	A.1.71	662

Bezeichnet den Teilaktentyp anhand der vorgegebenen Werteliste. Diese ist für einen reibungslosen Austausch bewusst knappgehalten. Für eine spezifischere Bezeichnung kann das Feld "anzeigename" verwendet werden.

Kindelemente von <code>Type.GDS.Teilakte</code>				
Kindelement	Typ	Anz.	Ref.	Seite
anzeigename	<code>String.Latin</code>	0..1	3.1	
Der Anzeigename ermöglicht als Freitext die Übermittlung der Bezeichnung der Teilakte, wie sie im versendenden System angezeigt wird. Hier können spezifischere Informationen zum Teilaktennamen übermittelt werden als dies im Rahmen der Werteliste zum Dokumenttyp möglich ist, z.B. "PKH-Heft" als nähere Spezifizierung des Dokumententyps "Kostenhilfeheft".				
akteneinsicht	<code>xs:boolean</code>	1		
Das Feld gibt an, ob im Regelfall Akteneinsicht in diese Teilakte gewährt wird und erleichtert so durch eine Vorbelegung den Prozess der Akteneinsichtsgewährung. "TRUE" entspricht dabei der Information, dass das Dokument im Regelfall der Akteneinsicht unterliegt, während bei "FALSE" im Regelfall keine Akteneinsicht gewährt wird. Es wird jedoch nur eine Vorbelegung gekennzeichnet, von der die Einsicht gewährende Stelle abweichen kann.				
letzte_Paginierung_pro_Teilakte	<code>String.Latin</code>	0..1	3.1	
Um bei einem gerichtlichen Aktenaustausch eine Paginierung der Teilakten fortführen zu können, kann hier die letzte Paginierungszahl der übermittelten Teilakte angegeben werden.				
inhalt		0..1		
teilakte	<code>Type.GDS.Teilakte</code>	0..n	4.4.50	79
dokument	<code>Type.GDS.Dokument</code>	0..n	4.4.16	45
anwendungsspezifische_Erweiterung	<code>anwendungsspezifischeErweiterungType</code>	0..n		
Entspricht <code>xdomea: AnwendungsspezifischeErweiterungType</code> . Die anwendungsspezifische Erweiterung ermöglicht über die konkret definierten Metadaten die Übermittlung weiterführender Metadaten. So kann es erforderlich sein, dass bei Kommunikationsprozessen innerhalb des gleichen Systems fach- oder anwendungsspezifische Metadaten vorhanden sind und übermittelt werden, die über die allgemein spezifizierten Metadaten hinausgehen. Die anwendungsspezifische Erweiterung ermöglicht dies innerhalb des geltenden Standards. Der anwendungsspezifischen Erweiterung können einzelne Felder und/oder Feldgruppen, in denen mehrere Felder zusammengefasst sind, zugeordnet werden. Bei der Verwendung der anwendungsspezifische Erweiterung kann nicht davon ausgegangen werden, dass dieser Teil bei anderen Systemen ausgelesen und weiterverarbeitet wird.				
ruecksendung_EEB_erforderlich	<code>xs:boolean</code>	1		
Kennzeichnet, ob für die Teilakte ein elektronisches Empfangsbekanntnis angefordert wird, also ob die Teilakte elektronisch zugestellt werden soll. "TRUE" bedeutet dabei, dass bei diesem Übermittlungsvorgang ein elektronisches Empfangsbekanntnis angefordert wird; "FALSE" bedeutet, dass keine Rücksendung eines elektronischen Empfangsbekanntnisses erforderlich ist.				

4.4.51 `Type.GDS.Telekommunikation`

Typ: `Type.GDS.Telekommunikation`

Abbildung 4.52. Type.GDS.Telekommunikation

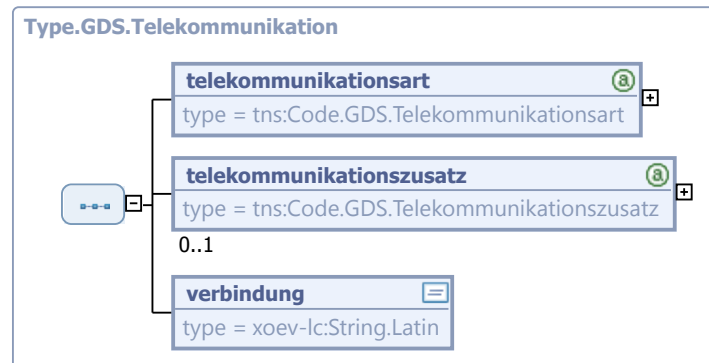

Kindelemente von Type.GDS.Telekommunikation				
Kindelement	Typ	Anz.	Ref.	Seite
telekommunikationsart	Code.GDS.Telekommunikationsart	1	A.1.72	662
telekommunikationszusatz	Code.GDS.Telekommunikationszusatz	0..1	A.1.73	663
verbindung	String.Latin	1	3.1	
Hier wird die Telefonnummer, Faxnummer, E-Mail-Adresse oder dergleichen mitgeteilt.				

4.4.52 Type.GDS.Terminsdaten

Typ: `Type.GDS.Terminsdaten`

Abbildung 4.53. Type.GDS.Terminsdaten

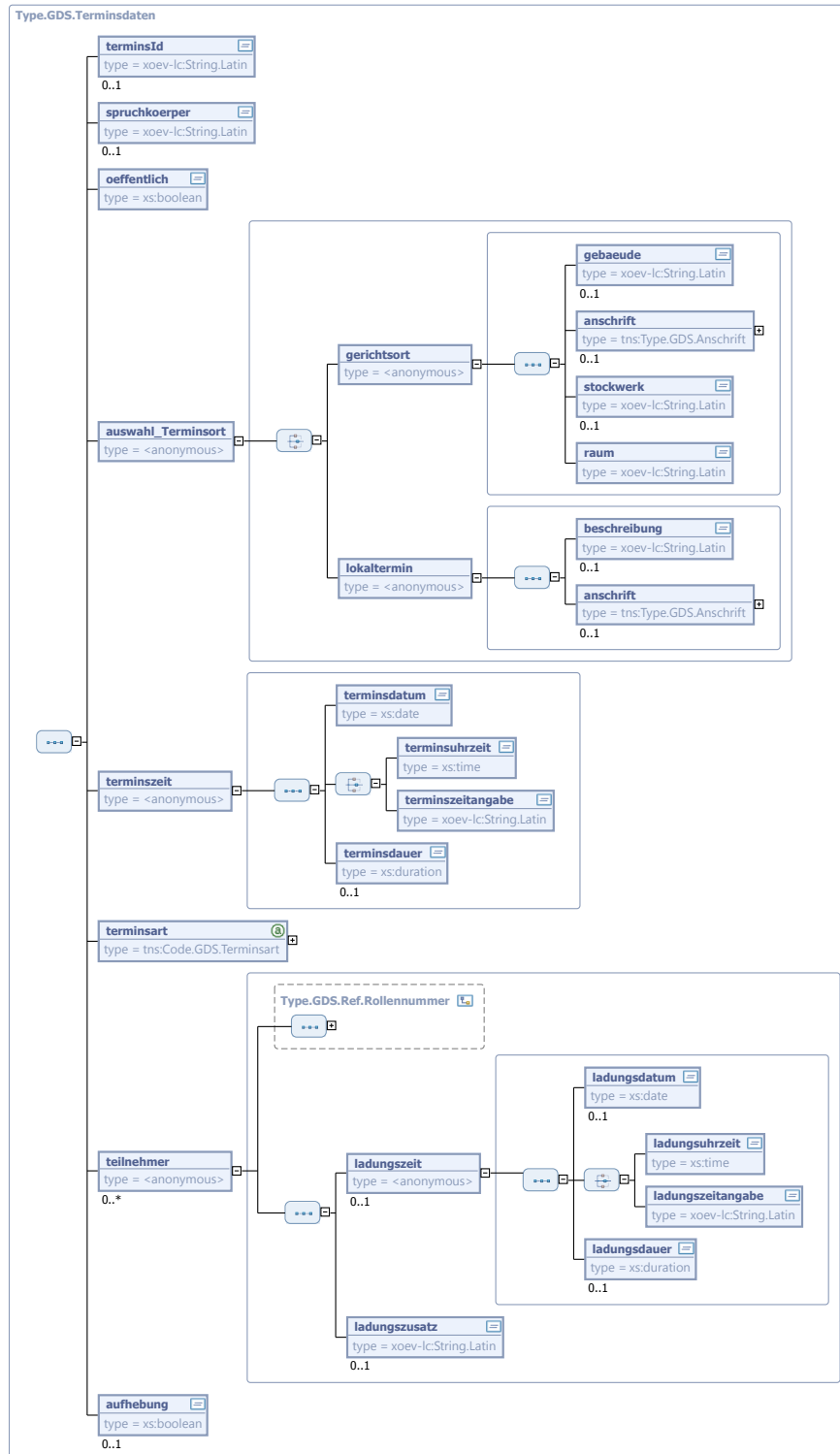

Kindelemente von Type.GDS.Terminsdaten				
Kindelement	Typ	Anz.	Ref.	Seite
terminsld	String.Latin	0..1	3.1	
spruchkoerper	String.Latin	0..1	3.1	
Hier kann der Spruchkörper angegeben werden, vor dem der Termin stattfindet (z.B. Große Strafkammer, Senat, aber auch Einzelrichter, beauftragter Richter, Vorsitzender usw.)				
oeffentlich	xs:boolean	1		
auswahl_Terminsort		1		
gerichtsort		1		
gebaeude	String.Latin	0..1	3.1	
anschrift	Type.GDS.Anschrift	0..1	4.1.1	15
stockwerk	String.Latin	0..1	3.1	
raum	String.Latin	1	3.1	
lokaltermin		1		
beschreibung	String.Latin	0..1	3.1	
Hier kann eine kurze Beschreibung des Lokaltermins angegeben werden.				
anschrift	Type.GDS.Anschrift	0..1	4.1.1	15
terminszeit		1		
terminsdatum	xs:date	1		
auswahl_Terminszeit		1		
terminsuhrzeit	xs:time	1		
Uhrzeit gemäss DIN ISO 8601 (hh:mm)				
terminszeitangabe	String.Latin	1	3.1	
Hier ist Raum für eine textuelle Zeitangabe, z.B. "vormittags", "zwischen 14 und 16 Uhr" etc.				
terminsdauer	xs:duration	0..1		
Zeitdauer wie ISO-Zeitformat				
terminsart	Code.GDS.Terminsart	1	A.1.74	663
teilnehmer		0..n		
Dieses Element enthält einen Verweis auf einen Beteiligten. Verwiesen wird auf den Wert der Rollennummer in "Beteiligung/Rolle". Für jeden Beteiligten, auf den verwiesen wird, muss ein entsprechendes Element "Beteiligung" vorhanden sein.				
ladungszeit		0..1		
Dieses Element ermöglicht eine "gestaffelte" Ladung. Das heißt: Für jeden Beteiligten kann gesondert bestimmt werden, wann er erscheinen soll.				
ladungsdatum	xs:date	0..1		

Kindelemente von Type.GDS.Terminsdaten				
Kindelement	Typ	Anz.	Ref.	Seite
auswahl_Ladungszeit		1		
ladungsuhrzeit	xs:time	1		
Uhrzeit gemäss DIN ISO 8601 (hh:mm)				
ladungszeitangabe	String.Latin	1	3.1	
Hier ist Raum für eine textuelle Zeitangabe, z.B. "vormittags", "zwischen 14 und 16 Uhr" etc.				
ladungsdauer	xs:duration	0..1		
Zeitdauer wie ISO-Zeitformat				
ladungszusatz	String.Latin	0..1	3.1	
aufhebung	xs:boolean	0..1		

4.4.53 Type.GDS.Tod

Typ: Type.GDS.Tod

Abbildung 4.54. Type.GDS.Tod

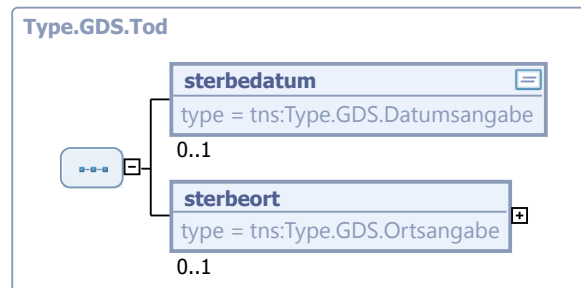

Kindelemente von Type.GDS.Tod				
Kindelement	Typ	Anz.	Ref.	Seite
sterbedatum	Type.GDS.Datumsangabe	0..1	4.4.13	44
Datumsfeld nach ISO 8601 (yyyy-mm-dd)				
sterbeort	Type.GDS.Ortsangabe	0..1	4.4.40	73

4.4.54 Type.GDS.Verfahrensausgangsmitteilung.Justiz_zu_Extern

Typ: Type.GDS.Verfahrensausgangsmitteilung.Justiz_zu_Extern

Abbildung 4.55. Type.GDS.Verfahrensausgangsmitteilung.Justiz_zu_Extern

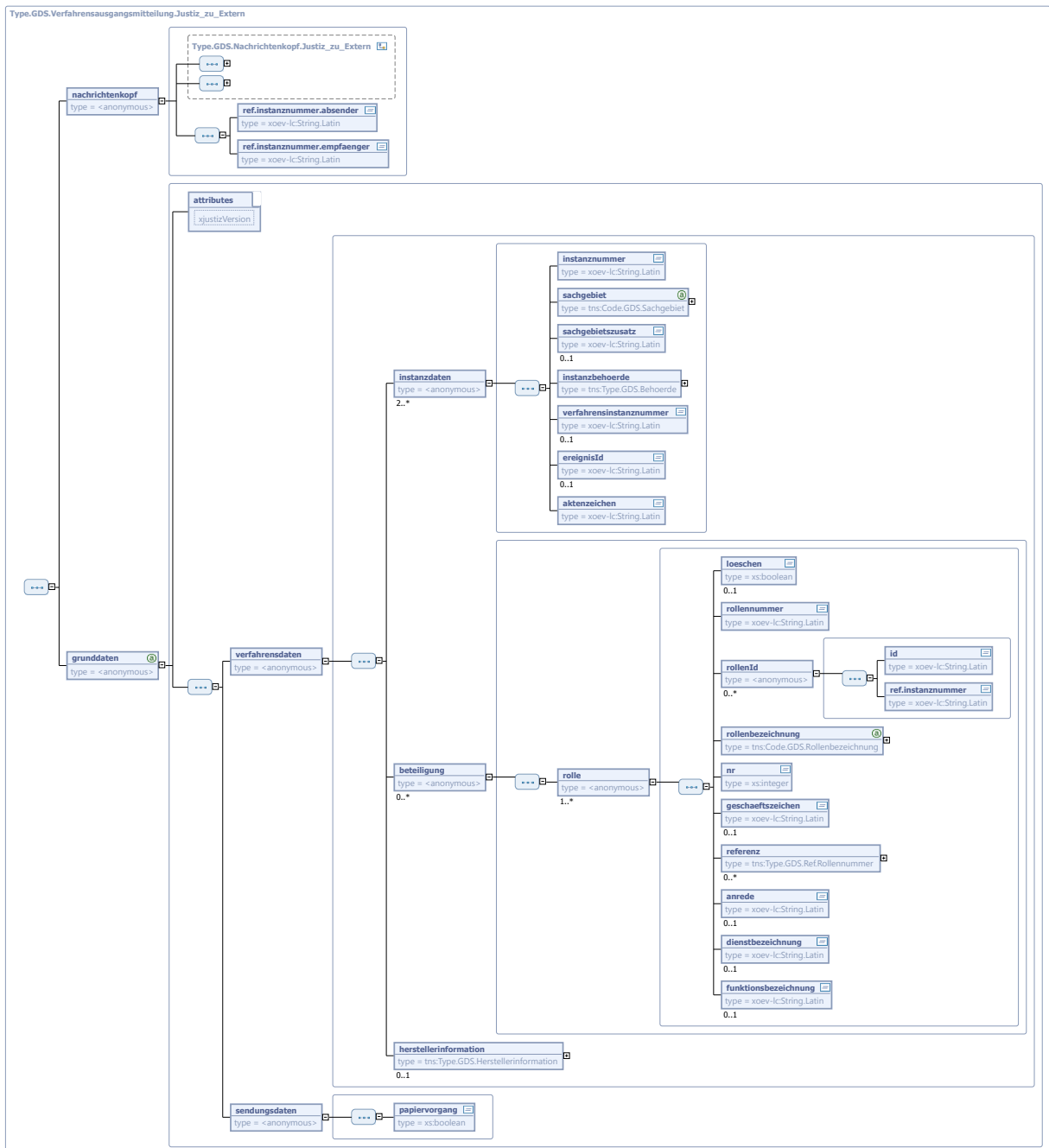

Der Nachrichtenkopf ist eine Erweiterung des Basistyps `Type.GDS.Nachrichtenkopf.Justiz_zu_Extern` (siehe [Abschnitt 4.4.35](#) auf Seite 64).

Kindelemente von <code>Type.GDS.Verfahrensausgangsmitteilung.Justiz_zu_Extern</code>				
Kindelement	Typ	Anz.	Ref.	Seite
nachrichtenkopf		1		
ref.instanzenummer.absender	String.Latin	1	3.1	

Kindelemente von <code>Type.GDS.Verfahrensausgangsmitteilung.Justiz_zu_Extern</code>				
Kindelement	Typ	Anz.	Ref.	Seite
Dieses Element enthält einen Verweis auf die Instanz. Verwiesen wird auf das Element Instanznummer. Es ist die Instanz gemeint, in der der Absender beschrieben ist.				
ref.instanznummer.empfaenger	<code>String.Latin</code>	1	3.1	
Dieses Element enthält einen Verweis auf die Instanz. Verwiesen wird auf das Element Instanznummer. Es ist die Instanz gemeint, in der der Empfänger spezifiziert ist.				
grunddaten		1		
xjustizVersion	<code>String.Latin</code>	1	3.1	
Analog zum statischen Fachdatensatz erhalten die Grunddaten von Nachrichten ein Versionsattribut.				
verfahrensdaten		1		
instanzdaten		2..n		
instanznummer	<code>String.Latin</code>	1	3.1	
Die Instanznummer wird aufsteigend nummeriert, vom Absender zum Empfänger und hat nichts mit dem juristischen Begriff der 1., 2. oder 3. Instanz zu tun.				
sachgebiet	<code>Code.GDS.Sachgebiet</code>	1	A.1.67	661
sachgebietszusatz	<code>String.Latin</code>	0..1	3.1	
Möglichkeit für zusätzliche Angaben bezüglich des Sachgebiets, beispielsweise in der Finanzgerichtsbarkeit die Angabe des Steuerjahres.				
instanzbehoerde	<code>Type.GDS.Behoerde</code>	1	4.4.9	39
verfahrensinstanznummer	<code>String.Latin</code>	0..1	3.1	
Hier wird die Verfahrensinstanznummer der Institution übergeben, sofern es eine solche gibt und diese bekannt ist. Sie dient in diesem Fall dazu, das Verfahren eindeutig zu kennzeichnen (unabhängig von unterschiedlichen Schreibweisen von Aktenzeichen).				
ereignisd	<code>String.Latin</code>	0..1	3.1	
Hier wird eine Ereignis-ID der Institution übergeben, sofern es eine solche gibt und diese bekannt ist. Sie dient in diesem Fall dazu, das Verfahren zuzuordnen.				
aktenzeichen	<code>String.Latin</code>	1	3.1	
Bei den Instanzdaten des Gerichts wird hier des Aktenzeichen des Verfahrens übergeben, in dem die Terminladung erstellt wird. In den Instanzdaten der empfangenden Behörde wird deren Aktenzeichen übergeben.				
beteiligung		0..n		
rolle		1..n		
Jeder Beteiligte hat eine oder mehrere Rollen, z.B. Kläger, Beklagter, Zeuge, Dolmetscher, Rechtsanwalt.				
loeschen	<code>xs:boolean</code>	0..1		
Diese Information bezieht sich auf die Löschung einer Rolle aus dem Verfahren. Wenn dieses Element mit <code>true</code> belegt ist, gibt der Absender der XML Info zu erkennen, dass er die Löschung der Rolle vorschlägt. Es liegt in der Entscheidung des Empfängers, ob diese Daten gelöscht werden oder nicht.				
rollennummer	<code>String.Latin</code>	1	3.1	
Die Rollennummer wird als eindeutige Kennziffer innerhalb des XML-Dokuments benötigt, um aus anderen Elementen innerhalb des XML-Dokuments heraus auf Beteiligte und Rollen verweisen zu können. Die Rollennummer kann aus einem Datenbank-Schlüssel abgeleitet werden, der dem Beteiligten in der Datenbank eines Gerichts, einer Staatsanwaltschaft oder einer sonstigen Behörde				

Kindelemente von <code>Type.GDS.Verfahrensausgangsmitteilung.Justiz_zu_Extern</code>				
Kindelement	Typ	Anz.	Ref.	Seite
zur eindeutigen Identifizierung zugeordnet ist. Zwingend erforderlich ist dies nicht. Sofern die einzelnen Kommunikationsteilnehmer intern unterschiedliche Datenbank-Schlüssel verwenden, können diese im Element <code>Rollen_ID</code> (siehe unten) abgelegt werden. Die Rollennummer kann dann frei bestimmt werden, solange sie nur innerhalb eines XML-Dokuments eindeutig bleibt.				
rollenid		0..n		
id	<code>String.Latin</code>	1	3.1	
Das String-Feld "ID" ist für die Aufnahme des Primärschlüssels der Rolle der referenzierten Instanz gedacht. Auf diese Weise ist es möglich, bei Kommunikation zwischen verschiedenen Instanzen (wobei auch außergerichtliche Teile des Verfahrens als Instanzen zu verstehen sind (z. Bsp. Vorgänge bei Verwaltungsbehörden oder Polizei)) die Primärschlüssel verschiedenster Anwendungen in verschiedenen Behörden mittels X-Justiz für eine erleichterte automatische Verarbeitung auszutauschen. Die Referenzierung der Instanzdaten ist möglich, für verschiedene Instanzen können verschiedene Rollenbezeichnungen für einen Beteiligten mitgeteilt werden.				
ref.instanznummer	<code>String.Latin</code>	1	3.1	
Dieses Element enthält einen Verweis auf die Instanz, bei der die oben angegebene ID verwendet wird. Verwiesen wird auf das Element <code>Instanznummer</code> .				
rollenbezeichnung	<code>Code.GDS.Rollenbezeichnung</code>	1	A.1.66	661
nr	<code>xs:integer</code>	1		
Wenn es in einem Verfahren mehrere gleichartige Beteiligte gibt (z. B. mehrere Kläger), sind diese fortlaufend zu nummerieren. Jede Kombination aus Rollenbezeichnung und Nummer (z.B. Kläger 1, Kläger 2, Beklagter 1 usw.) darf pro Verfahren nur einmal vorkommen. Mit XML-Mitteln kann nur die Eindeutigkeit innerhalb des jeweiligen XJustiz-Datensatzes überprüft werden. Für die Überprüfung der verfahrensweiten Eindeutigkeit sind die jeweiligen Kommunikationsteilnehmer verantwortlich.				
geschaeftszeichen	<code>String.Latin</code>	0..1	3.1	
Hier ist Raum für ein eigenes Geschäftszeichen des Beteiligten, z.B. die Schadensnummer einer Versicherung oder die Mandatsnummer eines Rechtsanwalts.				
referenz	<code>Type.GDS.Ref.Rollennummer</code>	0..n	4.4.47	77
Hier kann ein Bezug zu einer anderen Rolle angegeben werden. Einige Rollen haben einen Bezug zu einer anderen Beteiligung. Typisches Beispiel sind Rechtsanwälte. Diese handeln in aller Regel als Prozessbevollmächtigte für einen anderen Beteiligten. Im vorliegenden Feld wird dann vermerkt, für welchen Beteiligten (ggf. auch in welcher Rolle) der Rechtsanwalt handelt. Für jede Rolle, auf die verwiesen wird, muss ein entsprechendes Element "Beteiligung/Rolle" vorhanden sein. Verwiesen wird auf die Rollennummer.				
anrede	<code>String.Latin</code>	0..1	3.1	
Hier können Anredeformen übermittelt werden, die in einem Fachverfahren für den Beteiligten in der betreffenden Rolle gespeichert sind, z.B. "Herrn Rechtsanwalt" oder "Frau Notarin".				
dienstbezeichnung	<code>String.Latin</code>	0..1	3.1	
Das Element Dienstbezeichnung wird z.B. gebraucht, um Polizisten als Zeugen korrekt laden zu können.				
funktionsbezeichnung	<code>String.Latin</code>	0..1	3.1	
Hier können Funktionsbezeichnungen übergeben werden, die eine Person näher beschreiben, wobei nicht ihre Rolle im gerichtlichen Verfahren gemeint ist.				
herstellerinformation	<code>Type.GDS.Herstellerinformation</code>	0..1	4.4.22	52
sendungsdaten		1		

Kindelemente von <code>Type.GDS.Verfahrensausgangsmitteilung.Justiz_zu_Extern</code>				
Kindelement	Typ	Anz.	Ref.	Seite
<code>papiervorgang</code>	<code>xs:boolean</code>	1		
Hier wird stets "false" übergeben, da kein Dokument verschickt wird (weder als Anhang in dieser Nachricht, noch per Papierform).				

4.4.55 `Type.GDS.Verfahrensgegenstand`

Typ: `Type.GDS.Verfahrensgegenstand`

Abbildung 4.56. `Type.GDS.Verfahrensgegenstand`

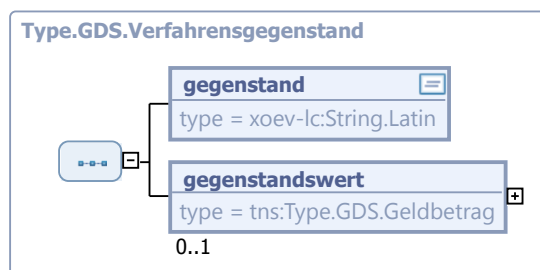

Kindelemente von <code>Type.GDS.Verfahrensgegenstand</code>				
Kindelement	Typ	Anz.	Ref.	Seite
<code>gegenstand</code>	<code>String.Latin</code>	1	3.1	
Hier steht der Verfahrensgegenstand, z.B. "Schadensersatz" oder "Diebstahl". Für die zulässigen Werte kann in den Fachmodulen jeweils eine fachspezifische Codelist definiert werden.				
<code>gegenstandswert</code>	<code>Type.GDS.Geldbetrag</code>	0..1	4.4.21	52
Hier wird - sofern vorhanden - der Streitwert oder Gegenstandswert des Verfahrens angegeben.				

4.4.56 `Type.GDS.Zeitangabe`

Typ: `Type.GDS.Zeitangabe`

Variabler Typ für die Angabe der Uhrzeit in der Form hh:mm:ss. Minuten- und Sekundenangaben sind optional. Die Zeitzone wird nicht angegeben.

Dieser Typ ist eine Einschränkung des Basistyps `String.Latin` (siehe [3.1](#)).

4.4.57 `Type.GDS.Zinsen`

Typ: `Type.GDS.Zinsen`

Abbildung 4.57. Type.GDS.Zinsen

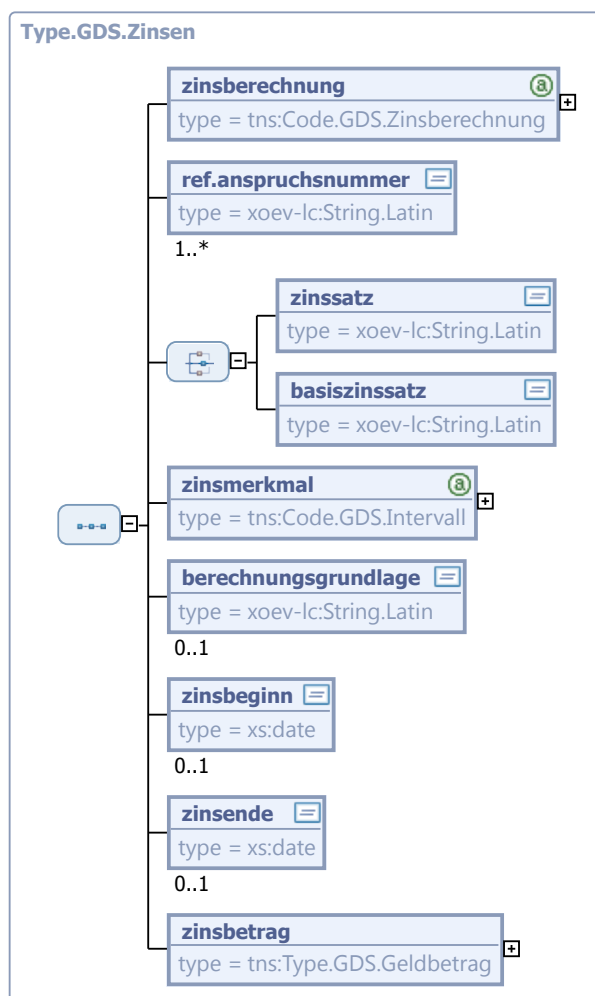

Kindelemente von Type.GDS.Zinsen				
Kindelement	Typ	Anz.	Ref.	Seite
zinsberechnung	Code.GDS.Zinsberechnung	1	A.1.77	663
Mögliche Werte: "laufende Zinsen"; "vom Gericht ausgerechneter Zinsbetrag" (bis zum Erlass des Mahnbescheids oder bis zum Zinsende-Datum, das der Antragsteller angegeben hat und das vor MB-Antragsdatum liegt); "vom Antragsteller ausgerechnete Zinsen"..				
ref.anspruchsnummer	String.Latin	1..n	3.1	
Bezug auf die Anspruchsnummer				
auswahl_Zinssatz		1		
zinssatz	String.Latin	1	3.1	
Die Höhe des Zinssatz in %				
basiszinssatz	String.Latin	1	3.1	
ODER: % über Basiszinssatz				
zinsmerkmal	Code.GDS.Intervall	1	A.1.59	660

Kindelemente von <code>Type.GDS.Zinsen</code>				
Kindelement	Typ	Anz.	Ref.	Seite
Mögliche Werte sind hier: jährlich, monatlich,täglich.				
berechnungsgrundlage	<code>String.Latin</code>	0..1	3.1	
zu_verzinsender_Betrag; Hier wird ein Betrag für die Zinsberechnung angegeben, wenn dieser abweichend von der Hauptsacheforderung ist.				
zinsbeginn	<code>xs:date</code>	0..1		
Zinsbeginn, wenn nicht ab Zustellung des Mahnbescheids angegeben ist; Berechnung für die Zeit vom				
zinsende	<code>xs:date</code>	0..1		
Berechnung für die Zeit der Zinsen bis zu einem Enddatum.				
zinsbetrag	<code>Type.GDS.Geldbetrag</code>	1	4.4.21	52
Ausgerechneter Zinsbetrag				

4.5 Nachrichten des Grundmoduls

4.5.1 `nachricht.gds.aktENZEICHENMITTEILUNG.JUSTIZ_ZU_JUSTIZ.0005001`

Nachricht: `nachricht.gds.aktENZEICHENMITTEILUNG.JUSTIZ_ZU_JUSTIZ.0005001`

Dieses Element ist das Wurzelement einer Nachricht mittels derer ein Gericht einem anderen Gericht oder einer Staatsanwaltschaft das Anlegen eines neuen Verfahrens als Reaktion auf eine Einleitungsnachricht bestätigt.

Abbildung 4.58. `nachricht.gds.aktENZEICHENMITTEILUNG.JUSTIZ_ZU_JUSTIZ.0005001`

```
nachricht.gds.aktENZEICHENMITTEILUNG.JUSTIZ_ZU_JUSTIZ.0005001
type = <anonymous>
```

Diese Nachricht ist eine Erweiterung des Basistyps `Type.GDS.AktENZEICHENMITTEILUNG.JUSTIZ_ZU_JUSTIZ` (siehe [Abschnitt 4.4.4](#) auf [Seite 35](#)).

4.5.2 `nachricht.gds.UEBERMITTLUNG_SCHRIFTGUTOBJEKTE.0005005`

Nachricht: `nachricht.gds.UEBERMITTLUNG_SCHRIFTGUTOBJEKTE.0005005`

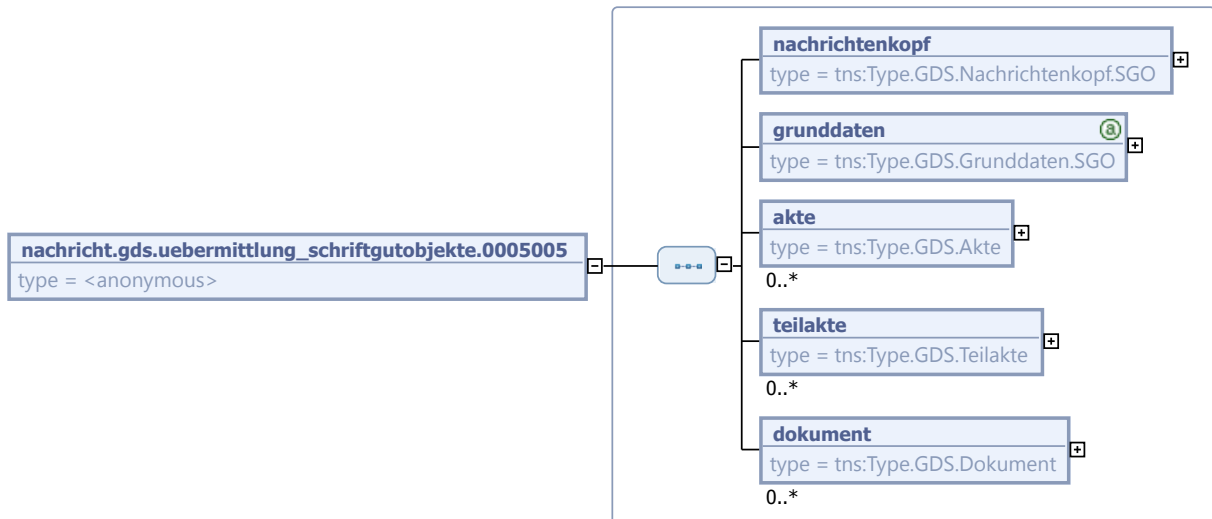
Abbildung 4.59. `nachricht.gds.uebermittlung_schriftgutobjekte.0005005`

Kindelemente von <code>nachricht.gds.uebermittlung_schriftgutobjekte.0005005</code>				
Kindelement	Typ	Anz.	Ref.	Seite
nachrichtenkopf	<code>Type.GDS.Nachrichtenkopf.SGO</code>	1	4.4.37	65
grunddaten	<code>Type.GDS.Grunddaten.SGO</code>	1	4.3.3	24
akte	<code>Type.GDS.Akte</code>	0..n	4.4.1	26
teilakte	<code>Type.GDS.Teilakte</code>	0..n	4.4.50	79
dokument	<code>Type.GDS.Dokument</code>	0..n	4.4.16	45

4.6 XDOMEA

4.6.1 XDOMEA 1.0

Der Grunddatensatz von XJustiz importiert die Typdefinitionen und Wertelisten von XDOMEA 1.0.

Über das Element `XDOMEA` der Grunddaten können XDOMEA-kompatible Daten und Dokumente innerhalb von XJustiz übermittelt werden.

4.6.1.1 T_XDOMEA

Typ: `T_XDOMEA`

Kindelemente von T_XDOMEA				
Kindelement	Typ	Anz.	Ref.	Seite
XDOMEA_Version	xs:string	1		
XDOMEA_Daten		1		
Die Beschreibung von XDOMEA Daten: Dokument, Vorgang, Akte und Adresse				
Dokument		0..n		
<p>Die folgende Beschreibung enthält die Metadatenfelder für den Austausch von Dokumenten.</p> <p>Alle Felder sind optional, so dass die absendende Behörde jeweils festlegen kann, welche Informationen dem Empfänger mit der Übertragung zur Verfügung gestellt werden sollen. So kann auch der Anforderung nach einer ggf. erforderlichen Beschränkung der übertragenen Metadaten Rechnung getragen werden (z. B. auf Grund datenschutzrechtlicher oder sonstiger gesetzlicher Bestimmungen). Neben den Metadaten kann auch das beschriebene Dokument in seinem ursprünglichen Format (z. B. PDF, Word, Excel, ...) mit übermittelt werden. Darüber hinaus besteht die Möglichkeit, das beschriebene Dokument dem Datensatz in weiteren Formatvarianten beizufügen.</p> <p>Die folgende Beschreibung enthält die Metadatenfelder für den Austausch von Dokumenten.</p> <p>Alle Felder sind optional, so dass die absendende Behörde jeweils festlegen kann, welche Informationen dem Empfänger mit der Übertragung zur Verfügung gestellt werden sollen. So kann auch der Anforderung nach einer ggf. erforderlichen Beschränkung der übertragenen Metadaten Rechnung getragen werden (z. B. auf Grund datenschutzrechtlicher oder sonstiger gesetzlicher Bestimmungen). Neben den Metadaten kann auch das beschriebene Dokument in seinem ursprünglichen Format (z. B. PDF, Word, Excel, ...) mit übermittelt werden. Darüber hinaus besteht die Möglichkeit, das beschriebene Dokument dem Datensatz in weiteren Formatvarianten beizufügen.</p>				
Identifizierung		0..1		
Referenzart	WL_String	0..1	4.6.1.6	102
Dieses Element beschreibt, ob es sich um eine "normale Anlage" oder ein Hauptdokument handelt. Mögliche Werte sind der Werteliste WL_Referenzart des Schema xdomea_wl_allgemein_x_x.xsd zu entnehmen. Es könnte eine Dokumentversion oder eine Formatvariante des Primärdokumentes handelt. Mögliche Werte sind hier z.B. Anlage,"Version oder Formatvariante.				
Versionsnummer	xs:string	0..1		
Dieses Element nimmt eine Versionsnummer als Stringwert auf.				
Anlagennummer	xs:integer	0..1		
Dieses Element nimmt eine Anlagennummer als Integerwert auf, falls eine vorliegt.				
Verweis	T_Verweis	0..n	4.6.1.5	101
Drückt inhaltliche Querbeziehungen aus.				
Beschreibung		0..1		
Dokumenttyp	WL_String	0..1	4.6.1.6	102
Das Feld Dokumenttyp ist relevant beim Austausch von Dokumenten im Vorgangs- oder Aktenzusammenhang. Hier kann die Werteliste WL_Dokumenttyp des Schema xdomea_wl_allgemein_x_x.xsd verwendet werden. Zulässige Werte sind z.B. Erlass, Vermerk, Bericht, Bescheid				
Posteingangsdatum	xs:date	0..1		
Das Feld Posteingangsdatum ist relevant beim Austausch von Dokumenten im Vorgangs- oder Aktenzusammenhang				
Postausgangsdatum	xs:date	0..1		
Das Feld Postausgangsdatum ist relevant beim Austausch von Dokumenten im Vorgangs- oder Aktenzusammenhang				
Dokumentdatum	xs:date	0..1		

Kindelemente von T_XDOMEA				
Kindelement	Typ	Anz.	Ref.	Seite
Betreff	xs:string	0..1		
Hier	xs:string	0..1		
Wird gewöhnlich als "hier" verwendet, kann aber auch im Betreff enthalten sein				
Bezug	xs:string	0..1		
Der konkrete Bezug wird hier angegeben z.B. Ihr Schreiben vom...				
Anlagen	xs:string	0..n		
Ein reines Textfeld mit der Information, dass und wieviele Anlagen vorhanden sind. Der Bezug auf die Anlage erfolgt nicht hier, sondern über den Dokumenttyp "Anlage"				
Geschaeftszeichen	xs:string	0..1		
Fremdes_Geschaeftszeichen	xs:string	0..1		
Medium	WL_String	0..1	4.6.1.6	102
Dieses Feld beschreibt, ob es sich um ein Papier- oder elektronisches Dokument handelt. Mögliche Werte sind der Werteliste WL_Medium des Schema xdomea_wl_allgemein_x_x.xsd zu entnehmen: Zulässige Werte sind z.B. papier,elektronisch, etc.				
Vertraulichkeitsstufe	WL_String	0..1	4.6.1.6	102
Für das Element kann die Werteliste WL_Vertraulichkeitsstufe des Schema xdomea_wl_allgemein_x_x.xsd verwendet werden. Zulässige Werte sind z.B. Offen, NfD, Vertraulich, Geheim, Streng Geheim				
Primaerdokument		0..n		
Unter Primärdokument sind Dateiangaben zu dem tatsächliche beschriebene DOKUMENT zu verstehen.				
Dateiname	xs:string	0..1		
Dateiformat	WL_String	0..1	4.6.1.6	102
Dieses Feld beschreibt das Dateiformat des Dokumentes (z. B. PDF, Word, Excel, Zip, verschlüsselte Formate) und gibt die Version des Dateiformates mit an (z. B. PDF 6.0 oder Word 10.0)				
Ursprungsformat	xs:string	0..1		
Wenn eine Signatur vorliegt, wird dieses Feld befüllt. Es bezieht sich auf das Dateiformat des entsprechenden Primärdokumentes.				
Ersteller	xs:string	0..1		
Datum	xs:date	0..1		
Uhrzeit	xs:time	0..1		
Uhrzeit der Erstellung (die Zeit ist sekundengenau anzugeben)				
Adress_Informationen	T_Adress_Informationen	0..1	4.6.1.3	100
Beim Austausch von Dokumenten, Vorgängen und Akten werden jeweils Adressinformationen eines oder mehrerer Absender bzw. Empfänger mit übermittelt. Da dieser Adressdatensatz für alle Informationsobjekte identisch ist, wird er in XDOMEA-Adresse beschrieben. Alle Felder sind optional, so dass die absendende				

Kindelemente von T_XDOMEA				
Kindelement	Typ	Anz.	Ref.	Seite
Behörde jeweils festlegen kann, welche Informationen dem Empfänger mit der Übertragung zur Verfügung gestellt werden sollen.				
Vorgang		0..n		
Die folgende Beschreibung enthält die Metadatenfelder für den Austausch von Vorgängen. Dies betrifft im Wesentlichen die vorübergehende oder endgültige Abgabe von kompletten Vorgängen zur Bearbeitung. Alle Felder sind optional, so dass die absendende Behörde jeweils festlegen kann, welche Informationen dem Empfänger mit der Übertragung zur Verfügung gestellt werden sollen. So kann auch der Anforderung nach einer ggf. erforderlichen Beschränkung der übertragenen Metadaten Rechnung getragen werden (z. B. auf Grund datenschutzrechtlicher oder sonstiger gesetzlicher Bestimmungen).				
Identifizierung	T_Identifizierung	0..1	4.6.1.4	101
Verweis	T_Verweis	0..n	4.6.1.5	101
Drückt inhaltliche Querbeziehungen aus.				
Beschreibung		0..1		
Geschäftszeichen	xs:string	0..1		
Hier besteht die Möglichkeit für: Aktenzeichen + Organisationskennzeichen + Vorgangskennzeichen				
Vorgangsbetreff	xs:string	0..1		
Aktenplankennzeichen	xs:string	0..1		
Aktenplaneintrag	xs:string	0..1		
Klartext aus Aktenplan				
Aktenbetreff	xs:string	0..1		
Inhaltsangabe der Akte				
Vorgangstyp	xs:string	0..1		
Der Vorgangstyp wird hier beschrieben. Mögliche Werte können unter anderem sein: Genehmigungsverfahren, Widerspruchsverfahren, Kabinettsvorlage etc.. Eine Werteliste liegt derzeit nicht vor.				
Medium	WL_String	0..1	4.6.1.6	102
Dieses Feld beschreibt, ob es sich um ein Papier- oder elektronisches Dokument handelt. Mögliche Werte sind der Werteliste WL_Medium des Schema xdomea_wl_allgemein_x_x.xsd zu entnehmen: Zulässige Werte sind z.B. papier,elektronisch, hybrid.				
Laufzeit_von	xs:date	0..1		
Laufzeit_bis	xs:date	0..1		
Aufbewahrungsdauer	xs:string	0..1		
in Jahren, plausibilisiert bei Import				
Vertraulichkeitsstufe	WL_String	0..1	4.6.1.6	102
Für das Element kann die Werteliste WL_Vertraulichkeitsstufe des Schema xdomea_wl_allgemein_x_x.xsd verwendet werden. Zulässige Werte sind z.B. Offen, NfD, Vertraulich, Geheim, Streng Geheim				
Adress_Informationen	T_Adress_Informationen	0..1	4.6.1.3	100

Kindelemente von T_XDOMEA				
Kindelement	Typ	Anz.	Ref.	Seite
Beim Austausch von Dokumenten, Vorgängen und Akten werden jeweils Adressinformationen eines oder mehrerer Absender bzw. Empfänger mit übermittelt. Da dieser Adressdatensatz für alle Informationsobjekte identisch ist, wird er in XDOMEA-Adresse beschrieben. Alle Felder sind optional, so dass die absendende Behörde jeweils festlegen kann, welche Informationen dem Empfänger mit der Übertragung zur Verfügung gestellt werden sollen.				
Akte		0..n		
Die folgende Beschreibung enthält die Metadatenfelder für den Austausch von Akten. Dies betrifft im Wesentlichen die vorübergehende oder endgültige Abgabe von kompletten Akten zur Bearbeitung. Alle Felder sind optional, so dass die absendende Behörde jeweils festlegen kann, welche Informationen dem Empfänger mit der Übertragung zur Verfügung gestellt werden sollen. So kann auch der Anforderung nach einer ggf. erforderlichen Beschränkung der übertragenen Metadaten Rechnung getragen werden (z. B. auf Grund datenschutzrechtlicher oder sonstiger gesetzlicher Bestimmungen).				
Identifizierung	T_Identifizierung	0..1	4.6.1.4	101
Verweis	T_Verweis	0..n	4.6.1.5	101
Drückt inhaltliche Querbeziehungen aus.				
Beschreibung		0..1		
Geschäftszeichen	xs:string	0..1		
Enthält entweder das Geschäftszeichen der Akte (incl. der Organisationseinheit) oder das Aktenzeichen der Akte je nach behördenspezifischen Organisationskonzept.				
Aktenbetreff	xs:string	0..1		
Beschreibung der Akte				
Aktenplankennzeichen	xs:string	0..1		
Ordnungsnummer eines Aktenplaneintrags				
Aktenplaneintrag	xs:string	0..1		
Akzentyp	xs:string	0..1		
Der Aktenstyp wird hier beschrieben. Mögliche Werte können unter anderem sein: Sachakte, Fallakte, etc.. Eine Werteliste liegt derzeit nicht vor.				
Medium	WL_String	0..1	4.6.1.6	102
Dieses Feld beschreibt, ob es sich um ein Papier- oder elektronisches Dokument handelt. Mögliche Werte sind der Werteliste WL_Medium des Schema xdomea_wl_allgemein_x_x.xsd zu entnehmen: Zulässige Werte sind z.B. papier,elektronisch, hybrid				
Laufzeit_von	xs:date	0..1		
Laufzeit_bis	xs:date	0..1		
Aufbewahrungsdauer	xs:string	0..1		
in Jahren				
Vertraulichkeitsstufe	WL_String	0..1	4.6.1.6	102
Für das Element kann die Werteliste WL_Vertraulichkeitsstufe des Schema xdomea_wl_allgemein_x_x.xsd verwendet werden. Zulässige Werte sind z.B. Offen, NfD, Vertraulich, Geheim, Streng Geheim				
Adress_Informationen	T_Adress_Informationen	0..1	4.6.1.3	100

Kindelemente von T_XDOMEA				
Kindelement	Typ	Anz.	Ref.	Seite
	Beim Austausch von Dokumenten, Vorgängen und Akten werden jeweils Adressinformationen eines oder mehrerer Absender bzw. Empfänger mit übermittelt. Da dieser Adressdatensatz für alle Informationsobjekte identisch ist, wird er in XDOMEA-Adresse beschrieben. Alle Felder sind optional, so dass die absendende Behörde jeweils festlegen kann, welche Informationen dem Empfänger mit der Übertragung zur Verfügung gestellt werden sollen.			
Adresse	T_Adresse	0..n	4.6.1.2	97
	Beim Austausch von Dokumenten, Vorgängen und Akten werden jeweils Adressinformationen eines oder mehrerer Absender bzw. Empfänger mit übermittelt. Da dieser Adressdatensatz für alle Informationsobjekte identisch ist, wird er in XDOMEA-Adresse beschrieben. Alle Felder sind optional, so dass die absendende Behörde jeweils festlegen kann, welche Informationen dem Empfänger mit der Übertragung zur Verfügung gestellt werden sollen.			

4.6.1.2 T_Adresse

Typ: **T_Adresse**

Abbildung 4.61. T_Adresse

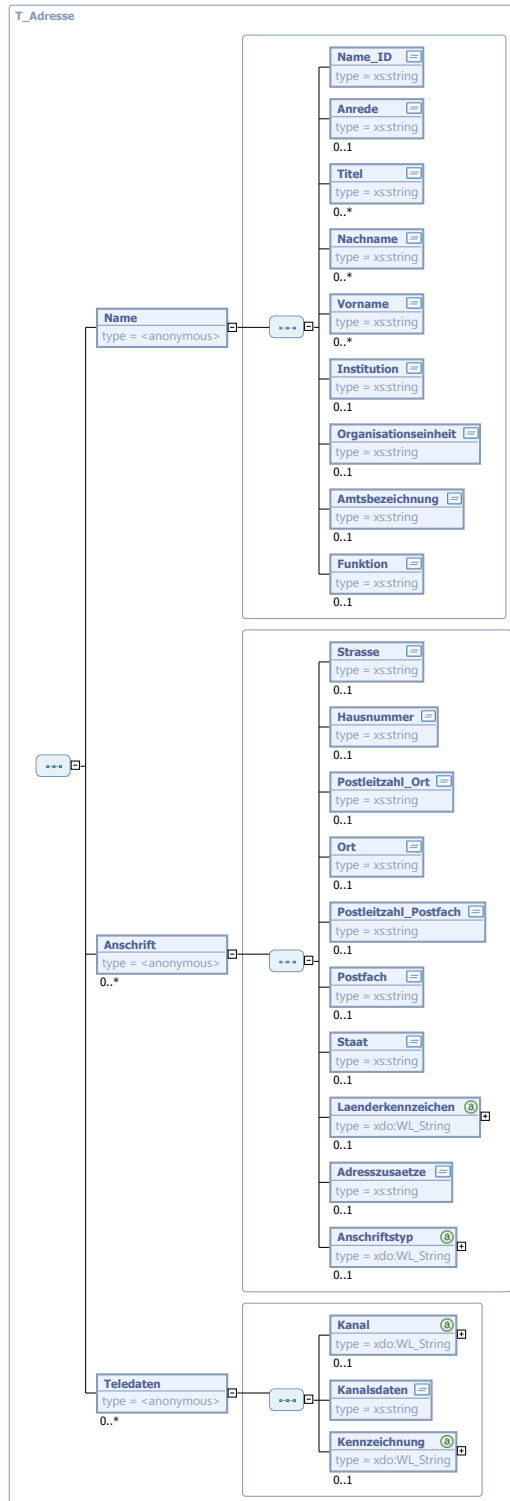

Kindelemente von T_Adresse				
Kindelement	Typ	Anz.	Ref.	Seite
Name		1		
Name_ID	xs:string	1		
Eine eindeutige Identifizierung über diese ID der Person/Organisation über ihren Namen.				
Anrede	xs:string	0..1		
Titel	xs:string	0..n		
Nachname	xs:string	0..n		
Vorname	xs:string	0..n		
Institution	xs:string	0..1		
Organisationseinheit	xs:string	0..1		
Amtsbezeichnung	xs:string	0..1		
Funktion	xs:string	0..1		
Anschrift		0..n		
Strasse	xs:string	0..1		
Hausnummer	xs:string	0..1		
Postleitzahl_Ort	xs:string	0..1		
Ort	xs:string	0..1		
Postleitzahl_Postfach	xs:string	0..1		
Postfach	xs:string	0..1		
Staat	xs:string	0..1		
Laenderkennzeichen	WL_String	0..1	4.6.1.6	102
Adresszusaeetze	xs:string	0..1		
Anschriftstyp	WL_String	0..1	4.6.1.6	102

Kindelemente von T_Adresse				
Kindelement	Typ	Anz.	Ref.	Seite
Hier ist anzugeben, um welche Anschrift es sich handelt. Mögliche Werte sind der Werteliste WL_Anschriftstyp des Schema xdomea_wl_allgemein_x_x.xsd zu entnehmen. (Hauptsitz, Zweitsitz, Aktuelle Anschrift, etc.)				
Teledaten		0..n		
Kanal	WL_string	0..1	4.6.1.6	102
Hier wird angegeben, um welche Art von Kommunikationskanälen es sich handelt (z.B. Email, Telefon, Fax, Web, etc.) Zulässige Werte sind definiert in WL_Kommunikationsart des Schema xdomea_wl_allgemein_x_x.xsd.				
Kanalsdaten	xs:string	1		
Die Telefonnummer, die Email-Adresse, etc.				
Kennzeichnung	WL_string	0..1	4.6.1.6	102
Hier können die Teledaten gekennzeichnet werden. Handelt es sich um eine dienstliche oder private Telefonnummer. Zulässige Werte sind definiert in WL_Telekenzeichnung des Schema xdomea_wl_allgemein_x_x.xsd.				

4.6.1.3 T_Adress_Informationen

Typ: T_Adress_Informationen

Abbildung 4.62. T_Adress_Informationen

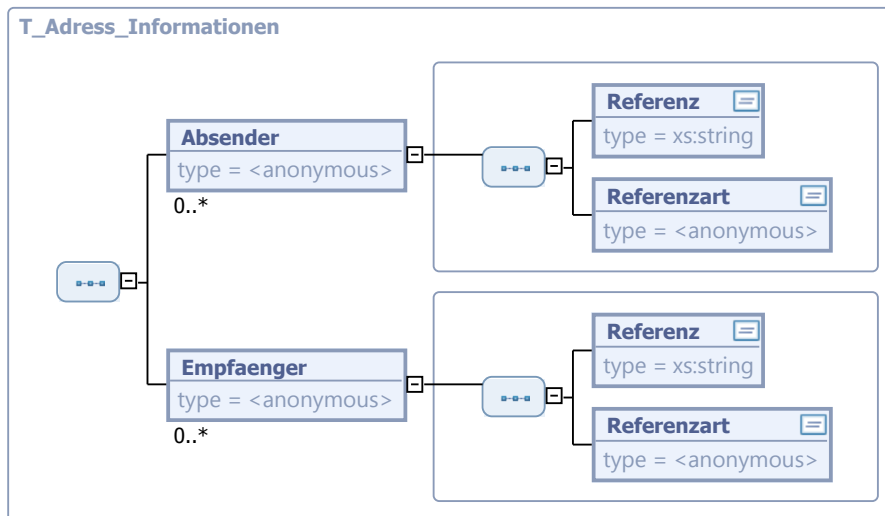

Kindelemente von T_Adress_Informationen				
Kindelement	Typ	Anz.	Ref.	Seite
Absender		0..n		
Referenz	xs:string	1		
Hier steht die Referenz auf eine in diesem Dokument angelegte Adresse. Der Verweis geht über das Element Name_ID.				
Referenzart	Referenzart	1		
Für gewöhnlich ist hier die Adresse eines XDOMEA Satzes angegeben. Andere mögliche externe Adressen können sein: XJUSTIZ-Rolle oder XJUSTIZ-Instanz				
Empfänger		0..n		

Kindelemente von T_Adress_Informationen				
Kindelement	Typ	Anz.	Ref.	Seite
Referenz	<code>xs:string</code>	1		
Hier steht die Referenz auf eine in diesem Dokument angelegte Adresse. Der Verweis geht über das Element Name_ID.				
Referenzart	Referenzart	1		
Für gewöhnlich ist hier die Adresse eines XDOMEA Satzes angegeben. Andere mögliche externe Adressen können sein: XJUSTIZ-Rolle oder XJUSTIZ-Instanz				

4.6.1.4 T_Identifizierung

Typ: T_Identifizierung

Abbildung 4.63. T_Identifizierung

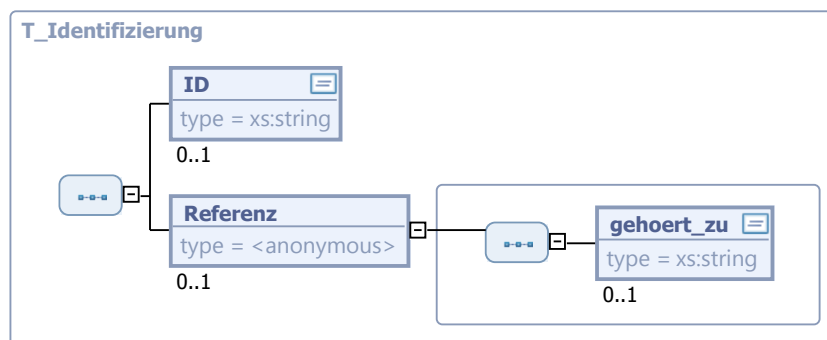

Kindelemente von T_Identifizierung				
Kindelement	Typ	Anz.	Ref.	Seite
ID	<code>xs:string</code>	0..1		
Referenz		0..1		
gehört_zu	<code>xs:string</code>	0..1		
Referenz auf die ID des "übergeordneten" Objektes z. B. für den Fall, dass eine Akte als Anlage eines Dokumentes übermittelt wird.				

4.6.1.5 T_Verweis

Typ: T_Verweis

Abbildung 4.64. T_Verweis

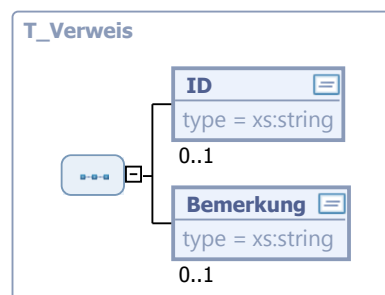

Kindelemente von T_Verweis				
Kindelement	Typ	Anz.	Ref.	Seite
ID	xs:string	0..1		
Verweis auf ein anderes Objekt in diesem Datensatz.				
Bemerkung	xs:string	0..1		
Hinweise und Bemerkungen zu diesem Verweis.				

4.6.1.6 WL_String

Typ: **WL_String**

Abbildung 4.65. WL_String

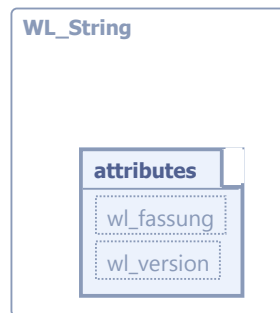

Dieser Typ ist eine Erweiterung des Basistyps **xs:string**.

Kindelemente von WL_String				
Kindelement	Typ	Anz.	Ref.	Seite
wl_fassung	xs:string	0..1		
wl_version	xs:string	0..1		

4.6.2 XDOMEA 2.2

Mit der XJustiz-Version 1.14.0 sind erstmals Teile des XDomea 2.2 Standards in XJustiz integriert worden. Dazu wurde im Typ **Type.GDS.Grunddaten** das Element **XDOMEA_2** als Kindelement des Elements **sendungsdaten** hinzugefügt. Technisch wurde ein anonymer Choice verwendet, der eine Auswahl aus dem bereits vorhandenen Element **XDOMEA** und dem neuen Element **XDOMEA_2** ermöglicht. Das Element **XDOMEA_2** implementiert die Elemente **Akte**, **Dokument** und **Vorgang** aus dem Baukasten von XDomea 2.

Mit dieser Lösung ist die Abwärtskompatibilität mit früheren XJustiz-Versionen sichergestellt.

5 Fachmodul Familie

Dieses Kapitel widmet sich dem Datenaustausch zwischen Familiengerichten (FTCAM) und Justizfachverfahren.

5.1 Datentypen

5.1.1 Type.FAM.Instanzdaten

Typ: `Type.FAM.Instanzdaten`

Abbildung 5.1. Type.FAM.Instanzdaten

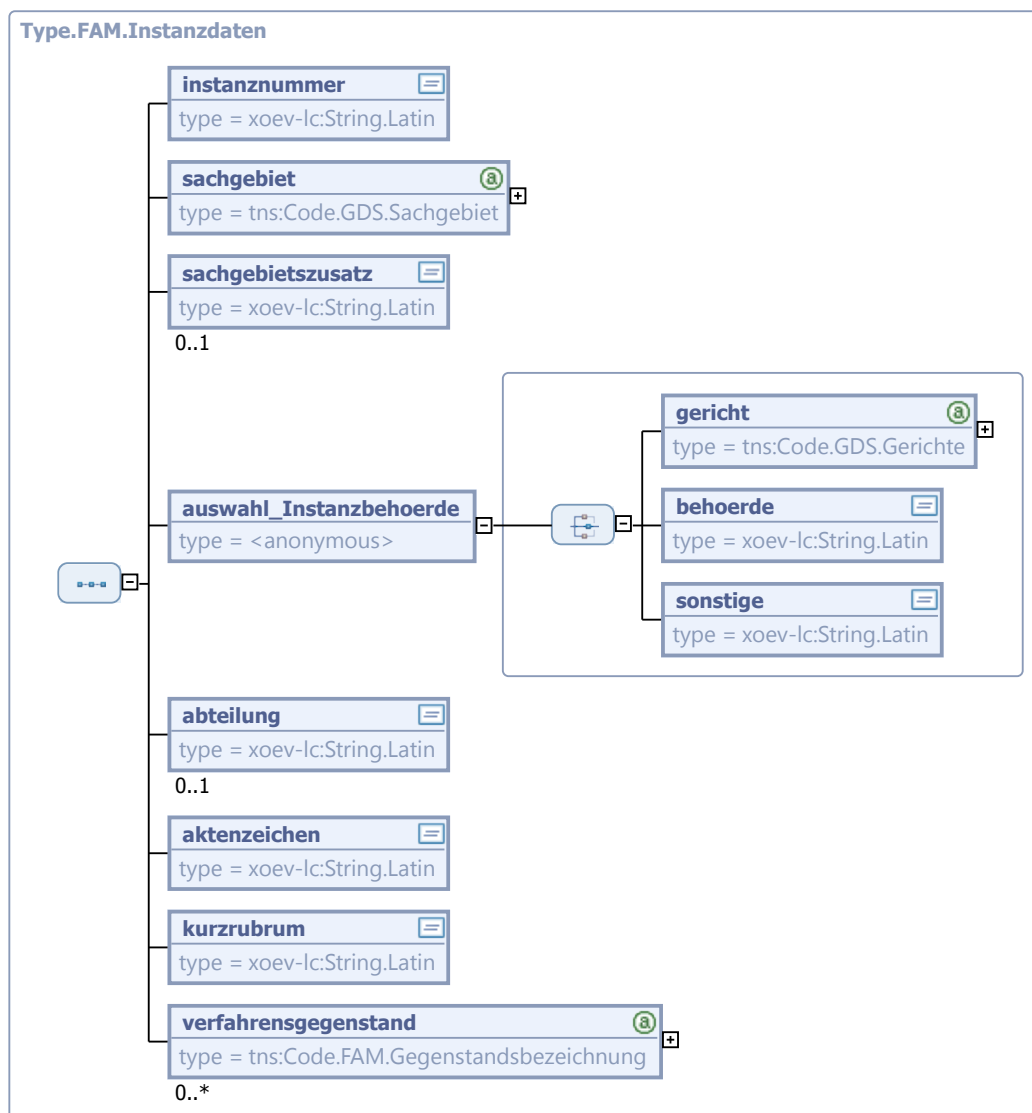

Kindelemente von Type.FAM.Instanzdaten				
Kindelement	Typ	Anz.	Ref.	Seite
instanznummer	String.Latin	1	3.1	
sachgebiet	Code.GDS.Sachgebiet	1	A.1.67	661
sachgebietszusatz	String.Latin	0..1	3.1	
auswahl_Instanzbehoerde		1		
gericht	Code.GDS.Gerichte	1	A.1.57	659
behoerde	String.Latin	1	3.1	
sonstige	String.Latin	1	3.1	
abteilung	String.Latin	0..1	3.1	
aktenzeichen	String.Latin	1	3.1	
kurzrubrum	String.Latin	1	3.1	
verfahrensgegenstand	Code.FAM.Gegenstandsbezeichnung	0..n	A.1.39	656

5.2 Nachrichten für das Fachmodul Familie

5.2.1 nachricht.fam.allgemein.0200001

Nachricht: `nachricht.fam.allgemein.0200001`

Abbildung 5.2. nachricht.fam.allgemein.0200001

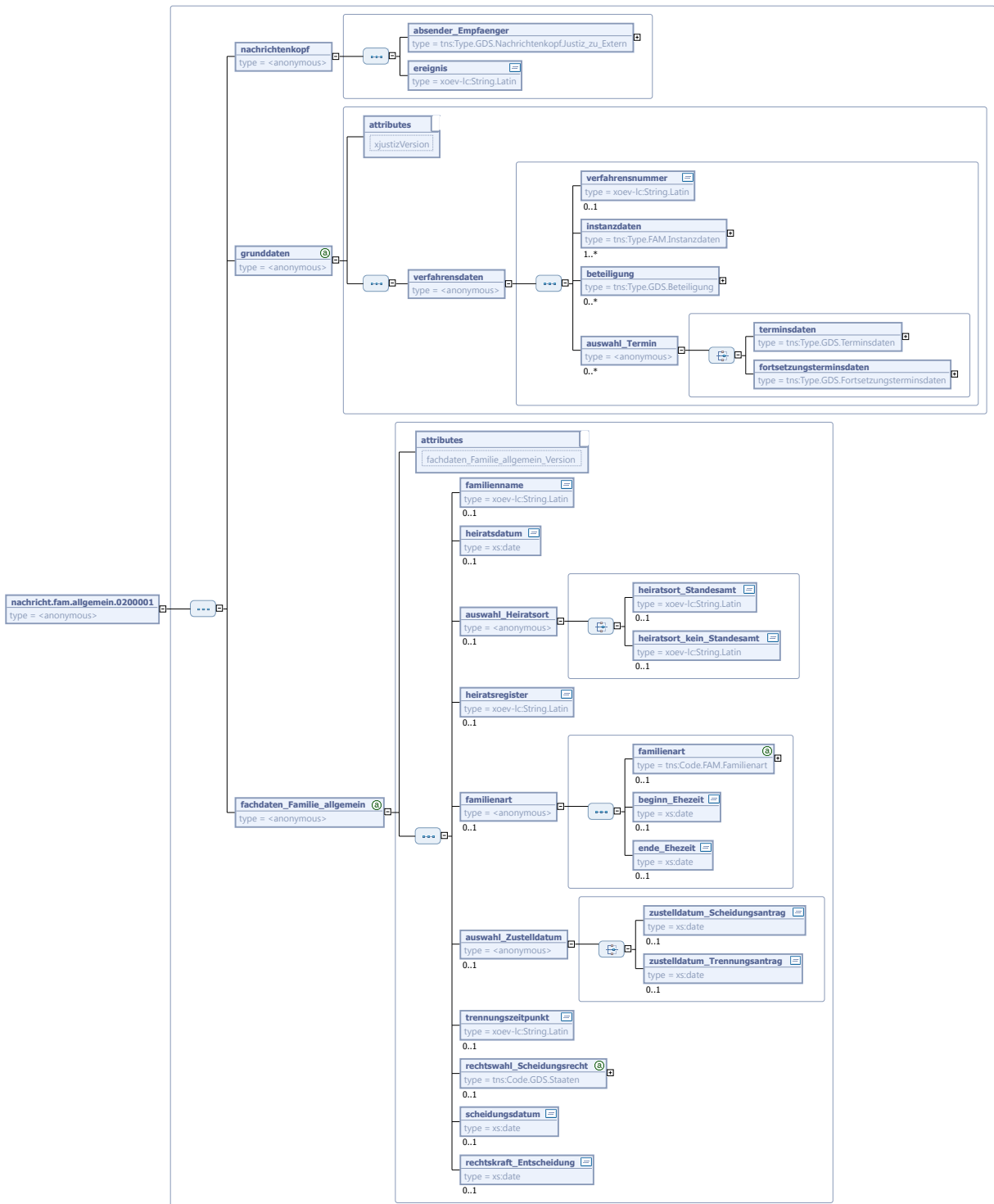

Kindelemente von nachricht.fam.allgemein.0200001				
Kindelement	Typ	Anz.	Ref.	Seite
nachrichtenkopf		1		

Kindelemente von <code>nachricht.fam.allgemein.020001</code>				
Kindelement	Typ	Anz.	Ref.	Seite
<code>absender_Empfaenger</code>	<code>Type.GDS.Nachrichtenkopf.Justiz_zu_Extern</code>	1	4.4.35	64
<code>ereignis</code>	<code>String.Latin</code>	1	3.1	
Hier muss noch eine Codeliste erstellt werden.				
grunddaten		1		
<code>xjustizVersion</code>	<code>String.Latin</code>	1	3.1	
verfahrensdaten		1		
<code>verfahrensnummer</code>	<code>String.Latin</code>	0..1	3.1	
<code>instanzdaten</code>	<code>Type.FAM.Instanzdaten</code>	1..n	5.1.1	103
<code>beteiligung</code>	<code>Type.GDS.Beteiligung</code>	0..n	4.4.11	41
<code>auswahl_Termin</code>		0..n		
<code>terminsdaten</code>	<code>Type.GDS.Terminsdaten</code>	1	4.4.52	81
<code>fortsetzungsterminsdaten</code>	<code>Type.GDS.Fortsetzungsterminsdaten</code>	1	4.4.19	51
fachdaten_Familie_allgemein		1		
<code>fachdaten_Familie_allgemein_Version</code>	<code>String.Latin</code>	1	3.1	
<code>familienname</code>	<code>String.Latin</code>	0..1	3.1	
<code>heiratsdatum</code>	<code>xs:date</code>	0..1		
<code>auswahl_Heiratsort</code>		0..1		
<code>heiratsort_Standesamt</code>	<code>String.Latin</code>	0..1	3.1	
<code>heiratsort_kein_Standesamt</code>	<code>String.Latin</code>	0..1	3.1	
<code>heiratsregister</code>	<code>String.Latin</code>	0..1	3.1	
<code>familienart</code>		0..1		
<code>familienart</code>	<code>Code.FAM.Familienart</code>	0..1	A.1.38	656
<code>beginn_Ehezeit</code>	<code>xs:date</code>	0..1		

Kindelemente von <code>nachricht.fam.allgemein.0200001</code>				
Kindelement	Typ	Anz.	Ref.	Seite
<code>ende_Ehezeit</code>	<code>xs:date</code>	0..1		
<code>auswahl_Zustelldatum</code>		0..1		
<code>zustelldatum_Scheidungsantrag</code>	<code>xs:date</code>	0..1		
<code>zustelldatum_Trennungsantrag</code>	<code>xs:date</code>	0..1		
<code>trennungszeitpunkt</code>	<code>String.Latin</code>	0..1	3.1	
<code>rechtswahl_Scheidungsrecht</code>	<code>Code.GDS.Staaten</code>	0..1	A.1.70	662
<code>scheidungsdatum</code>	<code>xs:date</code>	0..1		
<code>rechtskraft_Entscheidung</code>	<code>xs:date</code>	0..1		

5.3 Codelisten für das Fachmodul Familie

- Code.FAM.Anspruchsart
- Code.FAM.Betragsart
- Code.FAM.Familienart
- Code.FAM.Gegenstandsbezeichnung
- Code.FAM.Rollenbezeichnung
- Code.FAM.Verfahrensart
- Code.FAM.Vermoeigentyp

6 Fachmodul Versorgungsauskunft

6.1 Datentypen

6.1.1 Type.VAG.Beteiligter

Typ: `Type.VAG.Beteiligter`

Abbildung 6.1. Type.VAG.Beteiligter

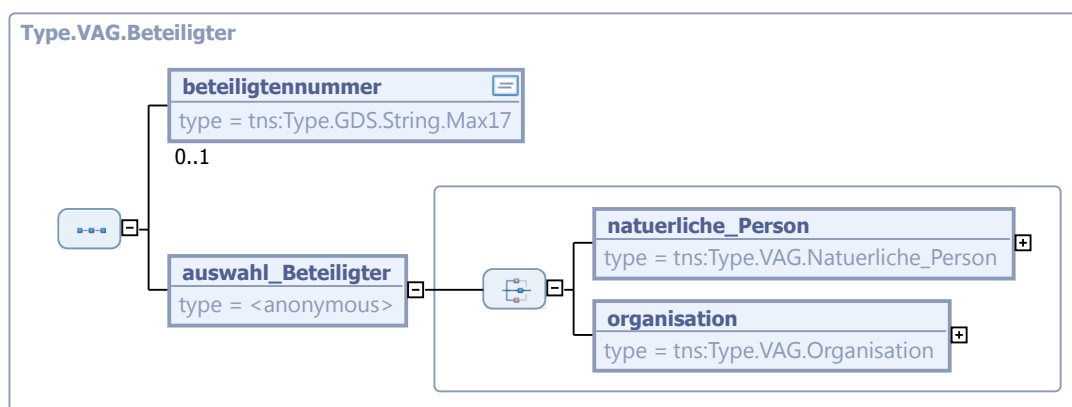

Kindelemente von <code>Type.VAG.Beteiligter</code>				
Kindelement	Typ	Anz.	Ref.	Seite
<code>beteiligtenummer</code>	<code>Type.GDS.String.Max17</code>	0..1	4.4.49	78
<code>auswahl_Beteiligter</code>		1		
<code>natuerliche_Person</code>	<code>Type.VAG.Natuerliche_Person</code>	1	6.1.12	126
<code>organisation</code>	<code>Type.VAG.Organisation</code>	1	6.1.13	127

6.1.2 Type.VAG.Beteiligung

Typ: `Type.VAG.Beteiligung`

Abbildung 6.2. Type.VAG.Beteiligung

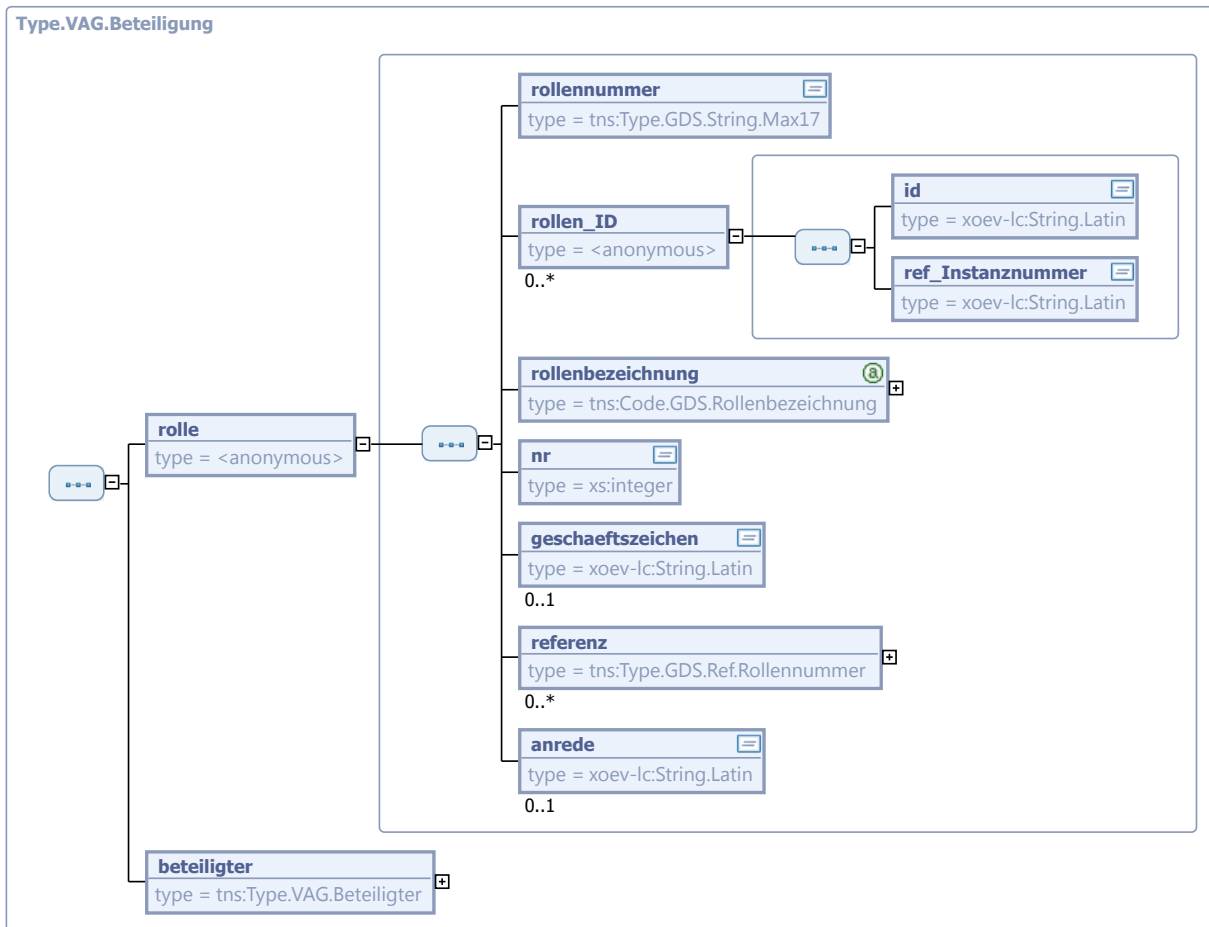

Kindelemente von Type.VAG.Beteiligung				
Kindelement	Typ	Anz.	Ref.	Seite
rolle		1		
Jeder Beteiligte hat in einem erstinstanzlichen Verfahren genau eine Rolle, z.B. Antragssteller, Antragsgegner, Versorgungsträger.				
rollennummer	Type.GDS.String_Max17	1	4.4.49	78
Die Rollennummer wird als eindeutige Kennziffer innerhalb des XML-Dokuments benötigt, um aus anderen Elementen innerhalb des XML-Dokuments heraus auf Beteiligte und Rollen verweisen zu können. Die Rollennummer kann aus einem Datenbank-Schlüssel abgeleitet werden, der dem Beteiligten in der Datenbank eines Gerichts, einer Staatsanwaltschaft oder einer sonstigen Behörde zur eindeutigen Identifizierung zugeordnet ist. Zwingend erforderlich ist dies nicht. Sofern die einzelnen Kommunikationsteilnehmer intern unterschiedliche Datenbank-Schlüssel verwenden, können diese im Element Rollen_ID (siehe unten) abgelegt werden. Die Rollennummer kann dann frei bestimmt werden, solange sie nur innerhalb eines XML-Dokuments eindeutig bleibt.				
rollen_ID		0..n		
id	String.Latin	1	3.1	
Das String-Feld "ID" ist für die Aufnahme des Primärschlüssels der Rolle der referenzierten Instanz gedacht. Auf diese Weise ist es möglich, bei Kommunikation zwischen verschiedenen Instanzen (wobei auch außergerichtliche Teile des Verfahrens als Instanzen zu verstehen sind (z. Bsp. Vorgänge bei				

Kindelemente von Type.VAG.Beteiligung				
Kindelement	Typ	Anz.	Ref.	Seite
	Verwaltungsbehörden oder Polizei)) die Primärschlüssel verschiedenster Anwendungen in verschiedenen Behörden mittels X-Justiz für eine erleichterte automatische Verarbeitung auszutauschen. Die Referenzierung der Instanzdaten ist möglich, für verschiedene Instanzen können verschiedene Rollenbezeichnungen für einen Beteiligten mitgeteilt werden.			
ref_Instanzenummer	String.Latin	1	3.1	
	Dieses Element enthält einen Verweis auf die Instanz, bei der die oben angegebene ID verwendet wird. Verwiesen wird auf das Element Instanznummer.			
rollenbezeichnung	Code.GDS.Rollenbezeichnung	1	A.1.66	661
nr	xs:integer	1		
	Wenn es in einem Verfahren mehrere gleichartige Beteiligte gibt (z. B. mehrere Kläger), sind diese fortlaufend zu nummerieren. Jede Kombination aus Rollenbezeichnung und Nummer (z.B. Kläger 1, Kläger 2, Beklagter 1 usw.) darf pro Verfahren nur einmal vorkommen. Mit XML-Mitteln kann nur die Eindeutigkeit innerhalb des jeweiligen XJustiz-Datensatzes überprüft werden. Für die Überprüfung der verfahrensweiten Eindeutigkeit sind die jeweiligen Kommunikationsteilnehmer verantwortlich.			
geschaftszeichen	String.Latin	0..1	3.1	
	Bei der Anfrage vom Familiengericht wird die Versicherungsnummer im Element Aktenzeichen_Empfänger im Nachrichtenkopf eingetragen. Das Element Type.VAG.Beteiligung_Versorgungsauskunft / Rolle / Geschäftszeichen kann leer bleiben.			
referenz	Type.GDS.Ref.Rollennummer	0..n	4.4.47	77
	Hier kann ein Bezug zu einer anderen Rolle angegeben werden. Einige Rollen haben einen Bezug zu einer anderen Beteiligung. Typisches Beispiel sind Rechtsanwälte. Diese handeln in aller Regel als Prozessbevollmächtigte für einen anderen Beteiligten. Im vorliegenden Feld wird dann vermerkt, für welchen Beteiligten (ggf. auch in welcher Rolle) der Rechtsanwalt handelt. Für jede Rolle, auf die verwiesen wird, muss ein entsprechendes Element "Beteiligung/Rolle" vorhanden sein. Verwiesen wird auf die Rollennummer.			
anrede	String.Latin	0..1	3.1	
	Hier können Anredeformen übermittelt werden, die in einem Fachverfahren für den Beteiligten in der betreffenden Rolle gespeichert sind, z.B. "Herrn Rechtsanwalt" oder "Frau Notarin".			
beteiligter	Type.VAG.Beteiligter	1	6.1.1	109
	Ein Beteiligter kann eine NatürlichePerson oder eine Organisation sein.			

6.1.3 Type.VAG.Fachdaten.Auskunft

Typ: **Type.VAG.Fachdaten.Auskunft**

Abbildung 6.3. Type.VAG.Fachdaten.Auskunft

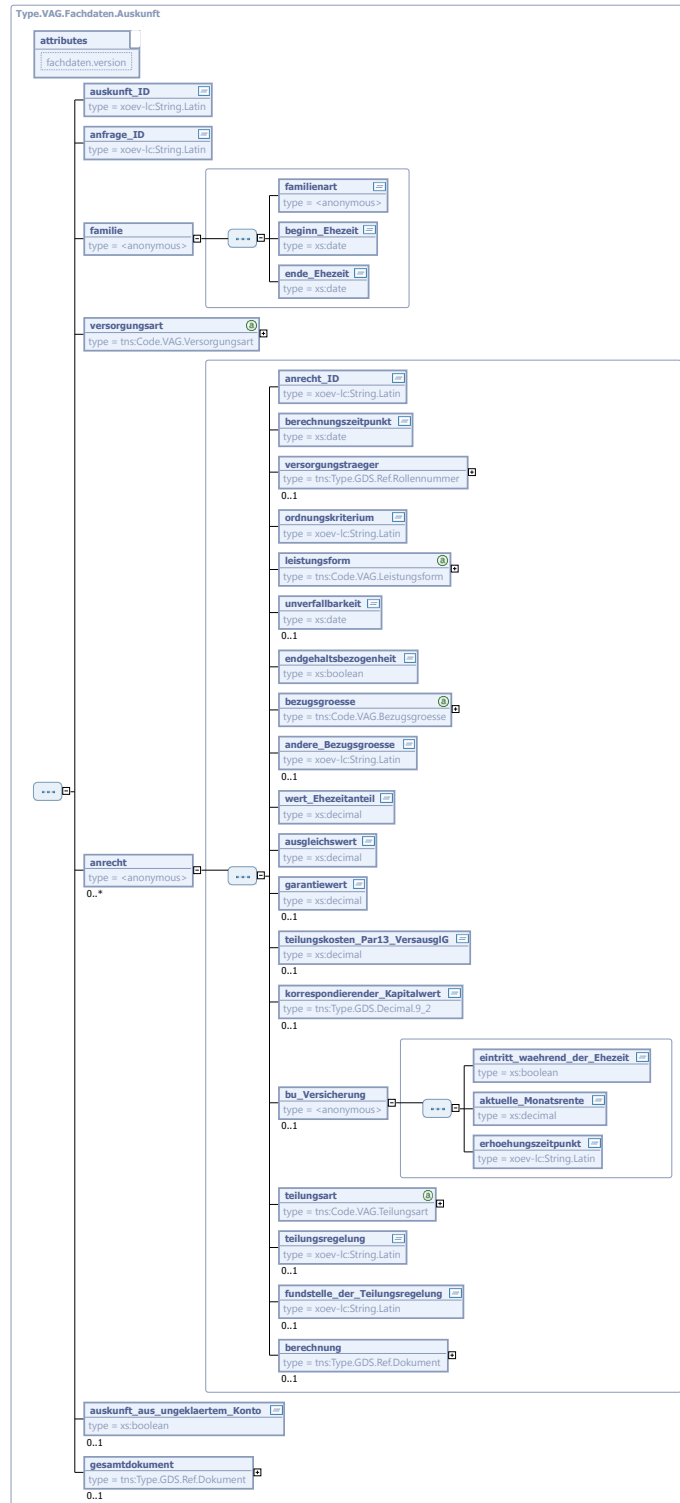

Kindelemente von Type.VAG.Fachdaten.Auskunft				
Kindelement	Typ	Anz.	Ref.	Seite
fachdaten.version	String.Latin	1	3.1	
auskunft_ID	String.Latin	1	3.1	
Die Auskunft_ID ist das Zuordnungsmerkmal der Auskunft beim Versorgungsträger. Diese ist vom Gericht bei allen Folgenachrichten mitzuteilen.				
anfrage_ID	String.Latin	1	3.1	
Referenz auf das Auskunftsersuchen des Gerichts (siehe Element Anfrage_ID des Typs Type.VAG.Fachdaten.Auskunftsersuchen).				
familie		1		
familienart	Familienart	1		
beginn_Ehezeit	xs:date	1		
ende_Ehezeit	xs:date	1		
versorgungsart	Code.VAG.Versorgungsart	1	A.1.205	689
anrecht		0..n		
Hier sind die Anrechte anzugeben. Ist als Ereignis (WL_Ereignis_Fam_Auskunft) 07 - "keine Anrechte" angegeben, ist dieser Block nicht zu übermitteln.				
anrecht_ID	String.Latin	1	3.1	
Durch die Anrecht_ID wird das auszugleichende Anrecht identifiziert.				
berechnungszeitpunkt	xs:date	1		
Als Berechnungszeitpunkt ist der vom Versorgungsträger festgelegte Stichtag für die Berechnung anzugeben. Dies ist nicht das Datum der Erteilung der Auskunft. Als frühester Berechnungszeitpunkt kann das Ende der Ehezeit angegeben werden.				
versorgungstraeger	Type.GDS.Ref.Rollennummer	0..1	4.4.47	77
In diesem Feld wird der für dieses Anrecht zuständige Versorgungsträger aus den Grunddaten referenziert, falls der Auskunftserteilende nicht der zuständige Versorgungsträger ist (dabei ist davon auszugehen, dass dieser dem Gericht erstmalig mit der Auskunft bekannt wird). Beispiel: Ein Dienstleister oder Dachverband erteilt die Auskunft/Auskünfte für die zuständigen Versorgungsträger.				
ordnungskriterium	String.Latin	1	3.1	
Hier ist das Ordnungskriterium des Versorgungsträgers anzugeben. Im Falle der Rentenversicherung soll die Versicherungsnummer angegeben werden. (z.B. 69010160H519) Ist das Ordnungskriterium nicht bekannt, wird das Element ohne Inhalt übermittelt.				
leistungsform	Code.VAG.Lleistungsform	1	A.1.201	688
unverfallbarkeit	xs:date	0..1		
Zeitpunkt, bis zu dem das Arbeits-/Versicherungsverhältnis fortbestehen muss, damit Unverfallbarkeit eintritt null = Unverfallbarkeit ist bereits eingetreten [noch verfallbare Rechte müssen NICHT betragsmäßig mitgeteilt werden; Teilweise verfallbare Rechte sind Sonderfälle und außerhalb des Datensatzes mitzuteilen (Papier!)]				
endgehaltsbezogenheit	xs:boolean	1		
Versorgung ist endgehaltsbezogen? (Z.B. Beamtenversorgung)				

Kindelemente von Type.VAG.Fachdaten.Auskunft				
Kindelement	Typ	Anz.	Ref.	Seite
bezugsgroesse	Code.VAG.Bezugsgroesse	1	A.1.191	686
Die Bezugsgröße spezifiziert den Ehezeitanteil und Ausgleichswert.				
andere_Bezugsgroesse	String.Latin	0..1	3.1	
wenn in Bezugsgröße "andere" gewählt				
wert_Ehezeitanteil	xs:decimal	1		
Entgeltpunkte auf 4 Nachkommastellen, Geldbeträge auf zwei Nachstellen.				
ausgleichswert	xs:decimal	1		
[übermittelt wird der "Nettowert", also der verbleibende Wert nach Abzug der Teilungskosten]				
garantiewert	xs:decimal	0..1		
[nur bei fondsgebundenen Versicherungen]				
teilungskosten_Par13_VersausglG	xs:decimal	0..1		
Betrag in Euro. [gefragt ist nach dem Gesamtbetrag für beide Ehegatten. Anzugeben ist ein einmaliger Kapitalabzug, sonst Leereingabe im Datensatz; die Details ergeben sich aus dem Text der Auskunft]				
korrespondierender_Kapitalwert	Type.GDS.Decimal.9_2	0..1	4.4.15	45
Betrag in Euro				
bu_Versicherung		0..1		
eintritt_waehrend_der_Ehezeit	xs:boolean	1		
Ist der Versorgungsfall während der Ehezeit eingetreten?				
aktuelle_Monatsrente	xs:decimal	1		
aktuelle Höhe einer (bei Jahresleistung ggf. umzurechnenden) Monatsrente in Euro				
erhoehungszeitpunkt	String.Latin	1	3.1	
Nächster Erhöhungszeitpunkt der Monatsrente				
teilungsart	Code.VAG.Teilungsart	1	A.1.203	689
Art der Teilung				
teilungsregelung	String.Latin	0..1	3.1	
Grundlage der internen Teilung [Kurzbezeichnung in Textform wie z.B. "Satzung", "Satzung vom 23.12.2008" oder "Tarif 3122"; kann vom Versorgungsträger frei eingegeben werden]				
fundstelle_der_Teilungsregelung	String.Latin	0..1	3.1	
Fundstelle der Satzung oder des Versicherungstarifes, z.B. Link auf eine Veröffentlichung im Internet oder Aktenzeichen eines Verfahrens beim gleichen Gericht, zu dem der Text bereits übermittelt worden ist				
berechnung	Type.GDS.Ref.Dokument	0..1	4.4.45	76
Die ausführliche Berechnung ist als PDF-A-Datei beizufügen. Hier wird auf ein Dokument in den Sendungsdaten über die Dokument_ID dieses Dokuments Bezug genommen. Das referierte Dokument stammt aus der XDOMEA Beschreibung. Mehrere Anrechte können gemeinsam in einem Dokument berechnet werden. Wenn das Ereignis im Nachrichtenkopf den Wert "Anrechte, Auskunft elektronisch" hat, muss mindestens ein Dokument angegeben werden.				
auskunft_aus_ungeklaertem_Konto	xs:boolean	0..1		
Dieses Feld soll den Wert "true" haben, wenn es sich um eine Auskunft aus einem unklärten Versicherungskonto handelt (ausschließlichl. als Reaktion auf eine entsprechende Kurznachricht vom Gericht).				
gesamtdokument	Type.GDS.Ref.Dokument	0..1	4.4.45	76

Kindelemente von Type.VAG.Fachdaten.Auskunft				
Kindelement	Typ	Anz.	Ref.	Seite
Der Versorgungsträger kann alle Anrechte in einem Dokument zusammenfassen. Dieses ist hier zu referenzieren. Sofern Anrechte ausschließlich außerhalb der Ehezeit liegen, die in einem gemeinsamen Dokument dargestellt werden, wird dieses Dokument auch hier referenziert.				

6.1.4 Type.VAG.Fachdaten.Auskunftersuchen

Typ: **Type.VAG.Fachdaten.Auskunftersuchen**

Abbildung 6.4. Type.VAG.Fachdaten.Auskunftersuchen

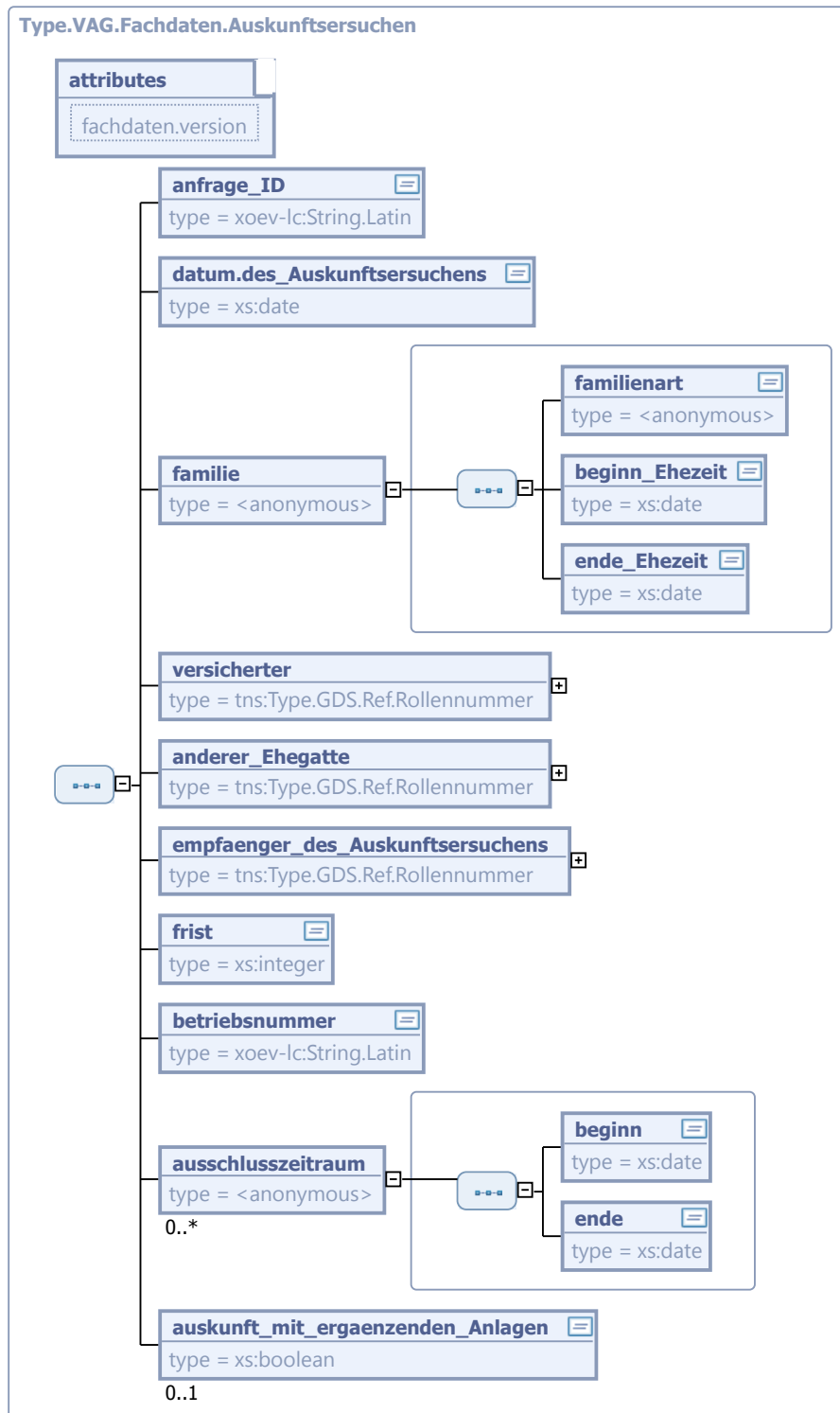

Kindelemente von <code>Type.VAG.Fachdaten.Auskunftersuchen</code>				
Kindelement	Typ	Anz.	Ref.	Seite
fachdaten.version	<code>String.Latin</code>	1	3.1	
anfrage_ID	<code>String.Latin</code>	1	3.1	
Die Anfrage-ID ist die Grundlage zur Identifikation des Vorgangs. Sie wird durch das Gericht gebildet und ist in allen Nachrichten zum gleichen Vorgang zu verwenden.				
datum.des_Auskunftersuchens	<code>xs:date</code>	1		
Das Datum wird vom Gericht erstellt.				
familie		1		
familienart	<code>Familienart</code>	1		
beginn_Ehezeit	<code>xs:date</code>	1		
In diesem Feld wird der Beginn der Ehezeit mitgeteilt.				
ende_Ehezeit	<code>xs:date</code>	1		
In diesem Feld wird das Ende der Ehezeit mitgeteilt.				
versicherter	<code>Type.GDS.Ref.Rollennummer</code>	1	4.4.47	77
Referenz auf den Beteiligten im Grunddatensatz, für den die Auskunft benötigt wird				
anderer_Ehegatte	<code>Type.GDS.Ref.Rollennummer</code>	1	4.4.47	77
Referenz auf den anderen Ehegatten				
empfaenger_des_Auskunftersuchens	<code>Type.GDS.Ref.Rollennummer</code>	1	4.4.47	77
Referenz auf den Beteiligten im Grunddatensatz, an den das Auskunftersuchen übermittelt wird (Versorgungsträger, Arbeitgeber)				
frist	<code>xs:integer</code>	1		
In diesem Feld ist die Anzahl der Wochen als Frist für die Erteilung der Auskunft anzugeben.				
betriebsnummer	<code>String.Latin</code>	1	3.1	
Bei der Betriebsnummer (BBNR) handelt es sich um eine achtstellige numerische Kennzahl, die zentral durch die Bundesagentur für Arbeit vergeben wird. Sofern für ein Gericht mehrere Betriebsnummern existieren, ist hier die BBNR für das Gericht und nicht der Personalstelle anzugeben.				
ausschlusszeitraum		0..n		
Hier werden Zeiträume während der Ehe angegeben, die bei der Berechnung des Ehezeitanteils nicht berücksichtigt werden sollen.				
beginn	<code>xs:date</code>	1		
ende	<code>xs:date</code>	1		
auskunft_mit_ergaenzenden_Anlagen	<code>xs:boolean</code>	0..1		
false = Kurzauskunft (Standardfall); true = Auskunft mit allen Berechnungsanlagen				

6.1.5 Type.VAG.Fachdaten.Empfangsbestaetigung

Typ: `Type.VAG.Fachdaten.Empfangsbestaetigung`

Abbildung 6.5. Type.VAG.Fachdaten.Empfangsbestaetigung

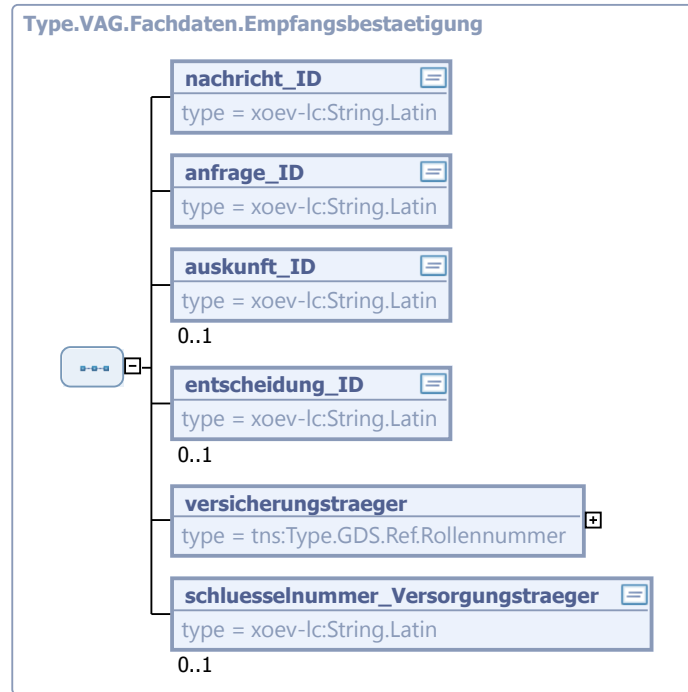

Kindelemente von Type.VAG.Fachdaten.Empfangsbestaetigung				
Kindelement	Typ	Anz.	Ref.	Seite
nachricht_ID	String.Latin	1	3.1	
anfrage_ID	String.Latin	1	3.1	
Referenz auf Auskunftersuchen des Gerichts				
auskunft_ID	String.Latin	0..1	3.1	
Die Empfangsbestätigung zur Entscheidung muss auch die Auskunft_ID enthalten, weil die Entscheidung_ID bei verschiedenen Versorgungsträgern gleich sein kann (eine Entscheidung wird an mehrere Versorgungsträger übermittelt).				
entscheidung_ID	String.Latin	0..1	3.1	
Dies ist in der Regel die ID der gerichtlichen Entscheidung im Fachsystem des Gerichts. Da diese Entscheidung mit derselben Entscheidungs-ID an verschiedene Versorgungsträger übersandt wird, muss die Empfangsbestätigung zur Entscheidung die Auskunfts-ID enthalten.				
versicherungstraeger	Type.GDS.Ref.Rollennummer	1	4.4.47	77
Referenz auf den tatsächlich zuständigen Versorgungsträger im Grunddatensatz. (Bei Empfangsbestätigung der Kontoführer, der die Antwort schickt; beim Prüffall derjenige, der prüft.)				
schluesselnummer_Versorgungstraeger	String.Latin	0..1	3.1	

6.1.6 Type.VAG.Fachdaten.Fehler

Typ: Type.VAG.Fachdaten.Fehler

Abbildung 6.6. Type.VAG.Fachdaten.Fehler

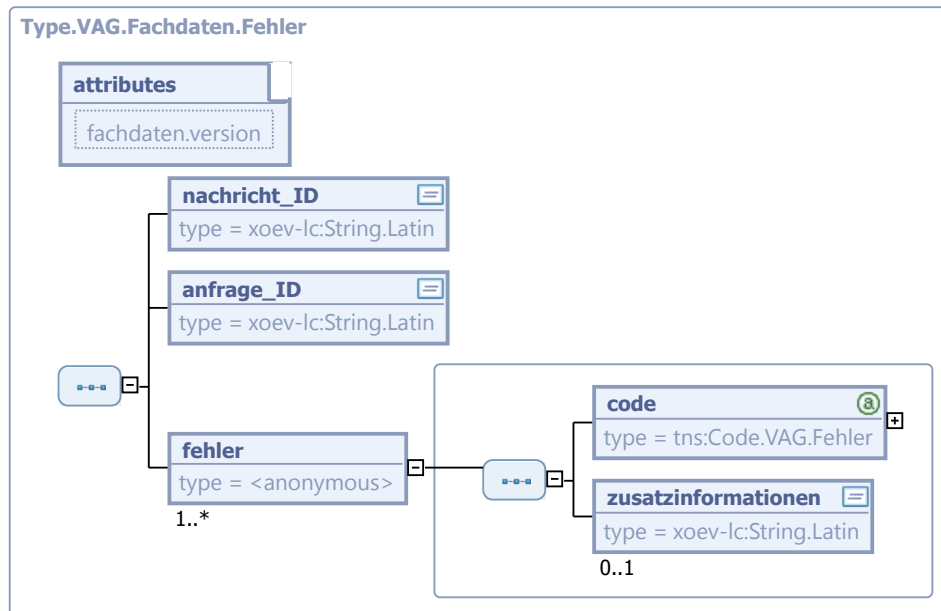

Kindelemente von Type.VAG.Fachdaten.Fehler				
Kindelement	Typ	Anz.	Ref.	Seite
<i>fachdaten.version</i>	String.Latin	1	3.1	
nachricht_ID	String.Latin	1	3.1	
anfrage_ID	String.Latin	1	3.1	
Referenz auf Auskunftersuchen des Gerichts				
fehler		1..n		
code	Code.VAG.Fehler	1	A.1.200	688
Hier kann ein Fehlercode übergeben werden. (Hierfür kann nicht das Ereignis im Nachrichtenkopf verwendet werden, weil eine Fehlernachricht mehrere Fehlermeldungen enthalten kann.) Der Text zu jeweiligen Fehlercode findet sich als Dokumentation mit in der Codeliste.				
zusatzinformationen	String.Latin	0..1	3.1	
Dies kann zum Beispiel bei einem Validierungsfehler die Meldung vom Parser sein oder bei dem Fehler "Sonstiges" die Fehlerbeschreibung.				

6.1.7 Type.VAG.Fachdaten.Gerichtliche_Entscheidung

Typ: Type.VAG.Fachdaten.Gerichtliche_Entscheidung

Abbildung 6.7. Type.VAG.Fachdaten.Gerichtliche_Entscheidung

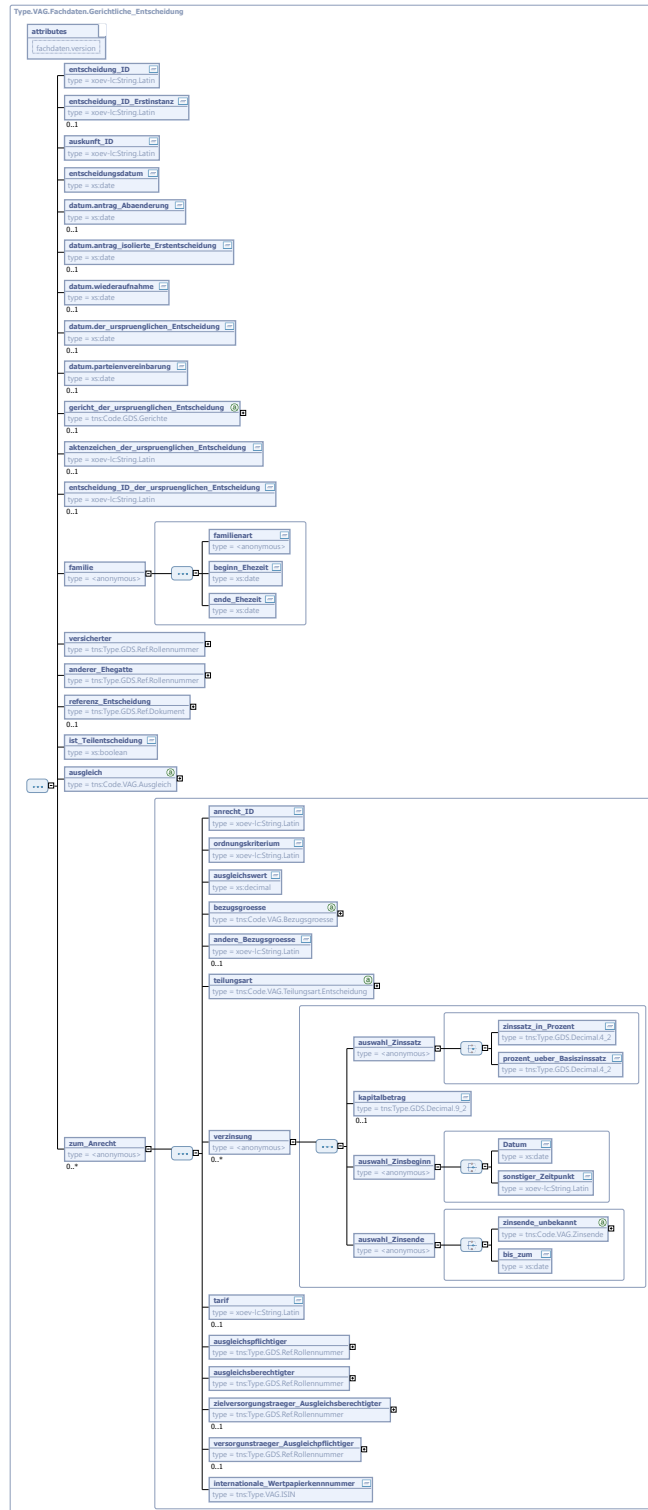

Kindelemente von Type.VAG.Fachdaten.Gerichtliche_Entscheidung				
Kindelement	Typ	Anz.	Ref.	Seite
fachdaten.version	String.Latin	1	3.1	
entscheidung_ID	String.Latin	1	3.1	
Dies ist in der Regel die ID der gerichtlichen Entscheidung im Fachsystem des Gerichts. Die Rechtskraftmitteilung verweist auf diese Entscheidung_ID. Da eine Entscheidung mit derselben Entscheidung_ID an verschiedene Versorgungsträger übersandt wird, muss die Empfangsbestätigung zur Entscheidung die Auskunft_ID enthalten.				
entscheidung_ID_Erstinstanz	String.Latin	0..1	3.1	
Dies ist in der Regel die ID der gerichtlichen Entscheidung im Fachsystem des Gerichts. Da diese Entscheidung mit derselben Entscheidung_ID an verschiedene Versorgungsträger übersandt wird, muss die Empfangsbestätigung zur Entscheidung die Auskunft_ID enthalten.				
auskunft_ID	String.Latin	1	3.1	
Referenz auf die Auskunft des Versorgungsträgers. Muss angegeben werden, da die Empfangsbestätigung diese mit zurücksendet (vgl. auch Kommentar zur Entscheidung_ID). Wenn von dem Versorgungsträger, der Empfänger der Nachricht ist, keine Auskunft zu der betreffenden Person erteilt wurde, muss das Gericht eine Auskunft_ID zur Unterscheidung generieren.				
entscheidungsdatum	xs:date	1		
datum.antrag_Abaenderung	xs:date	0..1		
Nur bei Abänderungsentscheidung. [Von der gesetzliche Rentenversicherung wegen §§ 76, 187 SGB VI gefordert.]				
datum.antrag_isolierte_Erstentscheidung	xs:date	0..1		
Nur bei isolierter Erstentscheidung [Von der gesetzliche Rentenversicherung wegen §§ 76, 187 SGB VI gefordert.]				
datum.wiederaufnahme	xs:date	0..1		
Nur bei Entscheidung nach Wiederaufnahme des Verfahrens [Von der gesetzliche Rentenversicherung wegen §§ 76, 187 SGB VI gefordert.]				
datum.der_urspruenglichen_Entscheidung	xs:date	0..1		
Urspruenglich bedeutet abgeändert (bei rechtskräftigen oder auch nicht rechtskräftigen Entscheidungen) oder berichtigt				
datum.parteienvereinbarung	xs:date	0..1		
gericht_der_urspruenglichen_Entscheidung	xs:Gerichte	0..1	A.1.57	659
Urspruenglich bedeutet abgeändert (bei rechtskräftigen oder auch nicht rechtskräftigen Entscheidungen) oder berichtigt. Hier ist die Gerichtskennzahl anzugeben.				
aktenzeichen_der_urspruenglichen_Entscheidung	String.Latin	0..1	3.1	
Urspruenglich bedeutet abgeändert (bei rechtskräftigen oder auch nicht rechtskräftigen Entscheidungen) oder berichtigt.				
entscheidung_ID_der_urspruenglichen_Entscheidung	String.Latin	0..1	3.1	
Urspruenglich bedeutet abgeändert (bei rechtskräftigen oder auch nicht rechtskräftigen Entscheidungen) oder berichtigt.				
familie		1		
familienart	Familienart	1		
Ehepaar oder Lebenspartner				
beginn_Ehezeit	xs:date	1		

Kindelemente von <code>Type.VAG.Fachdaten.Gerichtliche_Entscheidung</code>				
Kindelement	Typ	Anz.	Ref.	Seite
ende_Ehezeit	<code>xs:date</code>	1		
versicherter	<code>Type.GDS.Ref.Rollnummer</code>	1	4.4.47	77
Referenz auf den Beteiligten im Grunddatensatz, für den die Auskunft benötigt wird				
anderer_Ehegatte	<code>Type.GDS.Ref.Rollnummer</code>	1	4.4.47	77
Referenz auf den anderen Ehegatten				
referenz_Entscheidung	<code>Type.GDS.Ref.Dokument</code>	0..1	4.4.45	76
Hier wird auf ein Dokument in den Sendungsdaten über die <code>Dokument_ID</code> dieses Dokuments Bezug genommen. Das referierte Dokument stammt aus der XDOMEA Beschreibung. Ausfertigung der kompletten Entscheidung wird als PDF-A-Datei mitgeschickt.				
ist_Teilentscheidung	<code>xs:boolean</code>	1		
Wird grundsätzlich mit <code>false</code> beschickt. Derzeit erfolgt keine technische Umsetzung in den Fachverfahren.				
ausgleich	<code>Code.VAG.Ausgleich</code>	1	A.1.190	686
zum_Anrecht		0..n		
anrecht_ID	<code>String.Latin</code>	1	3.1	
Referenz auf das Anrecht, das ausgeglichen wird. Diese muss immer übermittelt werden, da die Rechtskraft unter Bezug auf diese Anrechts-ID mitgeteilt wird. Dabei kann es sein, dass das betreffende Anrecht nicht von demselben Versorgungsträger übermittelt wurde, der Empfänger dieses Entscheidungsdatensatzes ist. Der Versorgungsträger muss also ggf. intern zusätzlich zur Anrechts-ID auch den jeweiligen Versorgungsträger mit abspeichern, da sonst die Anrechts-ID evtl. nicht eindeutig ist. Ggf. kann der Versorgungsträger auch an der Teilungsart die eigenen von fremden Anrechten unterscheiden.				
ordnungskriterium	<code>String.Latin</code>	1	3.1	
Hier ist das Ordnungskriterium des Versorgungsträgers anzugeben. Im Falle der Rentenversicherung soll die Versicherungsnummer angegeben werden. (z.B. 69010160H519) Ist das Ordnungskriterium nicht bekannt, wird das Element ohne Inhalt übermittelt.				
ausgleichswert	<code>xs:decimal</code>	1		
In diesem Feld ist der auszugleichende Wert in Abhängigkeit von der Bezugsgröße vorzugeben.				
bezugsgroesse	<code>Code.VAG.Bezugsgroesse</code>	1	A.1.191	686
siehe "Anrechte"				
andere_Bezugsgroesse	<code>String.Latin</code>	0..1	3.1	
Für Sonstiges				
teilungsart	<code>Code.VAG.Teilungsart.Entscheidung</code>	1	A.1.204	689
verzinsung		0..n		
auswahl_Zinssatz		1		
Zinssatz				
zinssatz_in_Prozent	<code>Type.GDS.Decimal.4_2</code>	1	4.4.14	45
Zinssatz in %				
prozent_ueber_Basiszinssatz	<code>Type.GDS.Decimal.4_2</code>	1	4.4.14	45
% über Basiszinssatz				

Kindelemente von Type.VAG.Fachdaten.Gerichtliche_Entscheidung				
Kindelement	Typ	Anz.	Ref.	Seite
kapitalbetrag	Type.GDS.Decimal.9_2	0..1	4.4.15	45
Hier wird ein Betrag für die Zinsberechnung eingegeben, wenn dieser abweichend vom Ausgleichsbetrag ist.				
auswahl_Zinsbeginn		1		
Zinsbeginn				
Datum	xs:date	1		
sonstiger_Zeitpunkt	String.Latin	1	3.1	
auswahl_Zinsende		1		
Zinsende				
zinsende_unbekannt	Code.VAG.Zinsende	1	A.1.206	689
Das Datum des Zinsendes steht zum Zeitpunkt der Entscheidung noch nicht fest.				
bis_zum	xs:date	1		
tarif	String.Latin	0..1	3.1	
Bezeichnung des Tarifes etc. des Zielversorgungsträgers				
ausgleichspflichtiger	Type.GDS.Ref.Rollennummer	1	4.4.47	77
Referenz auf die Beteiligtendaten des Ausgleichspflichtigen				
ausgleichsberechtigter	Type.GDS.Ref.Rollennummer	1	4.4.47	77
Referenz auf die Beteiligtendaten des Ausgleichsberechtigten				
zielversorgungstraeger_Ausgleichsberechtigter	Type.GDS.Ref.Rollennummer	0..1	4.4.47	77
Referenz auf die Beteiligtendaten des Versorgungsträgers des Ausgleichsberechtigten bei externer Teilung.				
versorgungstraeger_Ausgleichspflichtiger	Type.GDS.Ref.Rollennummer	0..1	4.4.47	77
Referenz auf die Beteiligtendaten des Versorgungsträgers des Ausgleichspflichtigen bei externer Teilung.				
internationale_Wertpapierkennnummer	Type.VAG.ISIN	1	6.1.11	126

6.1.8 Type.VAG.Fachdaten.Kurzmitteilung

Typ: Type.VAG.Fachdaten.Kurzmitteilung

Abbildung 6.8. Type.VAG.Fachdaten.Kurzmitteilung

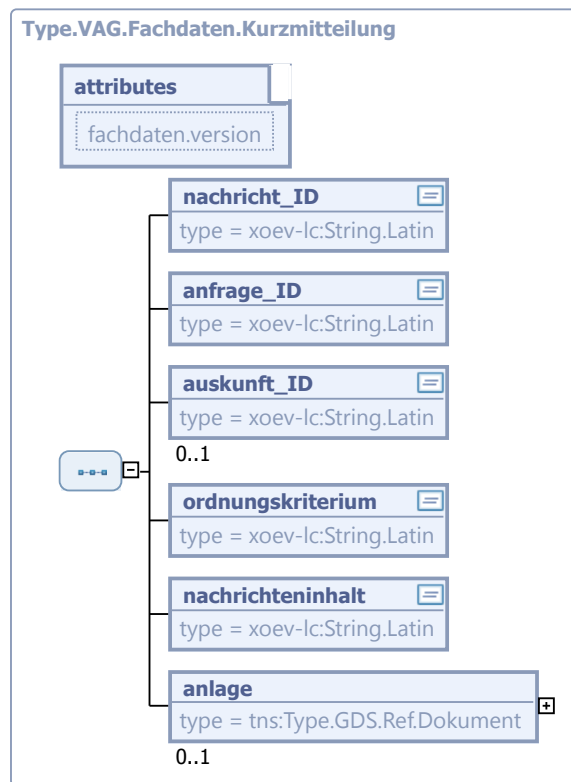

Kindelemente von Type.VAG.Fachdaten.Kurzmitteilung				
Kindelement	Typ	Anz.	Ref.	Seite
<i>fachdaten.version</i>	String.Latin	1	3.1	
nachricht_ID	String.Latin	1	3.1	
anfrage_ID	String.Latin	1	3.1	
Referenz auf Auskunftersuchen des Gerichts				
auskunft_ID	String.Latin	0..1	3.1	
Referenz auf Auskunft des Versorgungsträgers				
ordnungskriterium	String.Latin	1	3.1	
Hier ist das Ordnungskriterium des Versorgungsträgers anzugeben. Im Falle der Rentenversicherung soll die Versicherungsnummer angegeben werden. (z.B. 69010160H519) Ist das Ordnungskriterium nicht bekannt, wird das Element ohne Inhalt übermittelt.				
nachrichteninhalt	String.Latin	1	3.1	
Ggf. Inhalt der Nachricht, soweit dies nicht aus dem Nachrichtentyp eindeutig erkennbar ist				
anlage	Type.GDS.Ref.Dokument	0..1	4.4.45	76
Hier kann ein Verweis auf ein der EGVP-Nachricht beigefügtes und in den Sendungsdaten /XDomea näher beschriebenes PDF-Dokument angegeben werden.				

6.1.9 Type.VAG.Fachdaten.Rechtskraftmitteilung

Typ: Type.VAG.Fachdaten.Rechtskraftmitteilung

Abbildung 6.9. Type.VAG.Fachdaten.Rechtskraftmitteilung

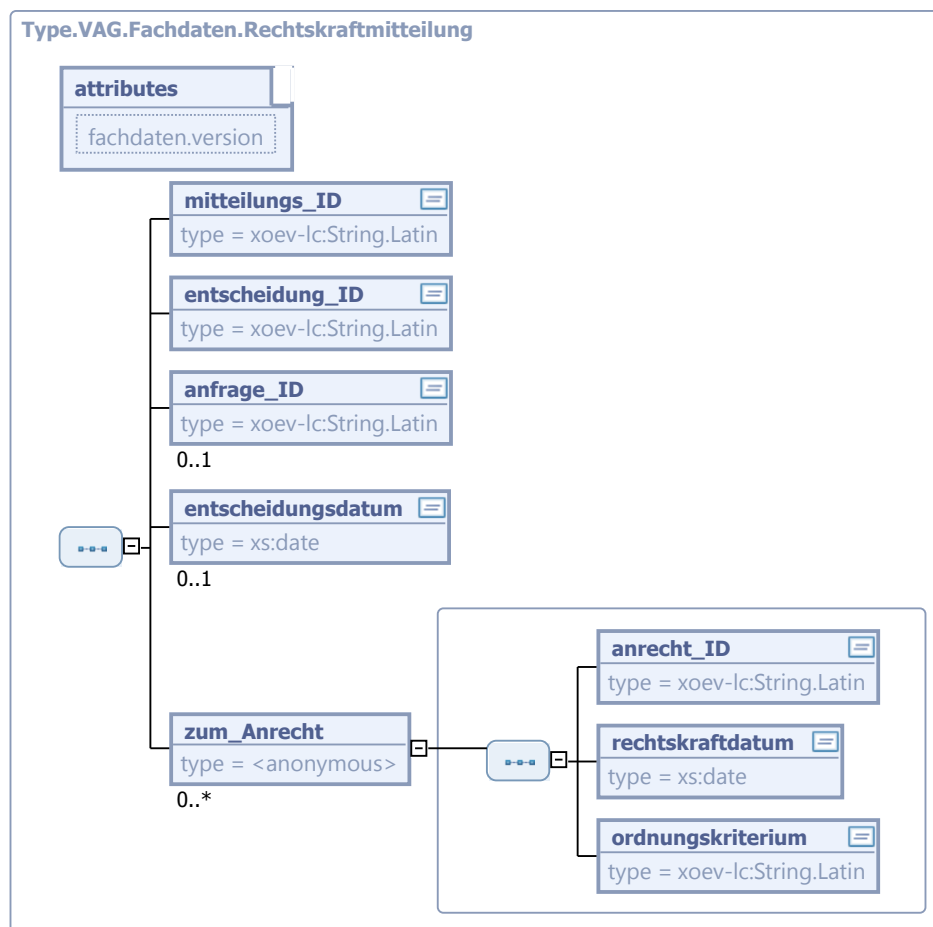

Kindelemente von Type.VAG.Fachdaten.Rechtskraftmitteilung				
Kindelement	Typ	Anz.	Ref.	Seite
fachdaten.version	String.Latin	1	3.1	
mitteilungs_ID	String.Latin	1	3.1	
entscheidung_ID	String.Latin	1	3.1	
Referenz auf Entscheidung des Gerichts				
anfrage_ID	String.Latin	0..1	3.1	
Referenz auf Anfrage des Gerichts				
entscheidungsdatum	xs:date	0..1		
Entscheidungsdatum ist das Datum der Entscheidung.				
zum_Anrecht		0..n		
Anrechtsbezogene Daten.				
anrecht_ID	String.Latin	1	3.1	
Referenz auf das Anrecht, das ausgeglichen wird. Dies ist grundsätzlich die Anrechte_ID aus der Auskunft des Versorgungsträgers. Sofern eine Entscheidung ohne vorherige Auskunft erteilt wurde, ist die vom Gericht in der Entscheidung vergebene Anrechte_ID einzutragen.				

Kindelemente von <code>Type.VAG.Fachdaten.Rechtskraftmitteilung</code>				
Kindelement	Typ	Anz.	Ref.	Seite
rechtskraftdatum	<code>xs:date</code>	1		
Rechtskraftdatum ist das Datum der Rechtskraft.				
ordnungskriterium	<code>String.Latin</code>	1	3.1	
Hier ist das Ordnungskriterium des Versorgungsträgers anzugeben. Im Falle der Rentenversicherung soll die Versicherungsnummer angegeben werden. (z.B. 69010160H519) Ist das Ordnungskriterium nicht bekannt, wird das Element ohne Inhalt übermittelt.				

6.1.10 `Type.VAG.Instanzen`

Typ: `Type.VAG.Instanzen`

Abbildung 6.10. `Type.VAG.Instanzen`

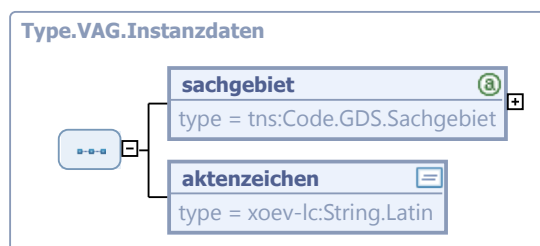

Kindelemente von <code>Type.VAG.Instanzen</code>				
Kindelement	Typ	Anz.	Ref.	Seite
sachgebiet	<code>Code.GDS.Sachgebiet</code>	1	A.1.67	661
aktenzeichen	<code>String.Latin</code>	1	3.1	
Das Aktenzeichen des Gerichts kann u. U. länger als 16 Stellen sein. Die Fachverfahren der DRV unterstützen nur 16 Stellen. In solchen Fällen wird das Aktenzeichen in den Fachverfahren der DRV rechtsbündig abgeschnitten und ggf. verkürzt an die Familiengerichte übermittelt.				

6.1.11 `Type.VAG.ISIN`

Typ: `Type.VAG.ISIN`

Dieser Typ ist eine Einschränkung des Basistyps `String.Latin` (siehe [3.1](#)).

6.1.12 `Type.VAG.Natuerliche_Person`

Typ: `Type.VAG.Natuerliche_Person`

Abbildung 6.11. Type.VAG.Natuerliche_Person

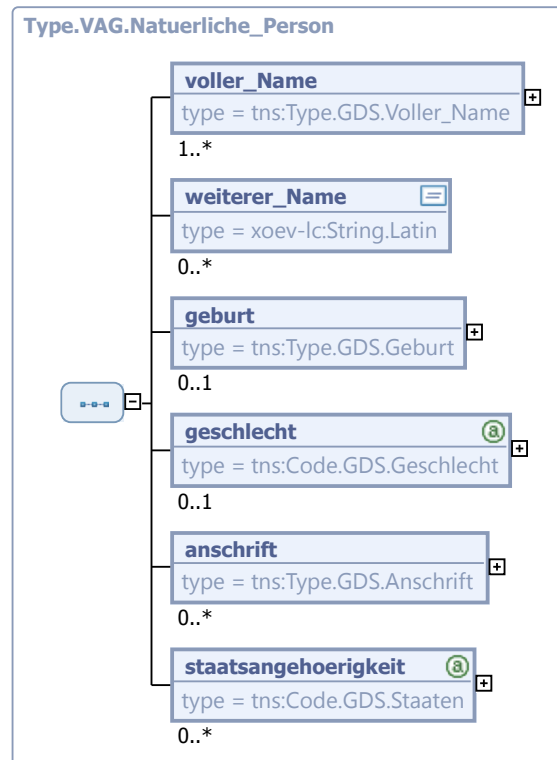

Kindelemente von Type.VAG.Natuerliche_Person				
Kindelement	Typ	Anz.	Ref.	Seite
voller_Name	Type.GDS.Voller_Name	1..n	4.2.1	17
weiterer_Name	String.Latin	0..n	3.1	
z.B. Ordens-, Künstler- oder Aliasname. Wenn für einen Beteiligten nicht nur weitere Namen, sondern vollständige Alias-Identitäten (mit abweichenden Geburtsdaten, Staatsangehörigkeiten usw.) übermittelt werden sollen, muss für jede Alias-Identität ein eigenes Element Beteiligung angelegt werden, mit der Rolle "Alias-Identität" und einem Verweis auf die Rollnummer des zugehörigen Beteiligten.				
geburt	Type.GDS.Geburt	0..1	4.4.20	51
geschlecht	Code.GDS.Geschlecht	0..1	A.1.58	660
anschrift	Type.GDS.Anschrift	0..n	4.1.1	15
Auch Postfach-Anschriften fallen unter den Type.GDS.Anschrift.				
staatsangehoerigkeit	Code.GDS.Staaten	0..n	A.1.70	662

6.1.13 Type.VAG.Organisation

Typ: Type.VAG.Organisation

Abbildung 6.12. Type.VAG.Organisation

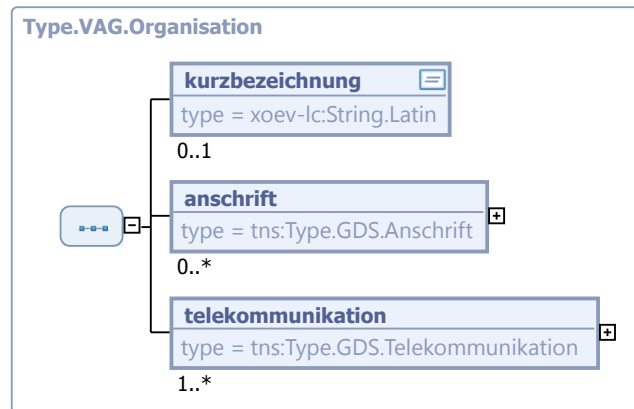

Kindelemente von Type.VAG.Organisation				
Kindelement	Typ	Anz.	Ref.	Seite
kurzbezeichnung	String.Latin	0..1	3.1	
anschrift	Type.GDS.Anschrift	0..n	4.1.1	15
Auch Postfach-Anschriften fallen unter den Type.GDS.Anschrift.				
telekommunikation	Type.GDS.Telekommunikation	1..n	4.4.51	80

6.2 Nachrichten zur Versorgungsauskunft

6.2.1 nachricht.vag.auskunft.0250001

Nachricht: `nachricht.vag.auskunft.0250001`

Abbildung 6.13. `nachricht.vag.auskunft.0250001`

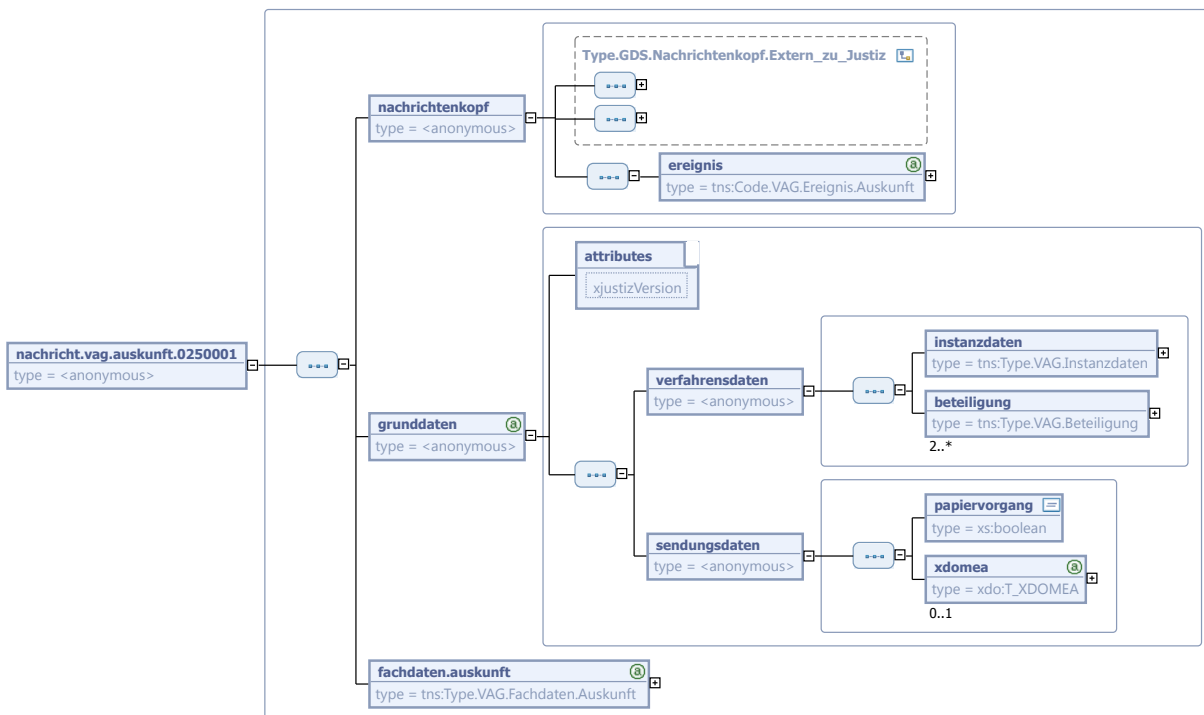

Der Nachrichtenkopf ist eine Erweiterung des Basistyps `Type.GDS.Nachrichtenkopf.Extern_zu_Justiz` (siehe [Abschnitt 4.4.33 auf Seite 62](#)).

Kindelemente von <code>nachricht.vag.auskunft.0250001</code>				
Kindelement	Typ	Anz.	Ref.	Seite
nachrichtenkopf		1		
Bei der Auskunft des Versorgungsträgers ist im Element "Empfänger" im Nachrichtenkopf die Gerichtskennzahl anzugeben. Das Aktenzeichen des Gerichts kann u. U. länger als 16 Stellen sein. Die Fachverfahren der DRV unterstützen nur 16 Stellen. In solchen Fällen wird das Aktenzeichen in den Fachverfahren der DRV rechtsbündig abgeschnitten und ggf. verkürzt an die Familiengerichte übermittelt.				
ereignis	<code>Code.VAG.Ereignis.Auskunft</code>	1	A.1.192	686
Auskunftstyp				
grunddaten		1		
xjustizVersion	<code>String.Latin</code>	1	3.1	
Dieses Attribut wird verwendet, um sicherzustellen, dass jedes Instanzdokument gegen die "richtige" Version des XML-Schemas geprüft wird. Angegeben werden hier alle drei Stellen der Versionsnummer. In der Datei-Bezeichnung sind nur die ersten beiden Stellen aufgeführt, dies ermöglicht es, an einzelnen Dateien Fehlerbereinigungen und dergleichen vorzunehmen, ohne dass die anderen Bestandteile von XJustiz geändert werden müssen.				
verfahrensdaten		1		
instanzdaten	<code>Type.VAG.Instanzdaten</code>	1	6.1.10	126
beteiligung	<code>Type.VAG.Beteiligung</code>	2..n	6.1.2	109

Kindelemente von <code>nachricht.vag.auskunft.0250001</code>				
Kindelement	Typ	Anz.	Ref.	Seite
Übergaben werden der Versicherte und der Versorgungsträger (Empfänger des Auskunftersuchens).				
<code>sendungsdaten</code>		1		
<code>papiervorgang</code>	<code>xs:boolean</code>	1		
Wenn zusätzlich zur elektronischen Nachricht der Aktenausdruck als Papierdokument verschickt wird, ist hier "true" zu übergeben. Anderenfalls ist "false" zu übergeben.				
<code>xdomea</code>	<code>T_XDOMEA</code>	0..1	4.6.1.1	91
Restriktion dieses Typs derzeit aus technischen Gründen (lokale Typen in <code>xdomea_typen_1_0.xsd</code>) nicht möglich.				
<code>fachdaten.auskunft</code>	<code>Type.VAG.Fachdaten.Auskunft</code>	1	6.1.3	111

6.2.2 `nachricht.vag.auskunftersuchen.0250002`

Nachricht: `nachricht.vag.auskunftersuchen.0250002`

Abbildung 6.14. `nachricht.vag.auskunftersuchen.0250002`

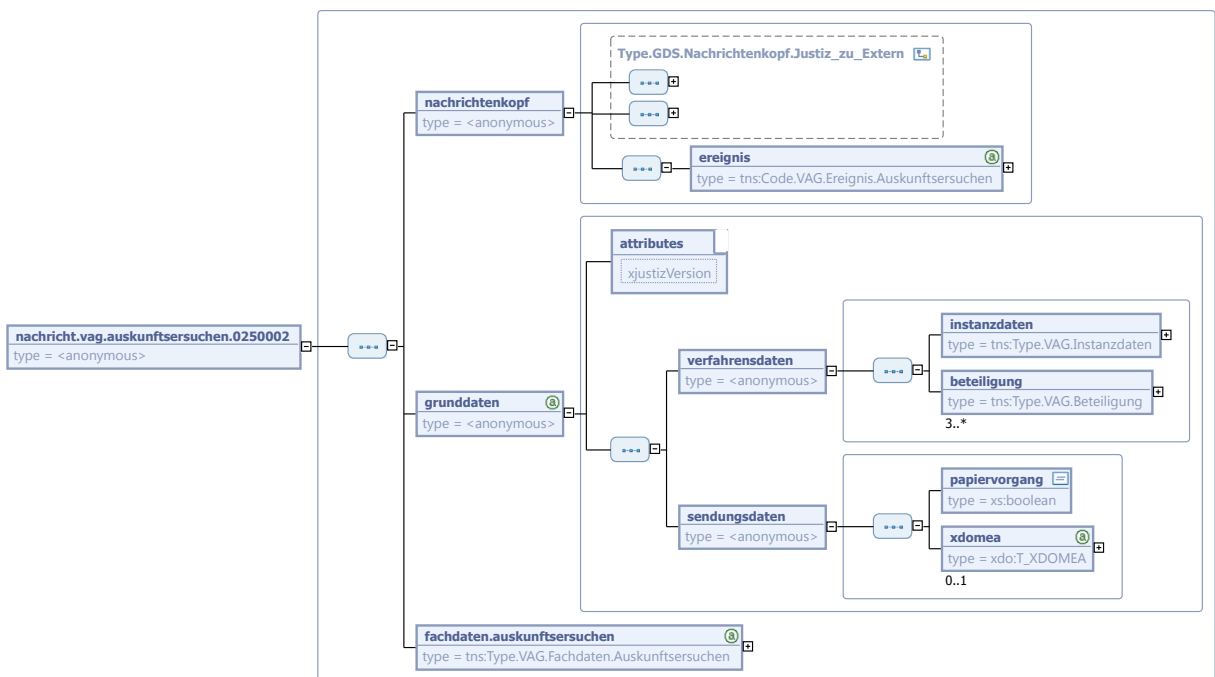

Der Nachrichtenkopf ist eine Erweiterung des Basistyps `Type.GDS.Nachrichtenkopf.Justiz_zu_Extern` (siehe [Abschnitt 4.4.35 auf Seite 64](#)).

Kindelemente von <code>nachricht.vag.auskunftersuchen.0250002</code>				
Kindelement	Typ	Anz.	Ref.	Seite
<code>nachrichtenkopf</code>		1		

Kindelemente von <code>nachricht.vag.auskunftersuchen.0250002</code>				
Kindelement	Typ	Anz.	Ref.	Seite
<p>Bei der Anfrage vom Familiengericht wird das Ordnungskriterium des Versorgungsträgers (z.B. Versicherungsnummer) im Element "Aktenzeichen_Empfänger" im Nachrichtenkopf eingetragen. Die Versicherungsnummer ist bei der DRV immer zwölfstellig ohne Leerzeichen anzugeben. Ist dieses dem Gericht nicht bekannt, kann dieses Feld leer bleiben. Anhand des Ordnungskriteriums wird der Beteiligte beim Versorgungsträger identifiziert. Ist eine Identifikation nicht möglich, wird dem Gericht eine entsprechende Fehlermitteilung übermittelt.</p> <p>Wird das Ordnungskriterium nicht übermittelt, erfolgt beim Versorgungsträger eine Identifikation aufgrund der folgenden Personendaten aus den Grunddaten:</p> <ul style="list-style-type: none"> • Name, • Vorname, • Geburtsdatum (falls vorhanden), • Anschrift 				
ereignis	<code>Code.VAG.Ereignis.Auskunftersuchen</code>	1	A.1.193	686
Erstverfahren/Abänderungsverfahren				
grunddaten		1		
xjustizVersion	<code>String.Latin</code>	1	3.1	
<p>Dieses Attribut wird verwendet, um sicherzustellen, dass jedes Instanzdokument gegen die "richtige" Version des XML-Schemas geprüft wird. Angegeben werden hier alle drei Stellen der Versionsnummer. In der Dateibezeichnung sind nur die ersten beiden Stellen aufgeführt, dies ermöglicht es, an einzelnen Dateien Fehlerbereinigungen und dergleichen vorzunehmen, ohne dass die anderen Bestandteile von XJustiz geändert werden müssen.</p>				
verfahrensdaten		1		
instanzdaten	<code>Type.VAG.Instanzdaten</code>	1	6.1.10	126
beteiligung	<code>Type.VAG.Beteiligung</code>	3..n	6.1.2	109
<p>Übergeben werden der Ausgleichspflichtige, der Ausgleichsberechtigte und der Versorgungsträger (Empfänger des Auskunftersuchens).</p>				
sendungsdaten		1		
papiervorgang	<code>xs:boolean</code>	1		
<p>Wenn zusätzlich zur elektronischen Nachricht der Aktenausdruck als Papierdokument verschickt wird, ist hier "true" zu übergeben. Anderenfalls ist "false" zu übergeben.</p>				
xdomea	<code>T_XDOMEA</code>	0..1	4.6.1.1	91
<p>Restriktion dieses Typs derzeit aus technischen Gründen (lokale Typen in <code>xdomea_typen_1_0.xsd</code>) nicht möglich.</p>				
fachdaten.auskunftersuchen	<code>Type.VAG.Fachdaten.Auskunftersuchen</code>	1	6.1.4	115

6.2.3 `nachricht.vag.empfangsbestaetigung.0250003`

Nachricht: `nachricht.vag.empfangsbestaetigung.0250003`

Abbildung 6.15. **nachricht.vag.empfangsbestaetigung.0250003**

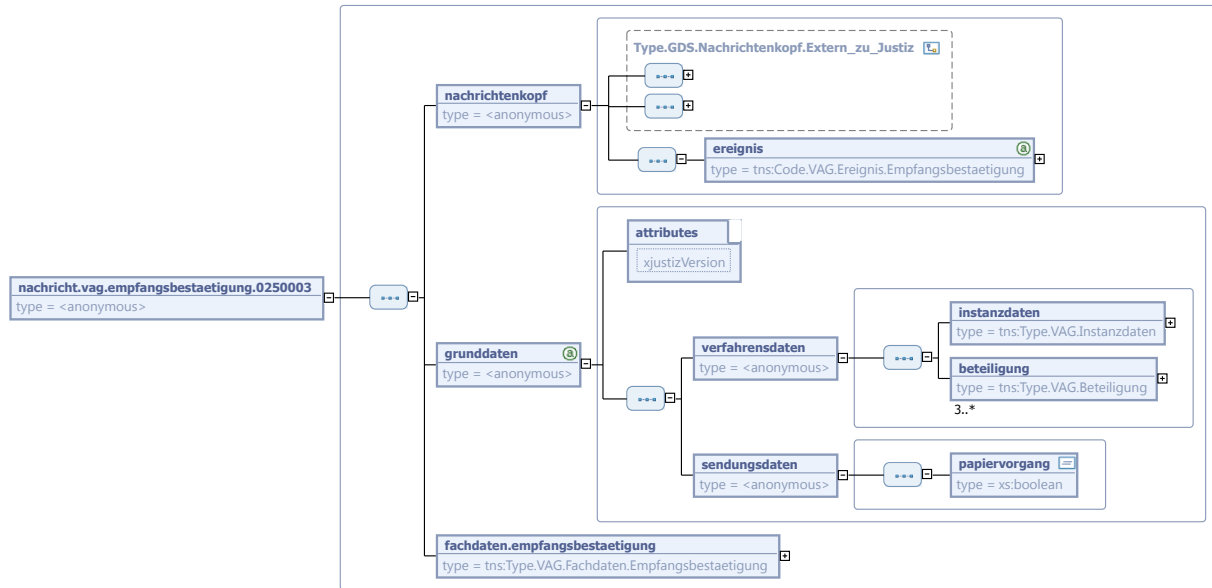

Der Nachrichtenkopf ist eine Erweiterung des Basistyps `Type.GDS.Nachrichtenkopf.Extern_zu_Justiz` (siehe [Abschnitt 4.4.33 auf Seite 62](#)).

Kindelemente von <code>nachricht.vag.empfangsbestaetigung.0250003</code>				
Kindelement	Typ	Anz.	Ref.	Seite
nachrichtenkopf		1		
Das Aktenzeichen des Gerichts kann u. U. länger als 16 Stellen sein. Die Fachverfahren der DRV unterstützen nur 16 Stellen. In solchen Fällen wird das Aktenzeichen in den Fachverfahren der DRV rechtsbündig abgeschnitten und ggf. verkürzt an die Familiengerichte übermittelt.				
ereignis	<code>Code.VAG.Ereignis.Empfangsbestaetigung</code>	1	A.1.194	687
Nachrichtentyp				
grunddaten		1		
xjustizVersion	<code>String.Latin</code>	1	3.1	
Dieses Attribut wird verwendet, um sicherzustellen, dass jedes Instanzdokument gegen die "richtige" Version des XML-Schemas geprüft wird. Angegeben werden hier alle drei Stellen der Versionsnummer. In der Dateibezeichnung sind nur die ersten beiden Stellen aufgeführt, dies ermöglicht es, an einzelnen Dateien Fehlerbereinigungen und dergleichen vorzunehmen, ohne dass die anderen Bestandteile von XJustiz geändert werden müssen.				
verfahrensdaten		1		
instanzdaten	<code>Type.VAG.Instanzdaten</code>	1	6.1.10	126
beteiligung	<code>Type.VAG.Beteiligung</code>	3..n	6.1.2	109
Hier wird nur der tatsächlich zuständige Versorgungsträger (an den ggf. das Auskunftersuchen weitergeleitet wurde) übergeben.				
sendungsdaten		1		
papiervorgang	<code>xs:boolean</code>	1		

Kindelemente von <code>nachricht.vag.empfangsbestaetigung.0250003</code>				
Kindelement	Typ	Anz.	Ref.	Seite
	Wenn zusätzlich zur elektronischen Nachricht der Aktenausdruck als Papierdokument verschickt wird, ist hier "true" zu übergeben. Anderenfalls ist "false" zu übergeben.			
<code>fachdaten.empfangsbestaetigung</code>	<code>Type.VAG.Fachdaten.Empfangsbestaetigung</code>	1	6.1.5	117

6.2.4 `nachricht.vag.fehler_gericht_zu_versorgungstraeger.0250004`

Nachricht: `nachricht.vag.fehler_gericht_zu_versorgungstraeger.0250004`

Abbildung 6.16. `nachricht.vag.fehler_gericht_zu_versorgungstraeger.0250004`

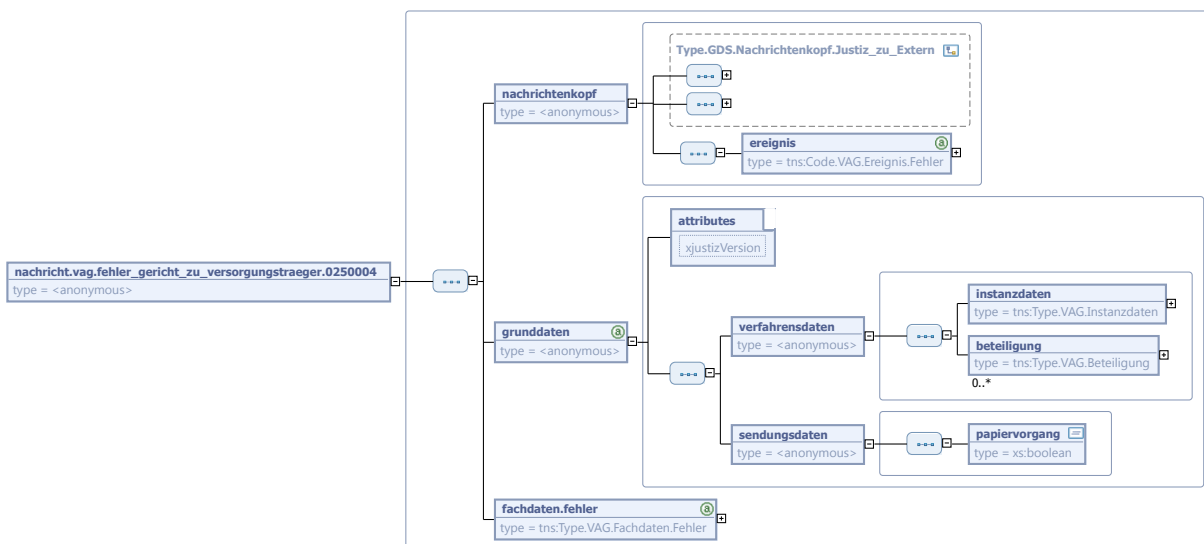

Der Nachrichtenkopf ist eine Erweiterung des Basistyps `Type.GDS.Nachrichtenkopf.Justiz_zu_Extern` (siehe [Abschnitt 4.4.35](#) auf Seite 64).

Kindelemente von <code>nachricht.vag.fehler_gericht_zu_versorgungstraeger.0250004</code>				
Kindelement	Typ	Anz.	Ref.	Seite
<code>nachrichtenkopf</code>		1		
	Das Aktenzeichen des Gerichts kann u. U. länger als 16 Stellen sein. Die Fachverfahren der DRV unterstützen nur 16 Stellen. In solchen Fällen wird das Aktenzeichen in den Fachverfahren der DRV rechtsbündig abgeschnitten und ggf. verkürzt an die Familiengerichte übermittelt.			
<code>ereignis</code>	<code>Code.VAG.Ereignis.Fehler</code>	1	A.1.195	687
	Nachrichtentyp			
<code>grunddaten</code>		1		
<code>xjustizVersion</code>	<code>String.Latin</code>	1	3.1	
	Dieses Attribut wird verwendet, um sicherzustellen, dass jedes Instanzdokument gegen die "richtige" Version des XML-Schemas geprüft wird. Angegeben werden hier alle drei Stellen der Versionsnummer. In der Datei-Bezeichnung sind nur die ersten beiden Stellen aufgeführt, dies ermöglicht es, an einzelnen Dateien Fehlerbereinigungen und dergleichen vorzunehmen, ohne dass die anderen Bestandteile von XJustiz geändert werden müssen.			

Kindelemente von <code>nachricht.vag.fehler_gericht_zu_versorgungstraeger.0250004</code>				
Kindelement	Typ	Anz.	Ref.	Seite
<code>verfahrensdaten</code>		1		
<code>instanzdaten</code>	<code>Type.VAG.Instanzdaten</code>	1	6.1.10	126
<code>beteiligung</code>	<code>Type.VAG.Beteiligung</code>	0..n	6.1.2	109
<code>sendungsdaten</code>		1		
<code>papiervorgang</code>	<code>xs:boolean</code>	1		
Wenn zusätzlich zur elektronischen Nachricht der Aktenausdruck als Papierdokument verschickt wird, ist hier "true" zu übergeben. Anderenfalls ist "false" zu übergeben.				
<code>fachdaten.fehler</code>	<code>Type.VAG.Fachdaten.Fehler</code>	1	6.1.6	118

6.2.5 `nachricht.vag.fehler_versorgungstraeger_zu_gericht.0250005`

Nachricht: `nachricht.vag.fehler_versorgungstraeger_zu_gericht.0250005`

Abbildung 6.17. `nachricht.vag.fehler_versorgungstraeger_zu_gericht.0250005`

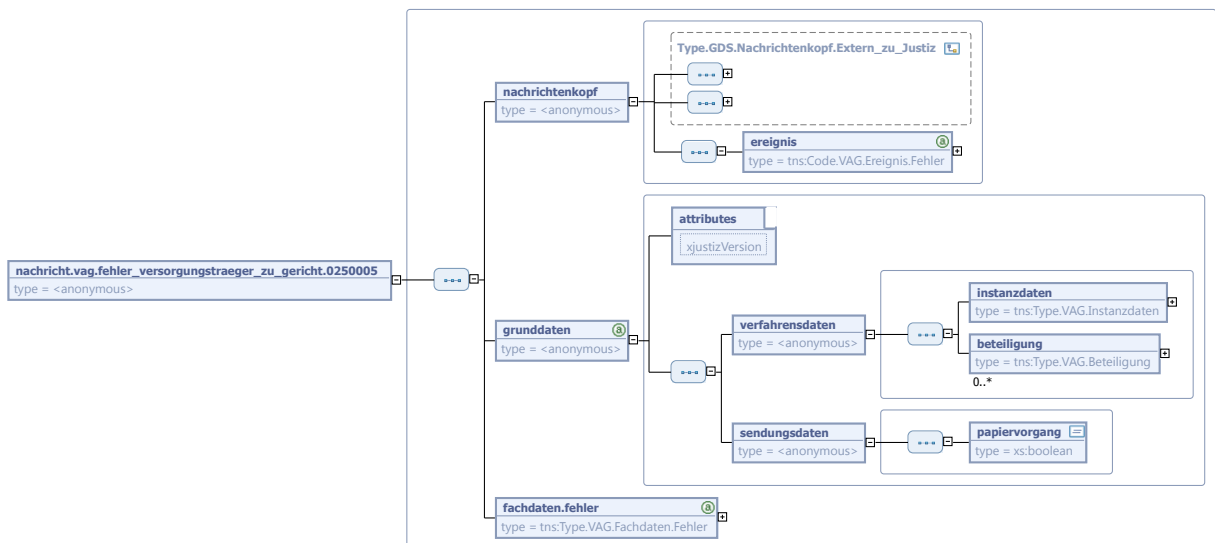

Der Nachrichtenkopf ist eine Erweiterung des Basistyps `Type.GDS.Nachrichtenkopf.Extern_zu_Justiz` (siehe [Abschnitt 4.4.33 auf Seite 62](#)).

Kindelemente von <code>nachricht.vag.fehler_versorgungstraeger_zu_gericht.0250005</code>				
Kindelement	Typ	Anz.	Ref.	Seite
<code>nachrichtenkopf</code>		1		
Das Aktenzeichen des Gerichts kann u. U. länger als 16 Stellen sein. Die Fachverfahren der DRV unterstützen nur 16 Stellen. In solchen Fällen wird das Aktenzeichen in den Fachverfahren der DRV rechtsbündig abgeschnitten und ggf. verkürzt an die Familiengerichte übermittelt.				
<code>ereignis</code>	<code>Code.VAG.Ereignis.Fehler</code>	1	A.1.195	687
Nachrichtentyp				

Kindelemente von <code>nachricht.vag.fehler_versorgungstraeger_zu_gericht.0250005</code>				
Kindelement	Typ	Anz.	Ref.	Seite
<code>grunddaten</code>		1		
<code>xjustizVersion</code>	<code>String.Latin</code>	1	3.1	
Dieses Attribut wird verwendet, um sicherzustellen, dass jedes Instanzdokument gegen die "richtige" Version des XML-Schemas geprüft wird. Angegeben werden hier alle drei Stellen der Versionsnummer. In der Datei-Bezeichnung sind nur die ersten beiden Stellen aufgeführt, dies ermöglicht es, an einzelnen Dateien Fehlerbereinigungen und dergleichen vorzunehmen, ohne dass die anderen Bestandteile von XJustiz geändert werden müssen.				
<code>verfahrensdaten</code>		1		
<code>instanzdaten</code>	<code>Type.VAG.Instanzdaten</code>	1	6.1.10	126
<code>beteiligung</code>	<code>Type.VAG.Beteiligung</code>	0..n	6.1.2	109
<code>sendungsdaten</code>		1		
<code>papiervorgang</code>	<code>xs:boolean</code>	1		
Wenn zusätzlich zur elektronischen Nachricht der Aktenausdruck als Papierdokument verschickt wird, ist hier "true" zu übergeben. Anderenfalls ist "false" zu übergeben.				
<code>fachdaten.fehler</code>	<code>Type.VAG.Fachdaten.Fehler</code>	1	6.1.6	118

6.2.6 `nachricht.vag.gerichtliche_entscheidung.0250006`

Nachricht: `nachricht.vag.gerichtliche_entscheidung.0250006`

Zustellungsnachweis ist die technische Eingangsbestätigung. Wenn beide Ehepartner bei demselben Versorgungsträger sind, werden zwei Entscheidungsdatensätze übermittelt.

Abbildung 6.18. `nachricht.vag.gerichtliche_entscheidung.0250006`

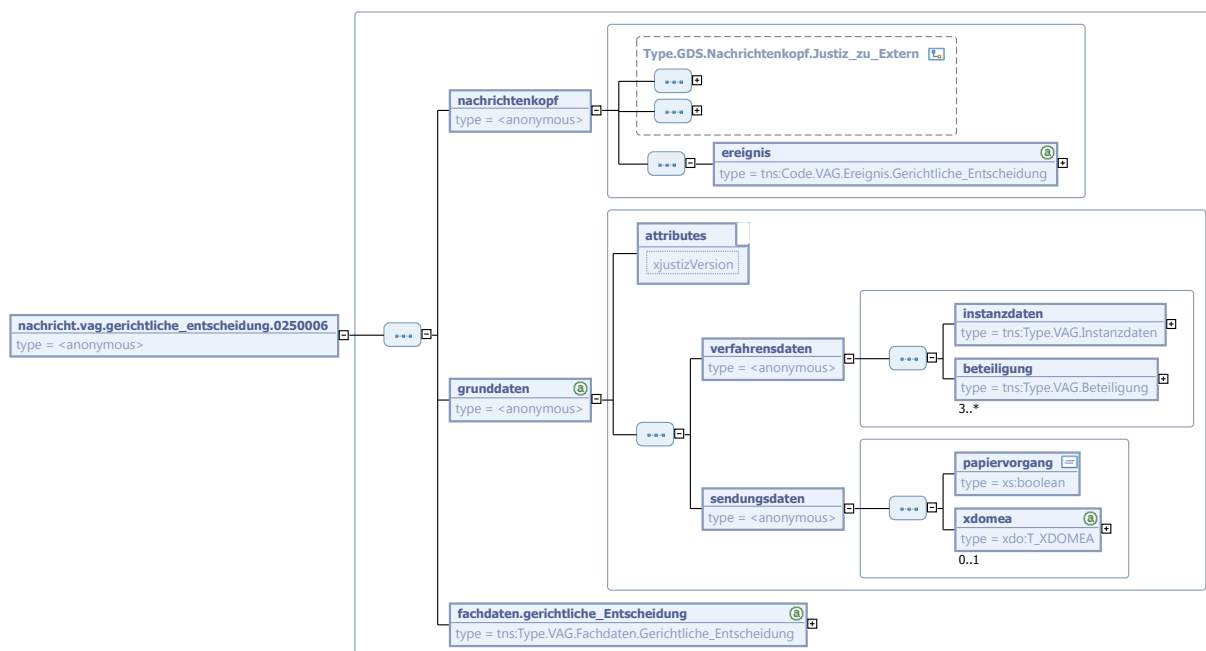

Der Nachrichtenkopf ist eine Erweiterung des Basistyps `Type.GDS.Nachrichtenkopf.Justiz_zu_Extern` (siehe [Abschnitt 4.4.35 auf Seite 64](#)).

Kindelemente von <code>nachricht.vag.gerichtliche_entscheidung.0250006</code>				
Kindelement	Typ	Anz.	Ref.	Seite
nachrichtenkopf		1		
ereignis	<code>Code.VAG.Ereignis.Gerichtliche_Entscheidung</code>	1	A.1.196	687
Entscheidungsart				
grunddaten		1		
<i>xjustizVersion</i>	<code>String.Latin</code>	1	3.1	
Dieses Attribut wird verwendet, um sicherzustellen, dass jedes Instanzdokument gegen die "richtige" Version des XML-Schemas geprüft wird. Angegeben werden hier alle drei Stellen der Versionsnummer. In der Datei-Bezeichnung sind nur die ersten beiden Stellen aufgeführt, dies ermöglicht es, an einzelnen Dateien Fehlerbereinigungen und dergleichen vorzunehmen, ohne dass die anderen Bestandteile von XJustiz geändert werden müssen.				
verfahrensdaten		1		
instanzdaten	<code>Type.VAG.Instanzdaten</code>	1	6.1.10	126
beteiligung	<code>Type.VAG.Beteiligung</code>	3..n	6.1.2	109
Es werden mindestens drei Beteiligte übergeben: der Ausgleichspflichtige, der Ausgleichsberechtigte, der Versorgungsträger (Empfänger des Auskunftersuchens) sowie bei externer Teilung der Zielversorgungsträger des Ausgleichsberechtigten und der Versorgungsträger des Ausgleichspflichtigen.				
sendungsdaten		1		
papiervorgang	<code>xs:boolean</code>	1		
Wenn zusätzlich zur elektronischen Nachricht der Aktenausdruck als Papierdokument verschickt wird, ist hier "true" zu übergeben. Anderenfalls ist "false" zu übergeben.				
xdomea	<code>T_XDOMEA</code>	0..1	4.6.1.1	91
Restriktion dieses Typs derzeit aus technischen Gründen (lokale Typen in <code>xdomea_typen_1_0.xsd</code>) nicht möglich.				
fachdaten.gerichtliche_Entscheidung	<code>Type.VAG.Fachdaten.Gerichtliche_Entscheidung</code>	1	6.1.7	119

6.2.7 `nachricht.vag.kurzmitteilung_gericht_zu_versorgungstraeger.0250007`

Nachricht: `nachricht.vag.kurzmitteilung_gericht_zu_versorgungstraeger.0250007`

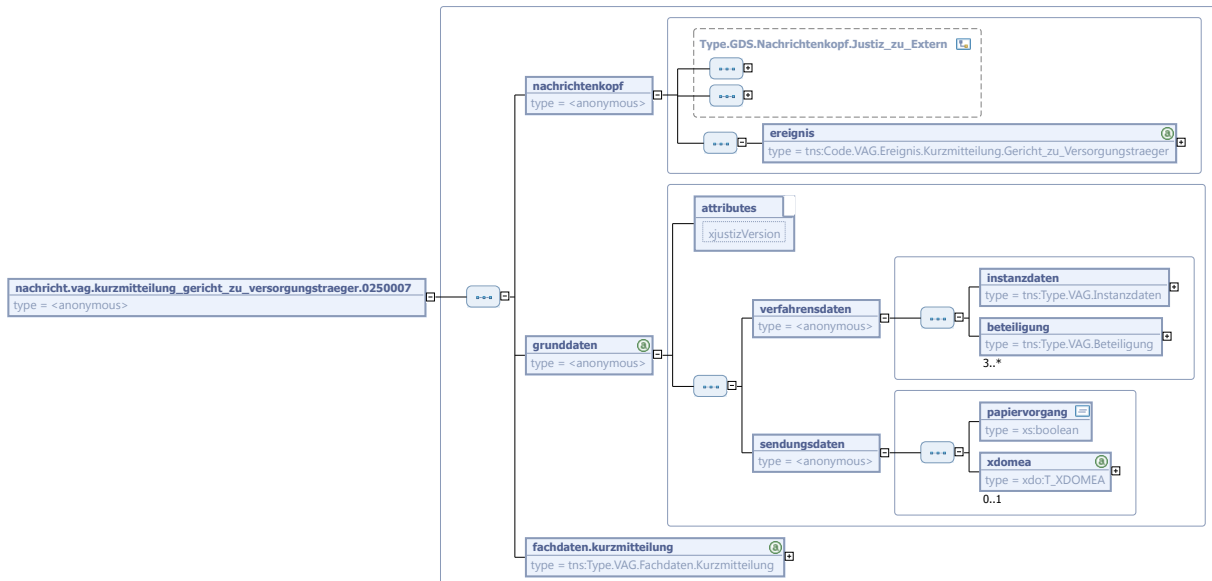
Abbildung 6.19. `nachricht.vag.kurzmitteilung_gericht_zu_versorgungstraeger.0250007`

Der Nachrichtenkopf ist eine Erweiterung des Basistyps `Type.GDS.Nachrichtenkopf.Justiz_zu_Extern` (siehe [Abschnitt 4.4.35](#) auf Seite 64).

Kindelemente von <code>nachricht.vag.kurzmitteilung_gericht_zu_versorgungstraeger.0250007</code>				
Kindelement	Typ	Anz.	Ref.	Seite
nachrichtenkopf		1		
ereignis	<code>Code.VAG.Ereignis.Kurzmitteilung.Gericht_zu_Versorgungstraeger</code>	1	A.1.197	687
Nachrichtentyp				
grunddaten		1		
xjustizVersion	<code>String.Latin</code>	1	3.1	
Dieses Attribut wird verwendet, um sicherzustellen, dass jedes Instanzdokument gegen die "richtige" Version des XML-Schemas geprüft wird. Angegeben werden hier alle drei Stellen der Versionsnummer. In der Datei-Bezeichnung sind nur die ersten beiden Stellen aufgeführt, dies ermöglicht es, an einzelnen Dateien Fehlerbereinigungen und dergleichen vorzunehmen, ohne dass die anderen Bestandteile von XJustiz geändert werden müssen.				
verfahrensdaten		1		
instanzdaten	<code>Type.VAG.Instanzdaten</code>	1	6.1.10	126
beteiligung	<code>Type.VAG.Beteiligung</code>	3..n	6.1.2	109
Übergeben werden der Versicherte und der Versorgungsträger (Empfänger des Auskunftersuchens).				
sendungsdaten		1		
papiervorgang	<code>xs:boolean</code>	1		
Wenn zusätzlich zur elektronischen Nachricht der Aktenausdruck als Papierdokument verschickt wird, ist hier "true" zu übergeben. Anderenfalls ist "false" zu übergeben.				
xdomea	<code>T_XDOMEA</code>	0..1	4.6.1.1	91
Restriktion dieses Typs derzeit aus technischen Gründen (lokale Typen in <code>xdomea_typen_1_0.xsd</code>) nicht möglich.				

Kindelemente von <code>nachricht.vag.kurzmitteilung_gericht_zu_versorgungstraeger.0250007</code>				
Kindelement	Typ	Anz.	Ref.	Seite
<code>fachdaten.kurzmitteilung</code>	<code>Type.VAG.Fachdaten.Kurzmitteilung</code>	1	6.1.8	123

6.2.8 `nachricht.vag.kurzmitteilung_versorgungstraeger_zu_gericht.0250008`

Nachricht: `nachricht.vag.kurzmitteilung_versorgungstraeger_zu_gericht.0250008`

Abbildung 6.20. `nachricht.vag.kurzmitteilung_versorgungstraeger_zu_gericht.0250008`

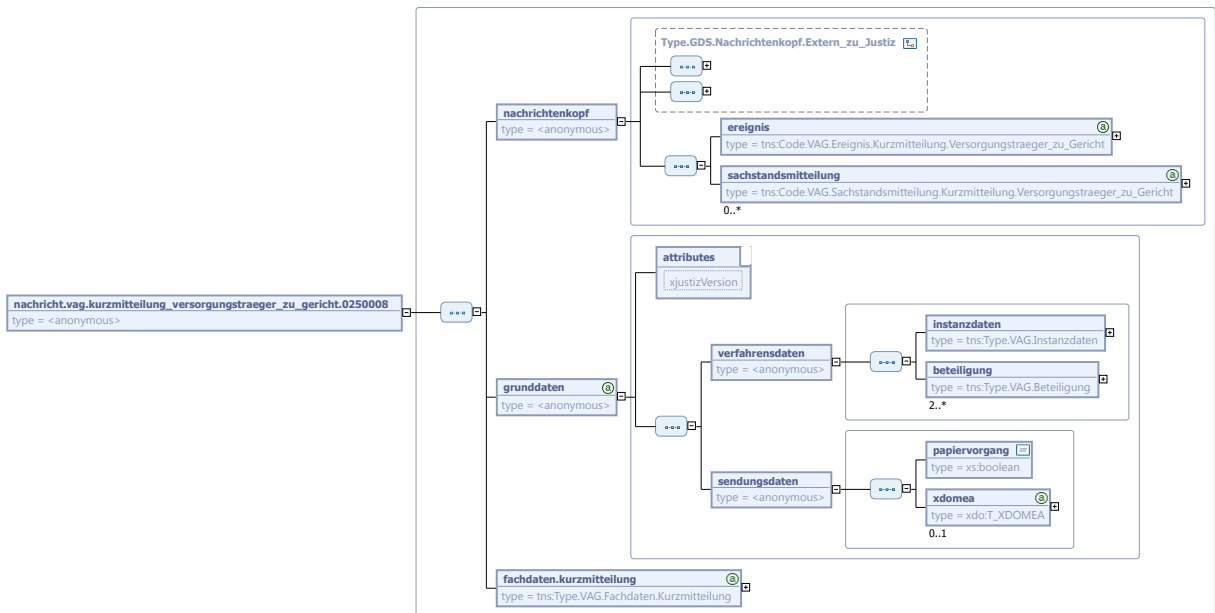

Der Nachrichtenkopf ist eine Erweiterung des Basistyps `Type.GDS.Nachrichtenkopf.Extern_zu_Justiz` (siehe [Abschnitt 4.4.33 auf Seite 62](#)).

Kindelemente von <code>nachricht.vag.kurzmitteilung_versorgungstraeger_zu_gericht.0250008</code>				
Kindelement	Typ	Anz.	Ref.	Seite
<code>nachrichtenkopf</code>		1		
Das Aktenzeichen des Gerichts kann u. U. länger als 16 Stellen sein. Die Fachverfahren der DRV unterstützen nur 16 Stellen. In solchen Fällen wird das Aktenzeichen in den Fachverfahren der DRV rechtsbündig abgeschnitten und ggf. verkürzt an die Familiengerichte übermittelt.				
<code>ereignis</code>	<code>Code.VAG.Ereignis.Kurzmitteilung.Versorgungstraeger_zu_Gericht</code>	1	A.1.198	688
Nachrichtentyp				
<code>sachstandsmitteilung</code>	<code>Code.VAG.Sachstandsmitteilung.Kurzmitteilung.Versorgungstraeger_zu_Gericht</code>	0..n	A.1.202	688
<code>grunddaten</code>		1		
<code>xjustizVersion</code>	<code>String.Latin</code>	1	3.1	

Kindelemente von <code>nachricht.vag.kurzmitteilung_versorgungstraeger_zu_gericht.0250008</code>				
Kindelement	Typ	Anz.	Ref.	Seite
Dieses Attribut wird verwendet, um sicherzustellen, dass jedes Instanzdokument gegen die "richtige" Version des XML-Schemas geprüft wird. Angegeben werden hier alle drei Stellen der Versionsnummer. In der Datei-Bezeichnung sind nur die ersten beiden Stellen aufgeführt, dies ermöglicht es, an einzelnen Dateien Fehlerbereinigungen und dergleichen vorzunehmen, ohne dass die anderen Bestandteile von XJustiz geändert werden müssen.				
verfahrensdaten		1		
instanzdaten	<code>Type.VAG.Instanzdaten</code>	1	6.1.10	126
beteiligung	<code>Type.VAG.Beteiligung</code>	2..n	6.1.2	109
Übergeben werden der Ausgleichspflichtige, der Ausgleichsberechtigte und der Versorgungsträger (Empfänger des Auskunftersuchens).				
sendungsdaten		1		
papiervorgang	<code>xs:boolean</code>	1		
Wenn zusätzlich zur elektronischen Nachricht der Aktenausdruck als Papierdokument verschickt wird, ist hier "true" zu übergeben. Anderenfalls ist "false" zu übergeben.				
xdomea	<code>T_XDOMEA</code>	0..1	4.6.1.1	91
Restriktion dieses Typs derzeit aus technischen Gründen (lokale Typen in <code>xdomea_typen_1_0.xsd</code>) nicht möglich.				
fachdaten.kurzmitteilung	<code>Type.VAG.Fachdaten.Kurzmitteilung</code>	1	6.1.8	123

6.2.9 `nachricht.vag.rechtskraftmitteilung.0250009`

Nachricht: `nachricht.vag.rechtskraftmitteilung.0250009`

Abbildung 6.21. `nachricht.vag.rechtskraftmitteilung.0250009`

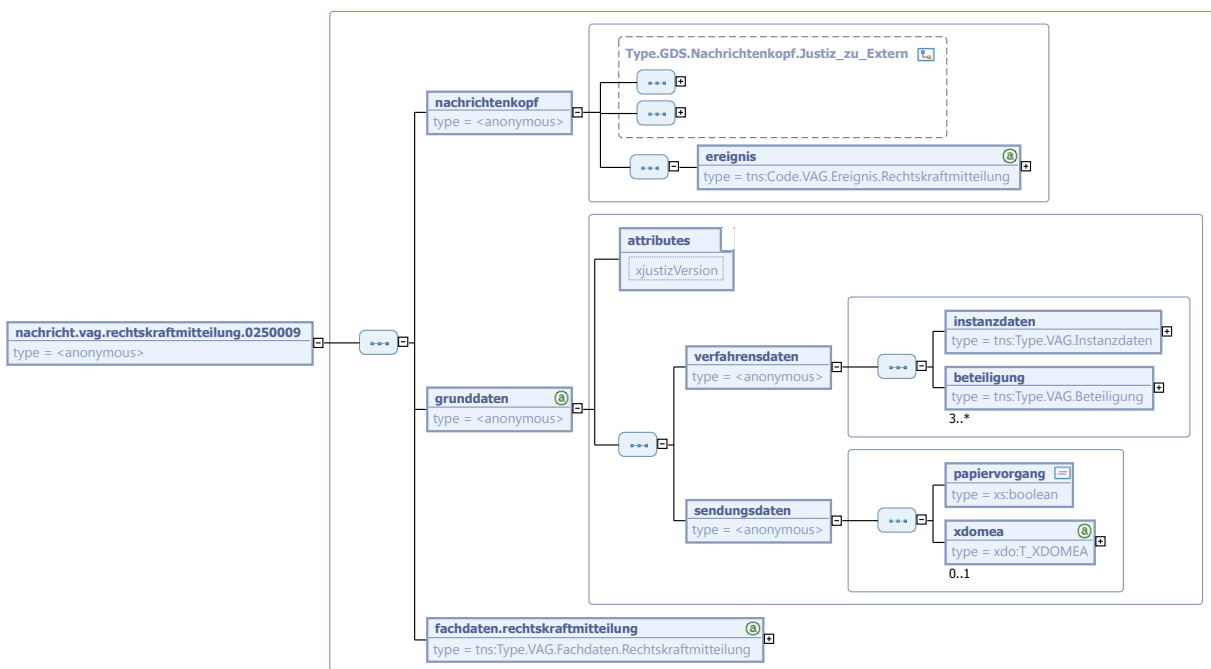

Der Nachrichtenkopf ist eine Erweiterung des Basistyps `Type.GDS.Nachrichtenkopf.Justiz_zu_Extern` (siehe [Abschnitt 4.4.35 auf Seite 64](#)).

Kindelemente von <code>nachricht.vag.rechtskraftmitteilung.0250009</code>				
Kindelement	Typ	Anz.	Ref.	Seite
nachrichtenkopf		1		
ereignis	<code>Code.VAG.Ereignis.Rechtskraftmitteilung</code>	1	A.1.199	688
Erledigungsart				
grunddaten		1		
xjustizVersion	<code>String.Latin</code>	1	3.1	
Dieses Attribut wird verwendet, um sicherzustellen, dass jedes Instanzdokument gegen die "richtige" Version des XML-Schemas geprüft wird. Angegeben werden hier alle drei Stellen der Versionsnummer. In der Dateibezeichnung sind nur die ersten beiden Stellen aufgeführt, dies ermöglicht es, an einzelnen Dateien Fehlerbereinigungen und dergleichen vorzunehmen, ohne dass die anderen Bestandteile von XJustiz geändert werden müssen.				
verfahrensdaten		1		
instanzdaten	<code>Type.VAG.Instanzdaten</code>	1	6.1.10	126
beteiligung	<code>Type.VAG.Beteiligung</code>	3..n	6.1.2	109
Übergeben werden der Ausgleichspflichtige, der Ausgleichsberechtigte und der Versorgungsträger (Empfänger des Auskunftersuchens).				
sendungsdaten		1		
papiervorgang	<code>xs:boolean</code>	1		
Wenn zusätzlich zur elektronischen Nachricht der Aktenausdruck als Papierdokument verschickt wird, ist hier "true" zu übergeben. Anderenfalls ist "false" zu übergeben.				
xdomea	<code>T_XDOMEA</code>	0..1	4.6.1.1	91
Restriktion dieses Typs derzeit aus technischen Gründen (lokale Typen in <code>xdomea_typen_1_0.xsd</code>) nicht möglich.				
fachdaten.rechtskraftmitteilung	<code>Type.VAG.Fachdaten.Rechtskraftmitteilung</code>	1	6.1.9	124

6.3 Codelisten für das Fachmodul Versorgungsauskunft

- `Code.VAG.Ausgleich`
- `Code.VAG.Bezugsgrösse`
- `Code.VAG.Ereignis.Auskunft`
- `Code.VAG.Ereignis.Auskunftersuchen`
- `Code.VAG.Ereignis.Empfangsbestaetigung`
- `Code.VAG.Ereignis.Fehler`
- `Code.VAG.Ereignis.Gerichtliche_Entscheidung`
- `Code.VAG.Ereignis.Kurzmitteilung.Gericht_zu_Versorgungstraeger`
- `Code.VAG.Ereignis.Kurzmitteilung.Versorgungstraeger_zu_Gericht`
- `Code.VAG.Ereignis.Rechtskraftmitteilung`

- Code.VAG.Fehler
- Code.VAG.Leistungsform
- Code.VAG.Sachstandsmitteilung.Kurzmitteilung.Versorgungstraeger_zu_Gericht
- Code.VAG.Teilungsart.Entscheidung
- Code.VAG.Teilungsart
- Code.VAG.Versorgungsart
- Code.VAG.Zinsende

7 Fachmodul Insolvenz

7.1 Datentypen

In diesem Abschnitt werden die Datentypen beschrieben, die das Fachmodul Insolvenz ergänzend zu den Datentypen des Grunddatensatzes definiert.

7.1.1 Type.INSO.Aktenzeichen

Typ: `Type.INSO.Aktenzeichen`

Abbildung 7.1. Type.INSO.Aktenzeichen

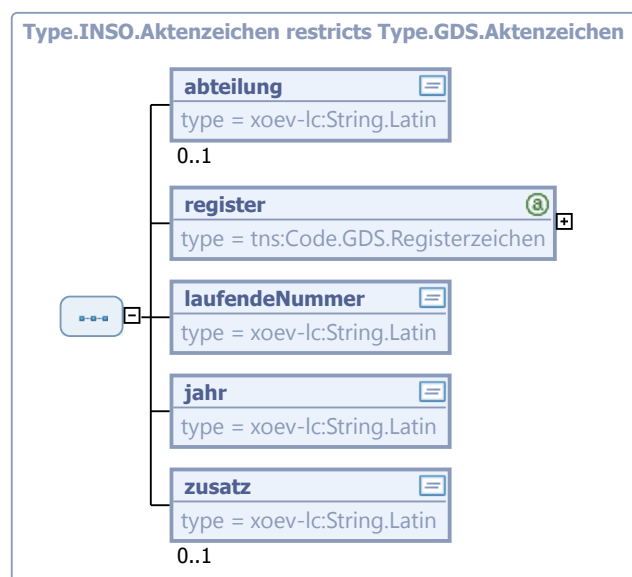

Dieser Typ ist eine Einschränkung des Basistyps `Type.GDS.Aktenzeichen` (siehe [Abschnitt 4.4.2 auf Seite 29](#)).

Kindelemente von <code>Type.INSO.Aktenzeichen</code>				
Kindelement	Typ	Anz.	Ref.	Seite
abteilung	<code>String.Latin</code>	0..1	3.1	
Abteilungs-/Dezernats-/Geschäftsstellenbezeichnung				
register	<code>Code.GDS.Registerzeichen</code>	1	A.1.65	661
laufendeNummer	<code>String.Latin</code>	1	3.1	
jahr	<code>String.Latin</code>	1	3.1	
zusatz	<code>String.Latin</code>	0..1	3.1	
Ein optionaler Zusatz für das Aktenzeichen				

7.1.2 Type.INSO.Berichtsjahr_Listen

Typ: `Type.INSO.Berichtsjahr_Listen`

Abbildung 7.2. Type.INSO.Berichtsjahr_Listen

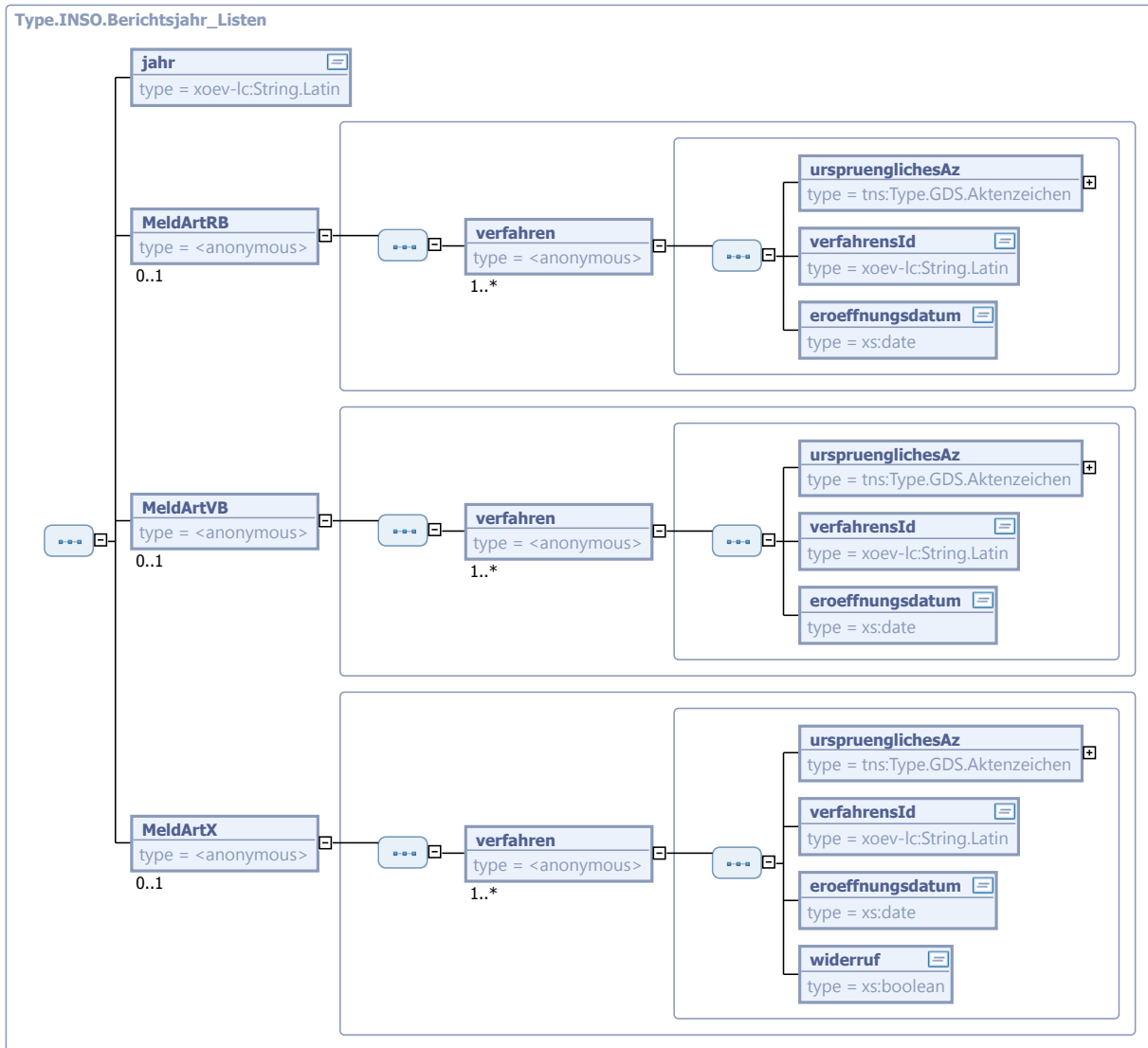

Kindelemente von <code>Type.INSO.Berichtsjahr_Listen</code>				
Kindelement	Typ	Anz.	Ref.	Seite
jahr	<code>String.Latin</code>	1	3.1	
Hier ist das betreffende Berichtsjahr (4-stellig), für das die Verfahren gemeldet wurden, anzugeben.				
MeldArtRB		0..1		
verfahren		1..n		
urspruenglichesAz	<code>Type.GDS.Aktenzeichen</code>	1	4.4.2	29

Kindelemente von <code>Type.INSO.Berichtsjahr_Listen</code>				
Kindelement	Typ	Anz.	Ref.	Seite
verfahrensld	<code>String.Latin</code>	1	3.1	
eroeffnungsdatum	<code>xs:date</code>	1		
MeldArtVB		0..1		
verfahren		1..n		
urspruenglichesAz	<code>Type.GDS.Aktenzeichen</code>	1	4.4.2	29
verfahrensld	<code>String.Latin</code>	1	3.1	
eroeffnungsdatum	<code>xs:date</code>	1		
MeldArtX		0..1		
verfahren		1..n		
urspruenglichesAz	<code>Type.GDS.Aktenzeichen</code>	1	4.4.2	29
verfahrensld	<code>String.Latin</code>	1	3.1	
eroeffnungsdatum	<code>xs:date</code>	1		
widerruf	<code>xs:boolean</code>	1		
Ja bei Widerruf der Erteilung der RSB				

7.1.3 Type.INSO.Fachdaten

Typ: `Type.INSO.Fachdaten`

Abbildung 7.3. Type.INSO.Fachdaten

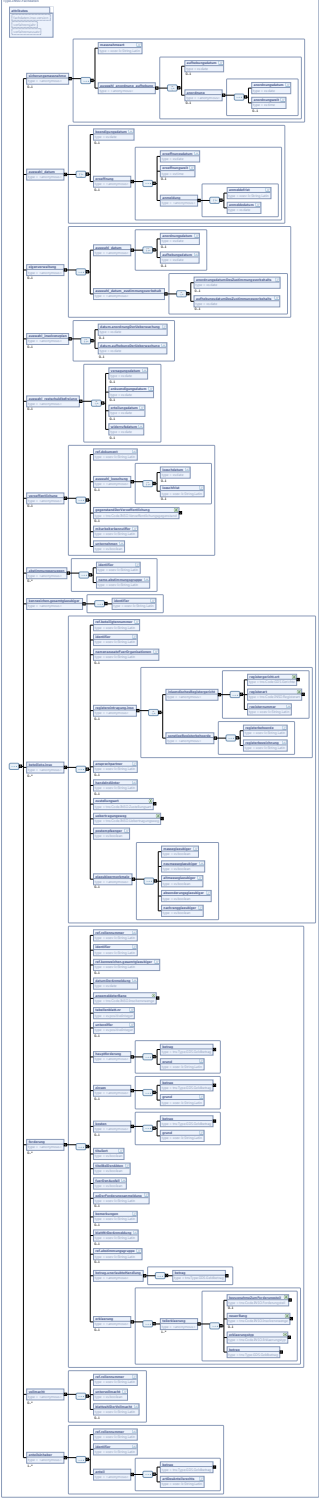

Kindelemente von Type . INSO . Fachdaten				
Kindelement	Typ	Anz.	Ref.	Seite
fachdaten.inso.version	String.Latin	1	3.1	
verfahrensjahr	xs:integer	0..1		
verfahrenszusatz	String.Latin	0..1	3.1	
sicherungsmassnahme		0..1		
§ 21 InsO Sicherungsmassnahmen sind Anordnungen des Insolvenzgerichts zur Verhütung einer für die Gläubiger nachteiligen Veränderung der Vermögenslage des Schuldners bis zur Entscheidung über den Insolvenzantrag.				
massnahmeart	String.Latin	1	3.1	
z.B. allgemeines Verfügungsverbot				
auswahl_anordnung_aufhebung		1		
aufhebungsdatum	xs:date	0..1		
Datumsfeld gem. DIN ISO 8601 (yyyy-mm-dd)				
anordnung		0..1		
anordnungsdatum	xs:date	1		
Datumsfeld gem. DIN ISO 8601 (yyyy-mm-dd)				
anordnungszeit	xs:time	0..1		
Uhrzeit gem. DIN ISO 8601 (hh:mm)				
auswahl_datum		1		
beendigungsdatum	xs:date	0..1		
Das Ende des Verfahrens. Datumsfeld gem. DIN ISO 8601 (yyyy-mm-dd)				
eroeffnung		0..1		
§§ 11 ff. Ein Insolvenzverfahren wird nur auf Antrag eröffnet. Daten bezüglich der Eröffnung des Verfahrens -				
eroeffnungsdatum	xs:date	1		
Datum der Eröffnung des Insolvenzverfahrens durch Beschluß. Datumsfeld gem. DIN ISO 8601 (yyyy-mm-dd)				
eroeffnungszeit	xs:time	0..1		
Uhrzeit gem. DIN ISO 8601 (hh:mm)				
anmeldung		1		
Die Anmeldefrist, in der die Gläubiger ihre Forderungen beim Verwalter anmelden können. Die Frist beläuft sich auf 2 Wochen bis höchstens 3 Monate ab Eröffnung des Verfahrens. Kann als Frist oder als Datumsangabe angegeben werden				
anmeldefrist	String.Latin	1	3.1	
Hier steht die textuelle Angabe der Frist				
anmeldedatum	xs:date	1		
Datumsfeld gem. DIN ISO 8601 (yyyy-mm-dd)				
eigenverwaltung		0..1		
Die Verwaltungs- und Verfügungsbefugnis geht bei Eröffnung eines Insolvenzverfahrens nicht auf einen Insolvenzverwalter über, sondern sie verbleibt beim Schuldner. Der Schuldner steht unter Aufsicht des gerichtlich bestellten Sachwalters, §§ 270 - 285 InsO. Diese Anordnung erfolgt von Amts wegen und wird durch Anordnung auch wieder aufgehoben.				
auswahl_datum		1		

Kindelemente von Type . INSO . Fachdaten				
Kindelement	Typ	Anz.	Ref.	Seite
anordnungsdatum	xs:date	0..1		
Das Datum der Anordnung der Eigenverwaltung. Datumsfeld gem. DIN ISO 8601 (yyyy-mm-dd)				
aufhebungsdatum	xs:date	0..1		
Das Datum der Aufhebung der Eigenverwaltung. Datumsfeld gem. DIN ISO 8601 (yyyy-mm-dd)				
auswahl_datum_zustimmungsvorbehalt		1		
anordnungsdatumDesZustimmungsvorbehalts		0..1		
Das Datum der Anordnung des Zustimmungsvorbehalts. Datumsfeld gem. DIN ISO 8601 (yyyy-mm-dd) Die Anordnung des Zustimmungsvorbehaltes erfolgt durch das Gericht. Sie bedeutet, dass der Schuldner ohne Zustimmung des Insolvenzverwalters nicht mehr über Werte verfügen kann. Geschäfte des Schuldners bedürfen damit der Zustimmung des vorläufigen Insolvenzverwalters.				
aufhebungsdatumDesZustimmungsvorbehalts		0..1		
Das Datum der Aufhebung des Zustimmungsvorbehalts. Datumsfeld gem. DIN ISO 8601 (yyyy-mm-dd)				
auswahl_insolvenzplan		0..1		
§§ 217-269 InsO Der Insolvenzplan kann von dem Schuldner oder dem Insolvenzverwalter vorgelegt werden. In dem Insolvenzplan kann eine von der Regelinsolvenz abweichende Verwertung des Vermögens, Verteilung u. Befriedigung der Gläubiger und restliche Haftung des Schuldners vereinbart werden.				
datum. anordnungDerUeberwachung	xs:date	0..1		
§ 260 InsO Überwachung der Planerfüllung. Im gestaltenden Teil des Insolvenzplans kann vorgesehen werden, daß die Erfüllung des Plans überwacht wird. Datum des Beschlusses, § 267 InsO. Datumsfeld gem. DIN ISO 8601 (yyyy-mm-dd)				
datum. aufhebungDerUeberwachung	xs:date	0..1		
Datum des Beschlusses, § 268 InsO. Datumsfeld gem. DIN ISO 8601 (yyyy-mm-dd)				
auswahl_restschuldbefreiung		0..1		
Der redliche Schuldner kann von seinen restlichen Schulden befreit werden.				
versagungsdatum	xs:date	0..1		
Datumsfeld gem. DIN ISO 8601 (yyyy-mm-dd)				
ankuendigungsdatum	xs:date	0..1		
Datumsfeld gem. DIN ISO 8601 (yyyy-mm-dd)				
erteilungsdatum	xs:date	0..1		
Datumsfeld gem. DIN ISO 8601 (yyyy-mm-dd)				
widerrufsdatum	xs:date	0..1		
Datumsfeld gem. DIN ISO 8601 (yyyy-mm-dd)				
veroeffentlichung		0..1		
Veröffentlichungen nach § 9 InsO				
ref.dokument	String.Latin	1	3.1	
Referenz auf ein Dokument im Grunddatensatz				
auswahl_loeschung		0..1		
Löschfristen gem. § 9 Abs.2 S.3 InsO				
loeschdatum	xs:date	0..1		

Kindelemente von Type . INSO . Fachdaten				
Kindelement	Typ	Anz.	Ref.	Seite
Datumsfeld gem. DIN ISO 8601 (yyyy-mm-dd)				
loeschfrist	String.Latin	0..1	3.1	
string				
gegenstandDerVeroeffentlichung	Code . INSO . Veroeffentlichungsgegenstand	0..1	A.1.118	672
Es liegt keine Beschreibung vor				
mitarbeiterkennziffer	String.Latin	1	3.1	
An den Mitarbeiter des Insolvenzgerichts vergebene Kennziffer				
unternehmen	xs:boolean	1		
Als "Unternehmen" zu verstehen sind alle Schuldner, die im deutschen Handels-, Genossenschafts-, Partnerschafts- oder Vereinsregister eingetragen sind.				
abstimmungsgruppen		0..n		
§§ 222, 243 InsO; Gruppen werden im Insolvenzplan festgelegt, sie stimmen gesondert über den Plan ab.				
identifizier	String.Latin	1	3.1	
Es liegt keine Beschreibung vor				
name.abstimmungsgruppe	String.Latin	1	3.1	
Name wird im Plan bestimmt.				
kennzeichen.gesamtgläubiger		1		
identifizier	String.Latin	1	3.1	
Forderungen, die zu einer "Gesamtgläubigerschaft" gehören und auf mehrere Tabellenblättern getrennt nach den Gesamtgläubigern verteilt sind, erhalten dasselbe Kennzeichen. Am einfachsten fortl. Nummer je Gesamtgläubigerschaft beginnend mit 1. Dieses Element ist über das gesamte Insolvenzverfahren eindeutig und gleichlautend zu halten Es bleibt dem jeweiligen Gerichtsprogramm überlassen, die Gesamtgläubigerschaften zu verwalten. Maximal 10 Zeichen.				
beteiligte.inso		0..n		
Es liegt keine Beschreibung vor				
ref.beteiligtennummer	String.Latin	1	3.1	
Verweis auf eine durch den Grunddatensatz erfasste Person durch die Beteiligtennummer.				
identifizier	String.Latin	1	3.1	
Es liegt keine Beschreibung vor				
namenszusatzFuerOrganisationen	String.Latin	0..1	3.1	
Es liegt keine Beschreibung vor				
registereintragung.inso		0..1		
inlaendischesRegistergericht		1		
registergericht.ort	Code.GDS.Gerichte	1	A.1.57	659
registerart	Code . INSO . Registerart	1	A.1.109	670
registernummer	String.Latin	1	3.1	

Kindelemente von <code>Type.INSO.Fachdaten</code>				
Kindelement	Typ	Anz.	Ref.	Seite
Das Element Registernummer enthält die gesamte Registerbezeichnung, wenn das Element Registerart leer ist.				
sonstigeRegisterbehoerde		1		
registerbehoerde	<code>String.Latin</code>	1	3.1	
Hier wird eine Langbezeichnung der Registerbehörde übergeben, wenn diese nicht ein inländisches Registergericht ist.				
registerbezeichnung	<code>String.Latin</code>	1	3.1	
Dieses Element enthält die Bezeichnung in dem Register.				
ansprechpartner	<code>String.Latin</code>	0..1	3.1	
Maximal 50 Zeichen.				
handelndUnter	<code>String.Latin</code>	0..1	3.1	
z.B. handelnd unter "Atelier Peter Müller, Efeuweg 4, 12345 Irgendwo" (maximal 255 Zeichen)				
zustellungsart	<code>Code.INSO.Zustellungsart</code>	1	A.1.119	672
Zulässige Werte sind definiert im Schema <code>xj_0320_wl_insolvenz_x_x.xsd</code> (Vorschlagswert des Verwalters für das Gericht).				
uebertragungsweg	<code>Code.INSO.Uebertragungsweg</code>	1	A.1.114	671
Zulässige Werte sind definiert im Schema <code>xj_0320_wl_insolvenz_x_x.xsd</code> (Vorschlagswert des Verwalters für das Gericht).				
postempaenger	<code>xs:boolean</code>	1		
Angabe, ob der Gläubiger Postempfänger ist (Vorschlagswert des Verwalters für das Gericht)				
glaebigermerkmale		0..1		
Es liegt keine Beschreibung vor				
massegläubiger	<code>xs:boolean</code>	1		
Angabe ob der Gläubiger Massegläubiger ist				
neumassegläubiger	<code>xs:boolean</code>	1		
Angabe ob der Gläubiger Neumassegläubiger ist				
altmassegläubiger	<code>xs:boolean</code>	1		
Angabe ob der Gläubiger Altmassegläubiger ist				
absonderungsgläubiger	<code>xs:boolean</code>	1		
Angabe ob der Gläubiger Absonderungsgläubiger ist				
nachranggläubiger	<code>xs:boolean</code>	1		
Angabe ob der Gläubiger Nachranggläubiger ist				
forderung		0..n		
Es liegt keine Beschreibung vor				
ref.rollennummer	<code>String.Latin</code>	1	3.1	
Hier kann ein Bezug zu einer Rolle angegeben werden. Im vorliegenden Feld wird dann vermerkt, für welchen Beteiligten (ggf. auch in welcher Rolle) die Forderung besteht. Für jede Rolle, auf die verwiesen wird, muss ein entsprechendes Element "Beteiligung/Rolle" vorhanden sein. Verwiesen wird auf die Rollennummer.				
identifizier	<code>String.Latin</code>	1	3.1	
Es liegt keine Beschreibung vor				

Kindelemente von <code>Type.INSO.Fachdaten</code>				
Kindelement	Typ	Anz.	Ref.	Seite
ref.kennzeichen.gesamtgläubiger	<code>String.Latin</code>	0..1	3.1	
Verweis auf das Kennzeichen der Gesamtgläubigerschaft, der die Forderung zugeordnet ist. Verweis auf Identifier des Kennzeichens der Gesamtgläubigerschaft.				
datumDerAnmeldung	<code>xs:date</code>	1		
Datumsfeld gem. DIN ISO 8601 (yyyy-mm-dd)				
angemeldeterRang	<code>Code.INSO.Insolvenzraenge</code>	1	A.1.107	669
Die Ränge ab "Rang N VI A" sind nur in Nachlassinsolvenzverfahren zulässig.				
tabellenblatt.nr	<code>xs:positiveInteger</code>	1		
Auf Verwalterseite vorgenommene Kennzeichnung der Forderung. Erfolgt die Kennzeichnung innerhalb des Ranges so ist diese nicht eindeutig. Nur bei Kennzeichnung über die Ränge hinweg ist diese eindeutig.				
unterziffer	<code>xs:positiveInteger</code>	0..1		
Nur für den Fall, dass mehr als eine Forderung auf einem Tabellenblatt erfasst werden soll.				
hauptforderung		1		
Es liegt keine Beschreibung vor				
betrag	<code>Type.GDS.Geldbetrag</code>	1	4.4.21	52
Betrag der Hauptforderung				
grund	<code>String.Latin</code>	1	3.1	
Grund der Hauptforderung; z.B. Kaufvertrag				
zinsen		0..1		
Es liegt keine Beschreibung vor				
betrag	<code>Type.GDS.Geldbetrag</code>	1	4.4.21	52
Betrag der Zinsen				
grund	<code>String.Latin</code>	1	3.1	
Grund für die Zinsen				
kosten		0..1		
Es liegt keine Beschreibung vor				
betrag	<code>Type.GDS.Geldbetrag</code>	1	4.4.21	52
Betrag der Kosten				
grund	<code>String.Latin</code>	1	3.1	
Grund für die Kosten				
tituliert	<code>xs:boolean</code>	1		
Angabe, ob der Forderung ein vollstreckbarer Titel (z.B. Urteil) zugrunde liegt.				
titelBeiDenAkten	<code>xs:boolean</code>	1		
Angabe, ob der vollstreckbare Titel zu den Akten gereicht worden ist, oder nicht.				
fuerDenAusfall	<code>xs:boolean</code>	1		
Angabe, ob die Forderung für den Ausfall angemeldet wurde. (Durch die Anmeldung kann der absonderungsberechtigte Gläubiger eine Aufnahme seiner Forderung in das Verteilungsverzeichnis erreichen. Voraussetzung ist allerdings der Nachweis des Verzichtes oder des Ausfalls bei der abgesonderten Befriedigung)				

Kindelemente von <code>Type.INSO.Fachdaten</code>				
Kindelement	Typ	Anz.	Ref.	Seite
gzDerForderungsanmeldung	<code>String.Latin</code>	0..1	3.1	
Geschäftszeichen der Forderungsanmeldung				
bemerkungen	<code>String.Latin</code>	0..1	3.1	
Es liegt keine Beschreibung vor				
blattNrDerAnmeldung	<code>String.Latin</code>	0..1	3.1	
Nr.des Blattes der schriftlichen Forderungsanmeldung im gerichtlichen Akt.				
ref.abstimmungsgruppe	<code>String.Latin</code>	0..1	3.1	
Verweis auf die Gruppe, der die Forderung bzgl. der Abstimmung über den Insolvenzplan zugeordnet ist.				
betrag.unerlaubteHandlung		1		
Angabe, in welcher Höhe der Forderung eine vorsätzlich begangene unerlaubte Handlung zugrunde liegt , § 174 InsO.				
betrag	<code>Type.GDS.Geldbetrag</code>	1	4.4.21	52
Es liegt keine Beschreibung vor				
erklaerung		0..1		
Erklärung des Verwalters, inwieweit er eine angemeldete Forderung anerkennt oder bestreitet(Voraussetzung für Feststellung nach § 178 InsO). Die Summe der Beträge der Erklärungen entspricht der Summe der angemeldeten Beträge.				
teilerklaerung		1..n		
Es liegt keine Beschreibung vor				
bezugnahmeZumForderungsteil	<code>Code.INSO.Forderungsteil</code>	0..1	A.1.106	669
Die Erklärung kann auch auf bestimmte Teile der Forderung bezogen werden.				
neuerRang	<code>Code.INSO.Insolvenzraenge</code>	0..1	A.1.107	669
Falls der beanspruchte Rang bestritten wird, ist der neue Rang anzugeben.				
erklaerungstyp	<code>Code.INSO.Erklaerungstyp</code>	1	A.1.105	669
Es liegt keine Beschreibung vor				
betrag	<code>Type.GDS.Geldbetrag</code>	1	4.4.21	52
Angabe der Höhe des Betrages mit der der Forderung widersprochen bzw. mit der sie anerkannt wird.				
vollmacht		0..n		
Angabe, ob eine Vollmacht vorhanden ist.				
ref.rollennummer	<code>String.Latin</code>	1	3.1	
Hier kann ein Bezug zu einer Rolle angegeben werden. Im vorliegenden Feld wird dann vermerkt, für welchen Beteiligten (ggf. auch in welcher Rolle) die Vollmacht vorliegt. Für jede Rolle, auf die verwiesen wird, muss ein entsprechendes Element "Beteiligung/Rolle" vorhanden sein. Verwiesen wird auf die Rollennummer.				
untervollmacht	<code>xs:boolean</code>	1		
Es liegt keine Beschreibung vor				
blattzahlDerVollmacht	<code>String.Latin</code>	0..1	3.1	
Nr. des Blattes der schriftlichen Vollmacht im Gerichtsakt				
anteilsinhaber		1..n		
Beteiligung am gezeichneten Kapital oder Vermögen § 238a InsO				
ref.rollennummer	<code>String.Latin</code>	1	3.1	

Kindelemente von <code>Type.INSO.Fachdaten</code>				
Kindelement	Typ	Anz.	Ref.	Seite
An dieser Stelle ist nur eine Referenz auf eine Rolle der Art "Anteilinhaber(in)" zulässig.				
identifizier	<code>String.Latin</code>	1	3.1	
Wenn dieselbe Beteiligung gemeint ist, ist dasselbe identifizierende Kennzeichen zu verwenden. Dieses Element ist über das gesamte Insolvenzverfahren durch den Verwalter eindeutig und gleichlautend zu halten.				
anteil		1		
Anteil am Vermögensträger				
betrag	<code>Type.GDS.Geldbetrag</code>	1	4.4.21	52
Höhe des Anteils				
artDesAnteilsrechts	<code>String.Latin</code>	1	3.1	
z.B. Gesellschaftsanteil, gezeichnetes Kapital etc.				

7.1.4 `Type.INSO.Fachdaten_MiZi`

Typ: `Type.INSO.Fachdaten_MiZi`

Abbildung 7.4. Type.INSO.Fachdaten_MiZi

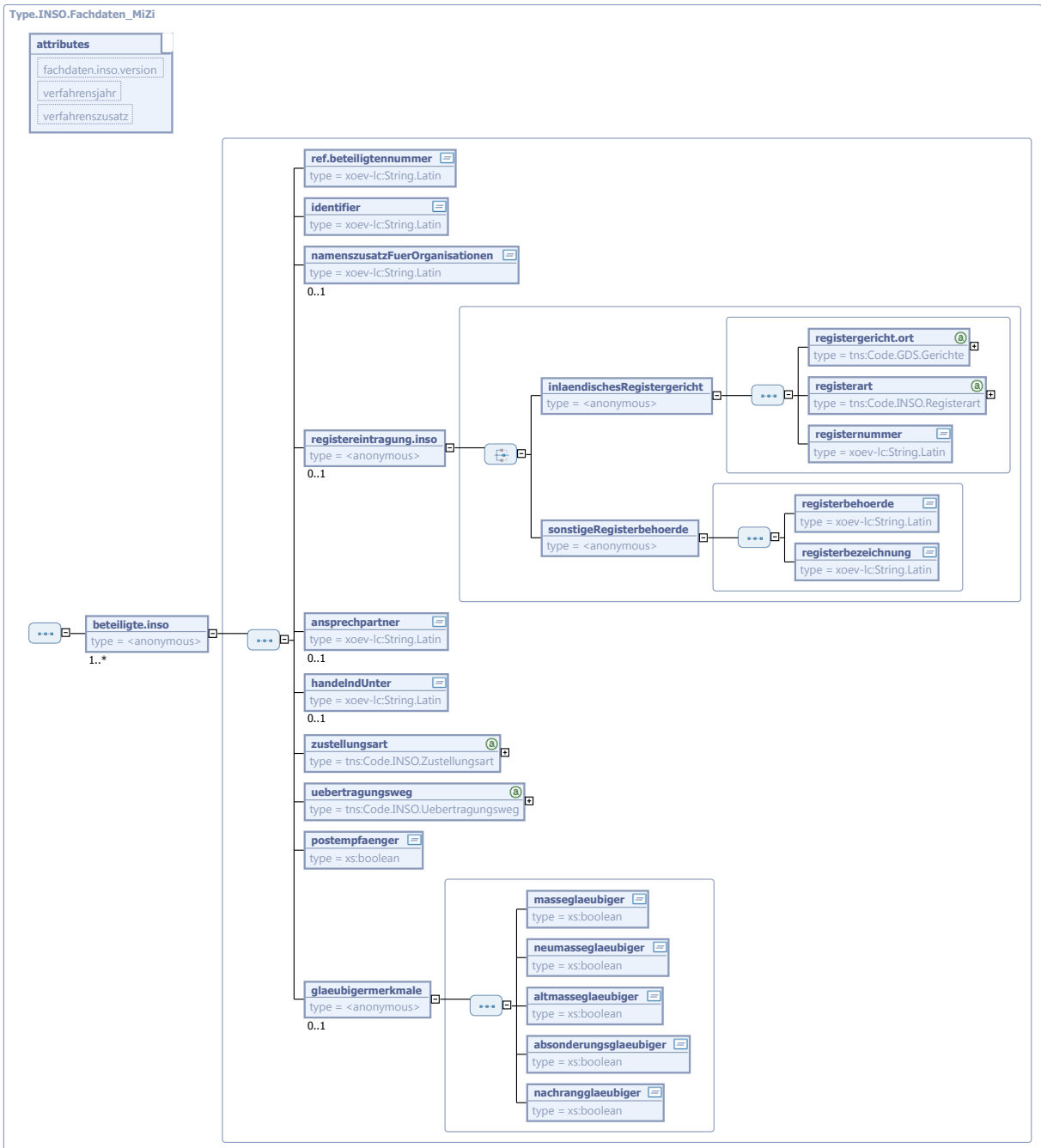

Kindelemente von Type . INSO . Fachdaten_MiZi				
Kindelement	Typ	Anz.	Ref.	Seite
<i>fachdaten.inso.version</i>	String.Latin	1	3.1	
<i>verfahrensjahr</i>	xs:integer	0..1		
<i>verfahrenszusatz</i>	String.Latin	0..1	3.1	

Kindelemente von Type .INSO.Fachdaten_MiZi				
Kindelement	Typ	Anz.	Ref.	Seite
beteiligte.inso		1..n		
Es liegt keine Beschreibung vor				
ref.beteiligtennummer	String.Latin	1	3.1	
Verweis auf eine durch den Grunddatensatz erfasste Person durch die Beteiligtennummer.				
identifizier	String.Latin	1	3.1	
Es liegt keine Beschreibung vor				
namenzusatzFuerOrganisationen	String.Latin	0..1	3.1	
Es liegt keine Beschreibung vor				
registereintragung.inso		0..1		
inlaendischesRegistergericht		1		
registergericht.ort	Code.GDS.Gerichte	1	A.1.57	659
registerart	Code.INSO.Registerart	1	A.1.109	670
registernummer	String.Latin	1	3.1	
Das Element Registernummer enthält die gesamte Registerbezeichnung, wenn das Element Registerart leer ist.				
sonstigeRegisterbehoerde		1		
registerbehoerde	String.Latin	1	3.1	
Hier wird eine Langbezeichnung der Registerbehörde übergeben, wenn diese nicht ein inländisches Registergericht ist.				
registerbezeichnung	String.Latin	1	3.1	
Dieses Element enthält die Bezeichnung in dem Register.				
ansprechpartner	String.Latin	0..1	3.1	
Maximal 50 Zeichen.				
handelndUnter	String.Latin	0..1	3.1	
z.B. handelnd unter "Atelier Peter Müller, Efeuweg 4, 12345 Irgendwo" (maximal 255 Zeichen)				
zustellungsart	Code.INSO.Zustellungsart	1	A.1.119	672
Zulässige Werte sind definiert im Schema xj_0320_wl_insolvenz_x_x.xsd (Vorschlagswert des Verwalters für das Gericht).				
uebertragungsweg	Code.INSO.Uebertragungsweg	1	A.1.114	671
Zulässige Werte sind definiert im Schema xj_0320_wl_insolvenz_x_x.xsd (Vorschlagswert des Verwalters für das Gericht).				
postempaenger	xs:boolean	1		
Angabe, ob der Gläubiger Postempfänger ist (Vorschlagswert des Verwalters für das Gericht)				
glaebigermerkmale		0..1		
Es liegt keine Beschreibung vor				
massegläubiger	xs:boolean	1		
Angabe ob der Gläubiger Massegläubiger ist				
neumassegläubiger	xs:boolean	1		

Kindelemente von Type.INSO.Fachdaten_MiZi				
Kindelement	Typ	Anz.	Ref.	Seite
Angabe ob der Gläubiger Neumassegläubiger ist				
altmassegläubiger	<code>xs:boolean</code>	1		
Angabe ob der Gläubiger Altmassegläubiger ist				
absonderungsgläubiger	<code>xs:boolean</code>	1		
Angabe ob der Gläubiger Absonderungsgläubiger ist				
nachranggläubiger	<code>xs:boolean</code>	1		
Angabe ob der Gläubiger Nachranggläubiger ist				

7.1.5 Type.INSO.Grunddaten_MiZi

Typ: `Type.INSO.Grunddaten_MiZi`

Abbildung 7.5. Type.INSO.Grunddaten_MiZi

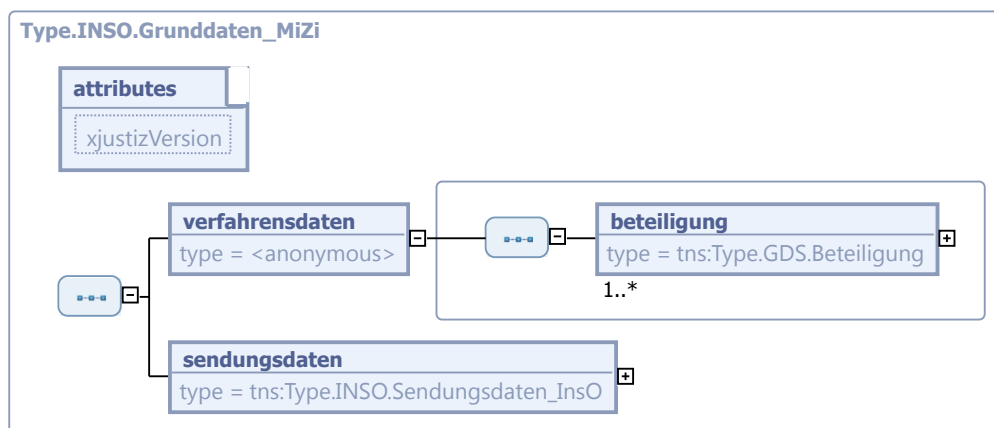

Kindelemente von Type.INSO.Grunddaten_MiZi				
Kindelement	Typ	Anz.	Ref.	Seite
<i>xjustizVersion</i>	<code>String.Latin</code>	1	3.1	
verfahrensdaten		1		
beteiligung	<code>Type.GDS.Beteiligung</code>	1..n	4.4.11	41
sendungsdaten	<code>Type.INSO.Sendungsdaten_InsO</code>	1	7.1.9	159

7.1.6 Type.INSO.Nachrichtenkopf_Extern_Justiz

Typ: `Type.INSO.Nachrichtenkopf_Extern_Justiz` (abstrakt)

Dieser Typ ist ein universeller Nachrichtenkopf-Typ für den Fachdatensatz Insolvenz.

Abbildung 7.6. Type.INSO.Nachrichtenkopf_Extern_Justiz

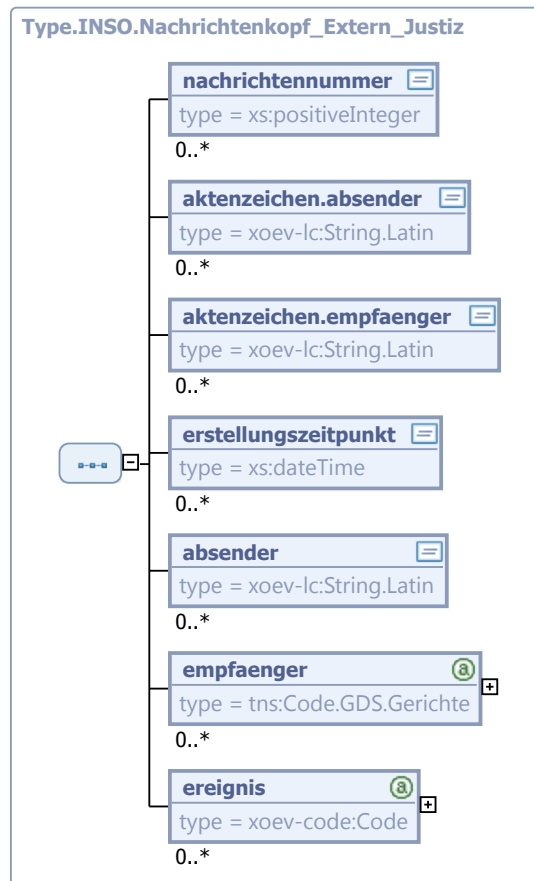

Kindelemente von Type.INSO.Nachrichtenkopf_Extern_Justiz				
Kindelement	Typ	Anz.	Ref.	Seite
nachrichtenummer	xs:positiveInteger	0..n		
aktenzeichen.absender	String.Latin	0..n	3.1	
aktenzeichen.empfaenger	String.Latin	0..n	3.1	
erstellungszeitpunkt	xs:dateTime	0..n		
absender	String.Latin	0..n	3.1	
empfaenger	Code.GDS.Gerichte	0..n	A.1.57	659
ereignis	Code	0..n	3.1	

7.1.7 Type.INSO.Nachrichtenkopf_Justiz_Extern

Typ: Type.INSO.Nachrichtenkopf_Justiz_Extern (abstrakt)

Dieser Typ ist ein universeller Nachrichtenkopf-Typ für den Fachdatensatz Insolvenz.

Abbildung 7.7. Type.INSO.Nachrichtenkopf_Justiz_Extern

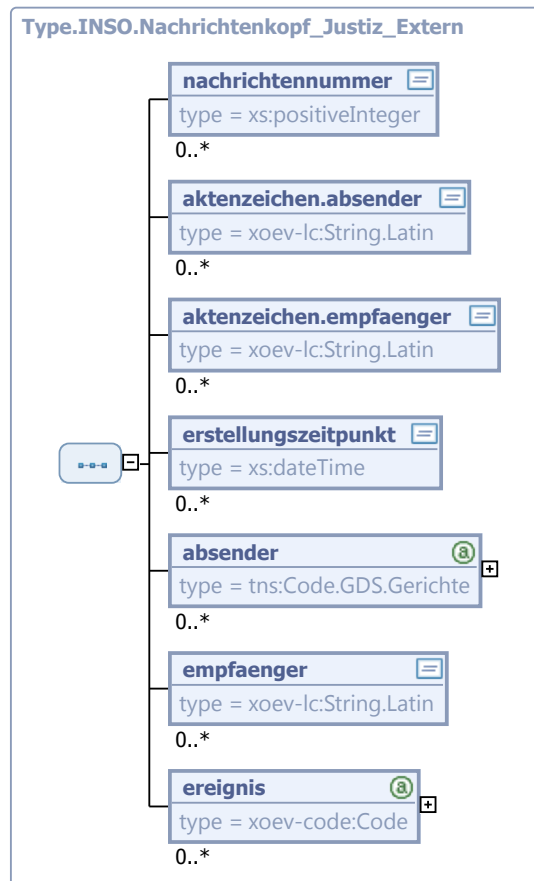

Kindelemente von Type.INSO.Nachrichtenkopf_Justiz_Extern				
Kindelement	Typ	Anz.	Ref.	Seite
nachrichtenummer	xs:positiveInteger	0..n		
aktenzeichen.absender	String.Latin	0..n	3.1	
aktenzeichen.empfaenger	String.Latin	0..n	3.1	
erstellungszeitpunkt	xs:dateTime	0..n		
absender	Code.GDS.Gerichte	0..n	A.1.57	659
empfaenger	String.Latin	0..n	3.1	
ereignis	Code	0..n	3.1	

7.1.8 Type.INSO.Nachrichtenkopf_Justiz_Justiz

Typ: Type.INSO.Nachrichtenkopf_Justiz_Justiz (abstrakt)

Dieser Typ ist ein universeller Nachrichtenkopf-Typ für den Fachdatensatz Insolvenz.

Abbildung 7.8. Type.INSO.Nachrichtenkopf_Justiz_Justiz

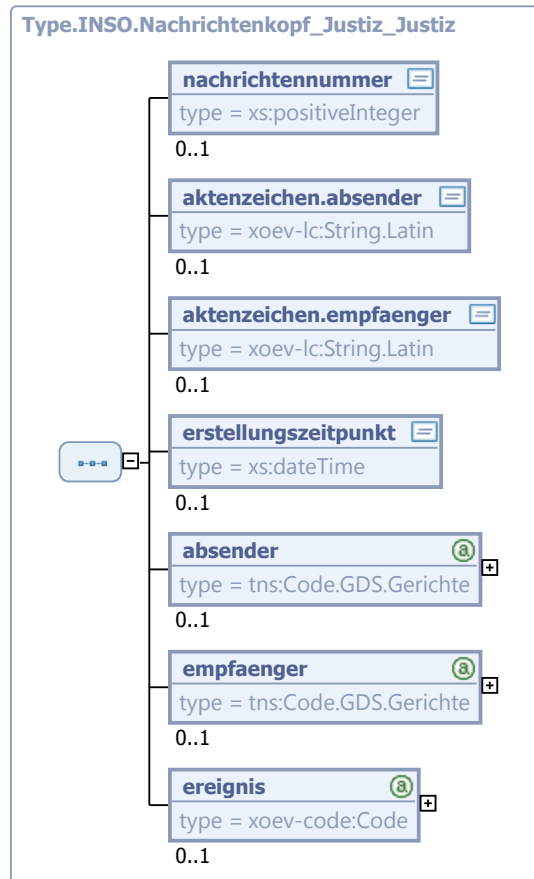

Kindelemente von Type.INSO.Nachrichtenkopf_Justiz_Justiz				
Kindelement	Typ	Anz.	Ref.	Seite
nachrichtennummer	xs:positiveInteger	0..1		
aktenzeichen.absender	String.Latin	0..1	3.1	
aktenzeichen.empfaenger	String.Latin	0..1	3.1	
erstellungszeitpunkt	xs:dateTime	0..1		
absender	Code.GDS.Gerichte	0..1	A.1.57	659
empfaenger	Code.GDS.Gerichte	0..1	A.1.57	659
ereignis	Code	0..1	3.1	

7.1.9 Type.INSO.Sendungsdaten_InsO

Typ: Type.INSO.Sendungsdaten_InsO

Abbildung 7.9. Type.INSO.Sendungsdaten_InsO

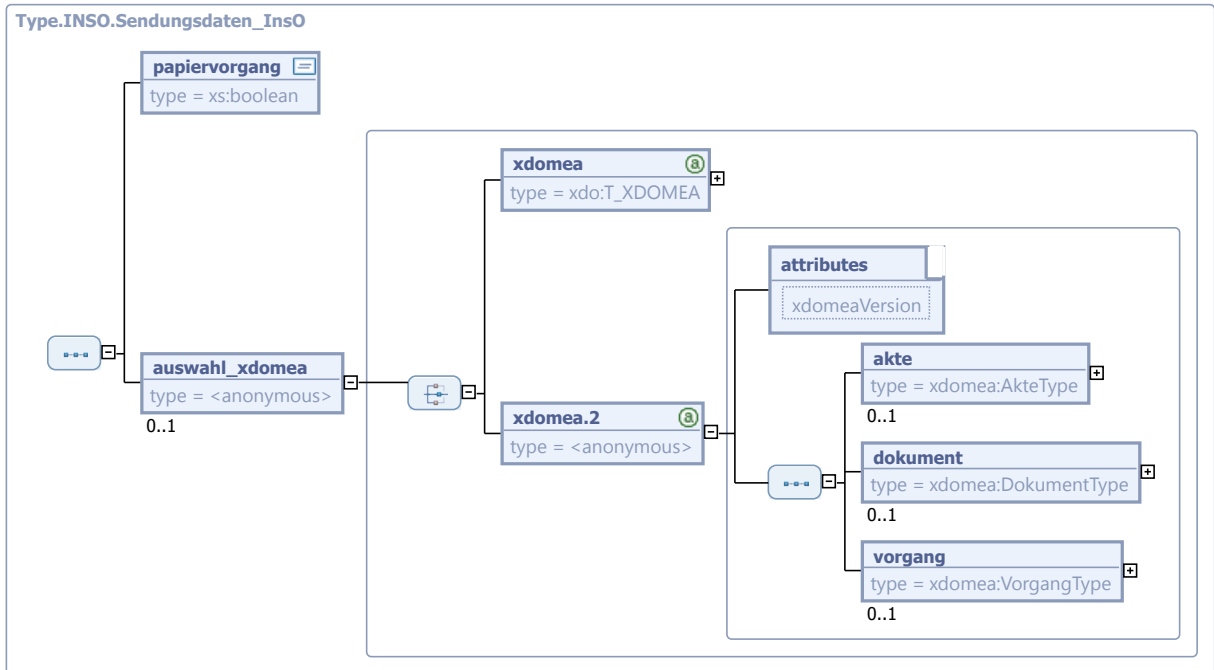

Kindelemente von Type . INSO . Sendungsdaten_InsO				
Kindelement	Typ	Anz.	Ref.	Seite
papiervorgang	xs:boolean	1		
auswahl_xdomea		0..1		
xdomea	T_XDOMEA	1	4.6.1.1	91
xdomea.2		1		
xdomeaVersion	String.Latin	1	3.1	
akte	AkteType	0..1		
dokument	DokumentType	0..1		
vorgang	VorgangType	0..1		

7.2 Übersicht über die Nachrichten

7.2.1 nachricht.inso.anteilsinhaber_uebergabe.0300001

Nachricht: `nachricht.inso.anteilsinhaber_uebergabe.0300001`

Übergabe der Daten der Anteilsinhaber und ihre Zuordnung zu einem Insolvenzplan.

Abbildung 7.10. nachricht.inso.anteilsinhaber_uebergabe.0300001

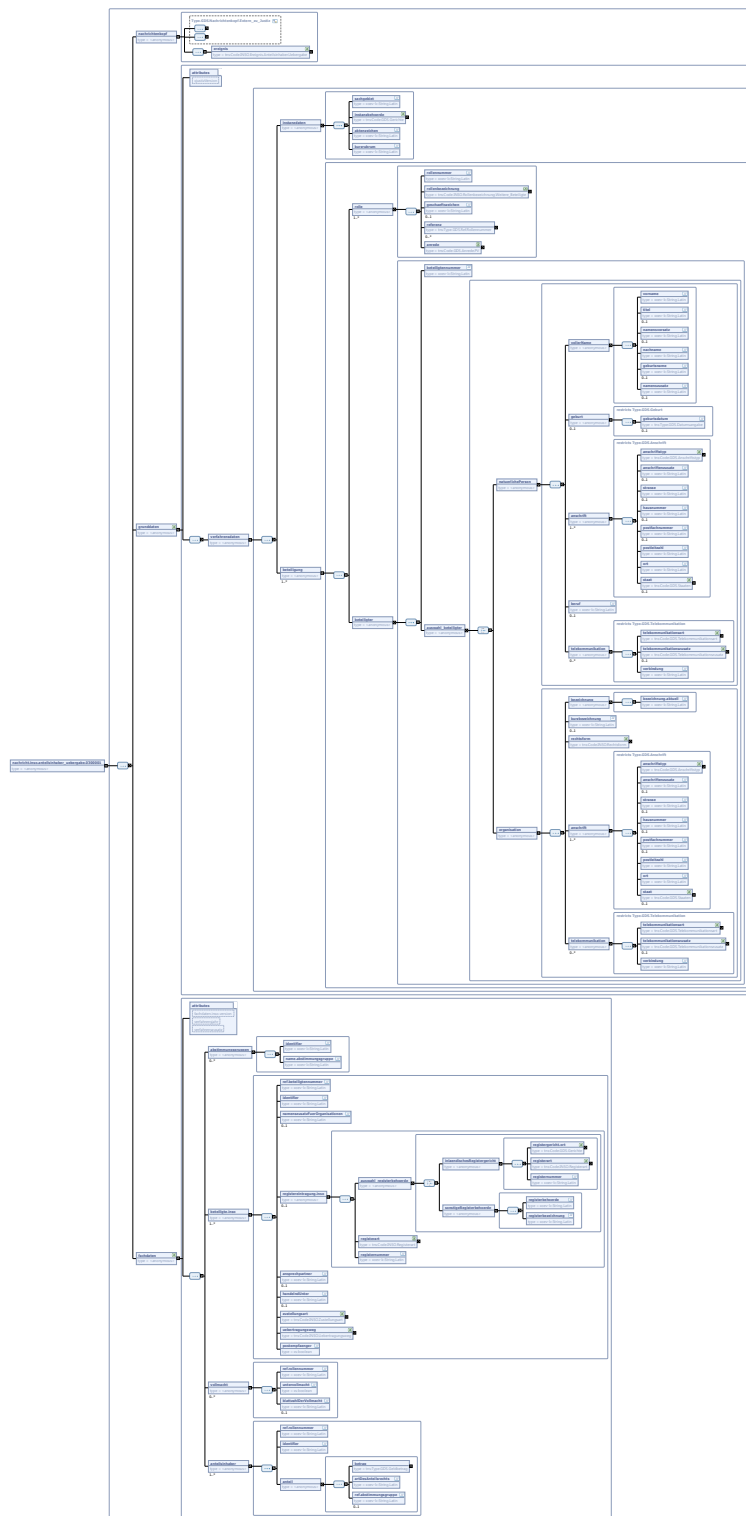

Der Nachrichtenkopf ist eine Erweiterung des Basistyps `Type.GDS.Nachrichtenkopf.Extern_zu_Justiz` (siehe [Abschnitt 4.4.33 auf Seite 62](#)).

Kindelemente von <code>nachricht.inso.anteilsinhaber_uebergabe.0300001</code>				
Kindelement	Typ	Anz.	Ref.	Seite
nachrichtenkopf		1		
ereignis	<code>Code.INSO.Ereignis. Anteilsinhaber.Uebergabe</code>	1	A.1.96	667
grunddaten		1		
xjustizVersion	<code>String.Latin</code>	1	3.1	
Dieses Attribut wird verwendet, um sicherzustellen, dass jedes Instanzdokument gegen die "richtige" Version des XML-Schemas geprüft wird. Angegeben werden hier nur die alle drei Stellen der Versionsnummer. In der Dateibezeichnung sind nur die ersten beiden Stellen aufgeführt, dies ermöglicht es, an einzelnen Dateien Fehlerbereinigungen und dergleichen vorzunehmen, ohne dass die anderen Bestandteile von XJustiz geändert werden müssen.				
verfahrensdaten		1		
Verfahrensdaten nehmen alle Informationen auf, die das jeweilige Verfahren mit sich bringt.				
instanzdaten		1		
sachgebiet	<code>String.Latin</code>	1	3.1	
Hier ist nur der Wert "Insolvenzsachen" aus der Codeliste <code>WL_Sachgebiet</code> möglich.				
instanzbehoerde	<code>Code.GDS.Gerichte</code>	1	A.1.57	659
Instanzbehörde ist die Institution, bei der das Verfahren in der betreffenden Instanz anhängig gewesen ist. Dies kann ein Gericht oder eine Staatsanwaltschaft sein, aber auch z.B. eine Polizeidienststelle oder eine andere Institution. Hier wird entweder das Gericht mit dessen Gerichtskennzahl angegeben oder eine andere Behörde. Wenn die andere Behörde nicht in einer Liste aufgeführt ist, ist sie komplett unter einer Beteiligung anzugeben. Der Verweis auf diese Beteiligung erfolgt unter der <code>Ref_Instanzennummer</code> . (Beispielsweise: Polizei)				
aktenzeichen	<code>String.Latin</code>	1	3.1	
Hier steht das Aktenzeichen, unter dem die Instanzbehörde (siehe oben) das Verfahren führt. Wenn das Aktenzeichen noch nicht bekannt ist, erhält das Element den Wert "unbekannt".				
kurzrubrum	<code>String.Latin</code>	1	3.1	
Hier ist der Schuldnername anzugeben.				
beteiligung		1..n		
rolle		1..n		
rollennummer	<code>String.Latin</code>	1	3.1	
Die Rollennummer wird als eindeutige Kennziffer innerhalb des XML-Dokuments benötigt, um aus anderen Elementen innerhalb des XML-Dokuments heraus auf Beteiligte und Rollen verweisen zu können. Die Rollennummer kann aus einem Datenbank-Schlüssel abgeleitet werden, der dem Beteiligten in der Datenbank eines Gerichts, einer Staatsanwaltschaft oder einer sonstigen Behörde zur eindeutigen Identifizierung zugeordnet ist. Zwingend erforderlich ist dies nicht. Sofern die einzelnen Kommunikationsteilnehmer intern unterschiedliche Datenbank-Schlüssel verwenden, können diese im Element <code>Rollen_ID</code> (siehe unten) abgelegt werden. Die Rollennummer kann dann frei bestimmt werden, solange sie nur innerhalb eines XML-Dokuments eindeutig bleibt.				
rollenbezeichnung	<code>Code.INSO.Rollenbezeichnung. Weitere_Beteiligte</code>	1	A.1.112	671
Zulässige Rollenbezeichnungen sind in der Datei <code>xj_0330_wl_nachrichten.xsd</code> definiert.				
geschaefftszeichen	<code>String.Latin</code>	0..1	3.1	
"Maximal 50 Zeichen"				
referenz	<code>Type.GDS.Ref.Rollennummer</code>	0..n	4.4.47	77

Kindelemente von <code>nachricht.inso.anteilsinhaber_uebergabe.0300001</code>				
Kindelement	Typ	Anz.	Ref.	Seite
Bei Lieferung einer Rolle "Anteilsinhaber(in)" oder einer Rolle "Debitor(in)", darf keine Referenz angegeben sein, in allen anderen Fällen hingegen muss mind. eine Referenz angegeben sein.				
anrede	<code>Code.GDS.Anrede.PV</code>	1	A.1.46	657
Hier können Anredeformen übermittelt werden, die in einem Fachverfahren für den Beteiligten in der betreffenden Rolle gespeichert sind, z.B. "Herrn Rechtsanwalt" oder "Frau Notarin".				
beteiligter		1		
beteiligtenummer	<code>String.Latin</code>	1	3.1	
auswahl_beteiligter		1		
natuerlichePerson		1		
vollerName		1		
vorname	<code>String.Latin</code>	1	3.1	
titel	<code>String.Latin</code>	0..1	3.1	
Hier werden akademische und nichtakademische Titel aufgeführt, die vor dem Vornamen stehen, z.B. "Professor", "Dr.", "Prof. Dr." usw. Werden mehrere Titel benötigt, ist eine Reihenfolge zu berücksichtigen: 1) Militärischer Rang 2.) Akademischer Titel 3.) Nichtakademischer Grad Maximal 50 Zeichen				
namensvorsatz	<code>String.Latin</code>	0..1	3.1	
Hier werden Adelstitel aufgeführt, die vor dem Nachnamen stehen, z.B. "Graf von" Maximal 255 Zeichen				
nachname	<code>String.Latin</code>	1	3.1	
Maximal 255 Zeichen				
geburtsname	<code>String.Latin</code>	0..1	3.1	
Maximal 255 Zeichen				
namenszusatz	<code>String.Latin</code>	0..1	3.1	
Hier ist Raum für Zusätze, die hinter den Nachnamen stehen, z.B. "MdB" oder "LLM." Maximal 50 Zeichen, auch Zusatz von jun./sen.				
geburt		0..1		
geburtsdatum	<code>Type.GDS.Datumsangabe</code>	0..1	4.4.13	44
anschrift		1..n		
anschriftstyp	<code>Code.GDS.Anschriftstyp</code>	1	A.1.48	658
Bei jedem Beteiligten muss mindestens die aktuelle Anschrift übergeben werden				
anschriftenzusatz	<code>String.Latin</code>	0..1	3.1	
Hier ist Raum für Adressierungszusätze, z.B. Name des Wohnungsgebers.				
strasse	<code>String.Latin</code>	0..1	3.1	
Maximal 100 Zeichen.				
hausnummer	<code>String.Latin</code>	0..1	3.1	
Die Hausnummer ist ggf. einschliesslich Buchstaben oder dergleichen anzugeben. Maximal 10 Zeichen.				

Kindelemente von <code>nachricht.inso.anteilsinhaber_uebergabe.0300001</code>				
Kindelement	Typ	Anz.	Ref.	Seite
postfachnummer	<code>String.Latin</code>	0..1	3.1	
Maximal 10 Zeichen.				
postleitzahl	<code>String.Latin</code>	1	3.1	
Bei ausländischen Adressen hier bitte keine Länderkennungskürzel eintragen. Wegen der Schreibweise ausländischer Orte vgl. die Anmerkung zum Element "Ort". Maximal 10 Zeichen.				
ort	<code>String.Latin</code>	1	3.1	
Maximal 50 Zeichen.				
staat	<code>Code.GDS.Staaten</code>	0..1	A.1.70	662
Vgl. die Anmerkung zum Element "Geburtsort".				
beruf	<code>String.Latin</code>	0..1	3.1	
telekommunikation		0..n		
Zulässige Werte sind definiert in der Codeliste <code>WL_Telekommunikationsart_InsO</code> (enthalten im Schema <code>xj_0310_wl_insolvenz_grund_x.xsd</code>).				
telekommunikationsart	<code>Code.GDS.Telekommunikationsart</code>	1	A.1.72	662
Hier wird angegeben, um welche Art von Telekommunikationsart es sich handelt (z.B. Telefon, Fax, E-Mail, ...). Zulässige Werte sind definiert im Schema <code>xj_0060_wl_telekommunikation_x.xsd</code>				
telekommunikationszusatz	<code>Code.GDS.Telekommunikationszusatz</code>	0..1	A.1.73	663
Hier kann zum Beispiel angegeben werden, ob es sich um eine dienstliche oder private Telefonnummer handelt. Zulässige Werte sind definiert im Schema <code>xj_0060_wl_telekommunikation_x.xsd</code> .				
verbindung	<code>String.Latin</code>	1	3.1	
Maximal 50 Zeichen.				
organisation		1		
bezeichnung		1		
bezeichnung.aktuell	<code>String.Latin</code>	1	3.1	
Maximal 255 Zeichen.				
kurzbezeichnung	<code>String.Latin</code>	0..1	3.1	
rechtsform	<code>Code.INSO.Rechtsform</code>	1	A.1.108	670
Verwendet werden die Abkürzungen aus der Liste <code>WL_Rechtsform</code> , die im Schema <code>"xj_0030_wl_rechtsform_x.xsd"</code> vorliegt. Wenn die betreffende Organisationsform dort nicht aufgeführt ist, soll die vollständige Bezeichnung angegeben werden.				
anschrift		1..n		
anschriftstyp	<code>Code.GDS.Anschriftstyp</code>	1	A.1.48	658
Bei jedem Beteiligten muss mindestens die aktuelle Anschrift übergeben werden				
anschriftenzusatz	<code>String.Latin</code>	0..1	3.1	
Hier ist Raum für Adressierungszusätze, z.B. Name des Wohnungsgebers.				
strasse	<code>String.Latin</code>	0..1	3.1	
Maximal 100 Zeichen.				

Kindelemente von <code>nachricht.inso.anteilsinhaber_uebergabe.0300001</code>					
Kindelement	Typ	Anz.	Ref.	Seite	
hausnummer	<code>String.Latin</code>	0..1	3.1		
Die Hausnummer ist ggf. einschliesslich Buchstaben oder dergleichen anzugeben. Maximal 10 Zeichen.					
postfachnummer	<code>String.Latin</code>	0..1	3.1		
Maximal 10 Zeichen.					
postleitzahl	<code>String.Latin</code>	1	3.1		
Bei ausländischen Adressen hier bitte keine Länderkennungskürzel eintragen. Wegen der Schreibweise ausländischer Orte vgl. die Anmerkung zum Element "Ort". Maximal 10 Zeichen.					
ort	<code>String.Latin</code>	1	3.1		
Maximal 50 Zeichen.					
staat	<code>Code.GDS.Staaten</code>	0..1	A.1.70	662	
Vgl. die Anmerkung zum Element "Geburtsort".					
telekommunikation		0..n			
telekommunikationsart	<code>Code.GDS.Telekommunikationsart</code>	1	A.1.72	662	
Hier wird angegeben, um welche Art von Telekommunikationsart es sich handelt (z.B. Telefon, Fax, E-Mail, ...). Zulässige Werte sind definiert im Schema <code>xj_0060_wl_telekommunikation_x_x.xsd</code>					
telekommunikationszusatz	<code>Code.GDS.Telekommunikationszusatz</code>	0..1	A.1.73	663	
Hier kann zum Beispiel angegeben werden, ob es sich um eine dienstliche oder private Telefonnummer handelt. Zulässige Werte sind definiert im Schema <code>xj_0060_wl_telekommunikation_x_x.xsd</code> .					
verbindung	<code>String.Latin</code>	1	3.1		
Maximal 50 Zeichen.					
fachdaten		1			
fachdaten.inso.version	<code>String.Latin</code>	1	3.1		
verfahrensjahr	<code>xs:integer</code>	0..1			
verfahrenszusatz	<code>String.Latin</code>	0..1	3.1		
abstimmungsgruppen		0..n			
identifizier	<code>String.Latin</code>	1	3.1		
Wenn identische Gruppen gemeint sind, ist dasselbe identifizierende Kennzeichen zu verwenden; wurde der Beteiligte über die .itr-Schnittstelle übergeben, so gilt die hierfür erarbeitete Regel aus "Satzart"-Verwalterid" z.B. "80-4". Dieses Element ist über das gesamte Insolvenzverfahren durch den Verwalter eindeutig und gleichlautend zu halten.					
name.abstimmungsgruppe	<code>String.Latin</code>	1	3.1		
Maximal 50 Zeichen.					
beteiligte.inso		1..n			
ref.beteiligtennummer	<code>String.Latin</code>	1	3.1		
Verweis auf eine durch den Grunddatensatz erfasste Person durch die Beteiligtennummer.					

Kindelemente von <code>nachricht.inso.anteilsinhaber_uebergabe.0300001</code>				
Kindelement	Typ	Anz.	Ref.	Seite
identifizier	<code>String.Latin</code>	1	3.1	
Wenn identische Beteiligte gemeint sind ist dasselbe identifizierende Kennzeichen zu verwenden; Wurde der Beteiligte über die .itr-Schnittstelle übergeben, so gilt die hierfür erarbeitete Regel aus "Satzart"- "Verwalterid" z.B. "30-4" Wird der Beteiligte mit einem anderen Identifier übergeben, so wird dieser Beteiligte als neuer Beteiligte interpretiert. Dieses Element ist über das gesamte Insolvenzverfahren durch den Verwalter eindeutig und gleichlautend zu halten.				
namenszusatzFuerOrganisationen	<code>String.Latin</code>	0..1	3.1	
Maximal 50 Zeichen.				
registereintragung.inso		0..1		
auswahl_registerbehoerde		1		
inlaendischesRegistergericht		1		
registergericht.ort	<code>Code.GDS.Gerichte</code>	1	A.1.57	659
registerart	<code>Code.INSO.Registerart</code>	1	A.1.109	670
registernummer	<code>String.Latin</code>	1	3.1	
sonstigeRegisterbehoerde		1		
registerbehoerde	<code>String.Latin</code>	1	3.1	
Hier wird eine Langbezeichnung der Registerbehörde übergeben, wenn diese nicht ein inländisches Registergericht ist.				
registerbezeichnung	<code>String.Latin</code>	1	3.1	
Dieses Element enthält die Bezeichnung in dem Register.				
registerart	<code>Code.INSO.Registerart</code>	1	A.1.109	670
registernummer	<code>String.Latin</code>	1	3.1	
Das Element Registernummer enthält die gesamte Registerbezeichnung, wenn das Element Registerart leer ist.				
ansprechpartner	<code>String.Latin</code>	0..1	3.1	
Maximal 50 Zeichen.				
handelndUnter	<code>String.Latin</code>	0..1	3.1	
Maximal 255 Zeichen.				
zustellungsart	<code>Code.INSO.Zustellungsart</code>	1	A.1.119	672
Zulässige Werte sind definiert im Schema <code>xj_0320_wl_insolvenz_x_x.xsd</code> . (Vorschlagswert des Verwalters für das Gericht)				
uebertragungsweg	<code>Code.INSO.Uebertragungsweg</code>	1	A.1.114	671
Zulässige Werte sind definiert im Schema <code>xj_0320_wl_insolvenz_x_x.xsd</code> . (Vorschlagswert des Verwalters für das Gericht)				
postempfaenger	<code>xs:boolean</code>	1		
Angabe, ob der Debitor Postempfänger ist (Vorschlagswert des Verwalters für das Gericht).				
vollmacht		0..n		

Kindelemente von <code>nachricht.inso.anteilsinhaber_uebergabe.0300001</code>				
Kindelement	Typ	Anz.	Ref.	Seite
ref.rollennummer	<code>String.Latin</code>	1	3.1	
Darf nur einmal pro Ref_Rollennummer vorkommen, d.h. Ref_Rollennummer hier "unique" innerhalb des Dokuments. Verweis auf zugehörige Rolle des Bevollmächtigten.				
untervollmacht	<code>xs:boolean</code>	1		
Es liegt keine Beschreibung vor				
blattzahlDerVollmacht	<code>String.Latin</code>	0..1	3.1	
Nr. des Blattes der schriftlichen Vollmacht im Gerichtsakt. Maximal 20 Zeichen.				
anteilsinhaber		1..n		
Beteiligung am gezeichneten Kapital oder Vermögen § 238a InsO				
ref.rollennummer	<code>String.Latin</code>	1	3.1	
An dieser Stelle ist nur eine Referenz auf eine Rolle der Art "Anteilsinhaber(in)" zulässig.				
identifizier	<code>String.Latin</code>	1	3.1	
Wenn dieselbe Beteiligung gemeint ist, ist dasselbe identifizierende Kennzeichen zu verwenden. Dieses Element ist über das gesamte Insolvenzverfahren durch den Verwalter eindeutig und gleichlautend zu halten.				
anteil		1		
Anteil am Vermögensträger				
betrag	<code>Type.GDS.Geldbetrag</code>	1	4.4.21	52
Höhe des Anteils				
artDesAnteilsrechts	<code>String.Latin</code>	1	3.1	
z.B. Gesellschaftsanteil, gezeichnetes Kapital etc.				
ref.abstimmungsgruppe	<code>String.Latin</code>	0..1	3.1	
Verweis auf die Gruppe, der die Forderung bzgl. der Abstimmung über den Insolvenzplan zugeordnet ist.				

7.2.2 `nachricht.inso.antrag_vermoegenstraeger_uebergabe.0300002`

Nachricht: `nachricht.inso.antrag_vermoegenstraeger_uebergabe.0300002`

Abbildung 7.11. nachricht.inso.antrag_vermoeigenstraeger_uebergabe.0300002

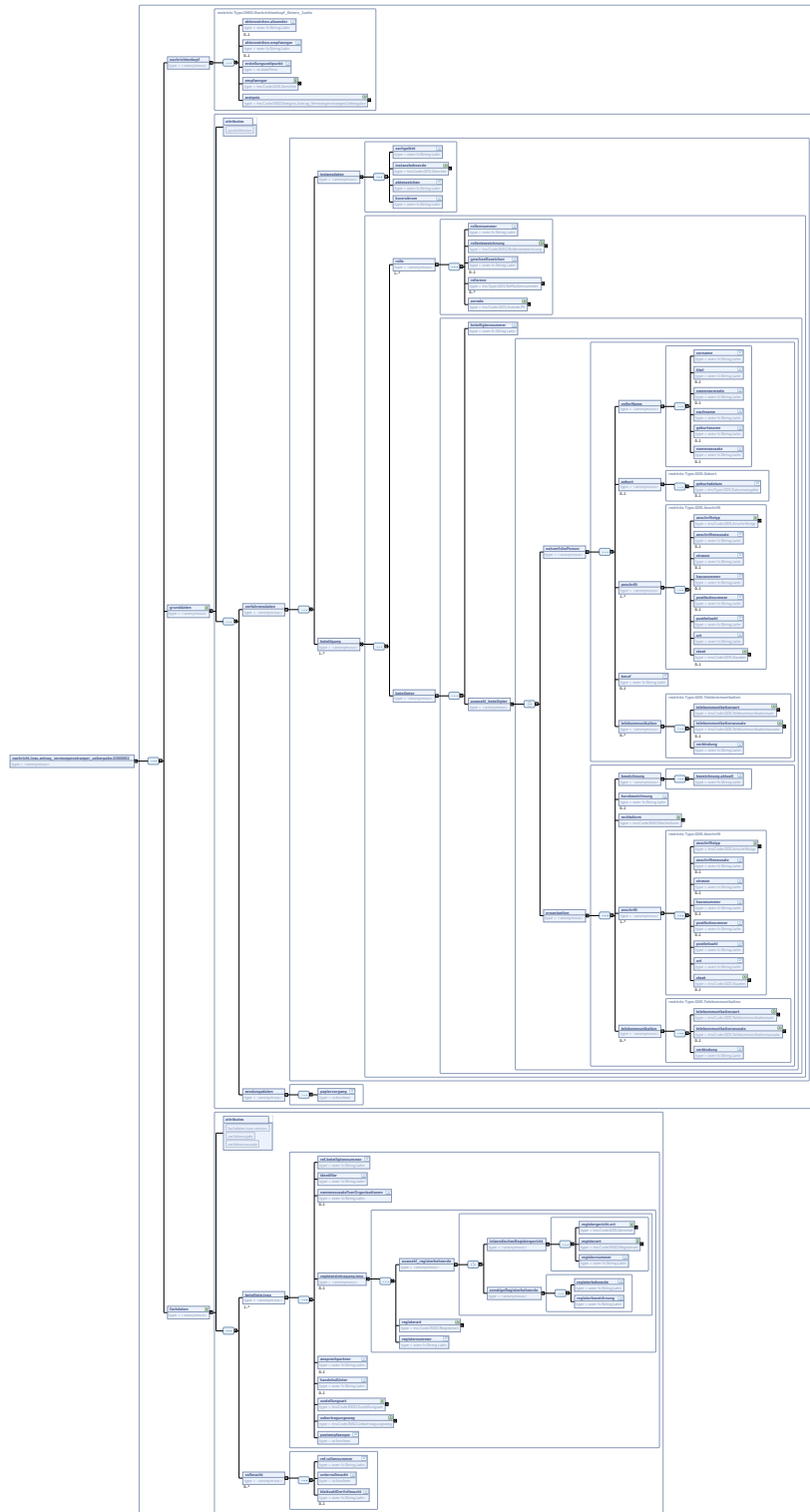

Kindelemente von <code>nachricht.inso.antrag.vermoegenstraeger_uebergabe.0300002</code>				
Kindelement	Typ	Anz.	Ref.	Seite
nachrichtenkopf		1		
aktENZEICHEN. absender	String.Latin	0..1	3.1	
aktENZEICHEN. empfaenger	String.Latin	0..1	3.1	
erstellungszeitpunkt	xs:dateTime	1		
empfaenger	Code.GDS.Gerichte	1	A.1.57	659
ereignis	Code.INSO.Ereignis. Antrag_Vermoegenstraeger. Uebergabe	1	A.1.97	667
grunddaten		1		
xjustizVersion	String.Latin	1	3.1	
Dieses Attribut wird verwendet, um sicherzustellen, dass jedes Instanzdokument gegen die "richtige" Version des XML-Schemas geprüft wird. Angegeben werden hier nur die alle drei Stellen der Versionsnummer. In der Datei-Bezeichnung sind nur die ersten beiden Stellen aufgeführt, dies ermöglicht es, an einzelnen Dateien Fehlerbereinigungen und dergleichen vorzunehmen, ohne dass die anderen Bestandteile von XJustiz geändert werden müssen.				
verfahrensdaten		1		
Verfahrensdaten nehmen alle Informationen auf, die das jeweilige Verfahren mit sich bringt.				
instanzdaten		1		
sachgebiet	String.Latin	1	3.1	
Hier ist nur der Wert "Insolvenzachen" aus der Codeliste WL_Sachgebiet möglich.				
instanzbehoerde	Code.GDS.Gerichte	1	A.1.57	659
Instanzbehörde ist die Institution, bei der das Verfahren in der betreffenden Instanz anhängig gewesen ist. Dies kann ein Gericht oder eine Staatsanwaltschaft sein, aber auch z.B. eine Polizeidienststelle oder eine andere Institution. Hier wird entweder das Gericht mit dessen Gerichtskennzahl angegeben oder eine andere Behörde. Wenn die andere Behörde nicht in einer Liste aufgeführt ist, ist sie komplett unter einer Beteiligung anzugeben. Der Verweis auf diese Beteiligung erfolgt unter der Ref_Instanzenummer. (Beispielsweise: Polizei) Eine XML-Beispielsdatei ist unter www.xjustiz.de zu finden.				
aktENZEICHEN	String.Latin	1	3.1	
Hier steht das Aktenzeichen, unter dem die Instanzbehörde (siehe oben) das Verfahren führt. Bei der Übermittlung verfahrenseinleitender Dokumente ist hier "neu" einzutragen. Wenn das Aktenzeichen aus sonstigen Gründen noch nicht bekannt ist, erhält das Element den Wert "unbekannt".				
kurzrubrum	String.Latin	1	3.1	
Hier ist der Schuldnername anzugeben.				
beteiligung		1..n		
rolle		1..n		
rollennummer	String.Latin	1	3.1	
Die Rollennummer wird als eindeutige Kennziffer innerhalb des XML-Dokuments benötigt, um aus anderen Elementen innerhalb des XML-Dokuments heraus auf Beteiligte und Rollen verweisen zu können. Die Rollennummer kann aus einem Datenbank-Schlüssel abgeleitet werden, der dem Beteiligten in der Datenbank eines Gerichts, einer Staatsanwaltschaft oder einer sonstigen Behörde zur eindeutigen Identifizierung zugeordnet ist. Zwingend erforderlich ist dies nicht. Sofern die einzelnen Kommunikationsteilnehmer intern unterschiedliche Datenbank-Schlüssel verwenden, können diese im				

Kindelemente von <code>nachricht.inso.antrag.vermoeigenstraeger_uebergabe.0300002</code>				
Kindelement	Typ	Anz.	Ref.	Seite
Element <code>Rollen_ID</code> (siehe unten) abgelegt werden. Die Rollennummer kann dann frei bestimmt werden, solange sie nur innerhalb eines XML-Dokuments eindeutig bleibt.				
rollenbezeichnung	<code>Code.INSO.Rollenbezeichnung</code>	1	A.1.110	670
Es werden ausschließlich die Werte 'Antragsteller(in)' oder 'Vermögensträger(in)' erwartet.				
geschaefftszeichen	<code>String.Latin</code>	0..1	3.1	
"Maximal 50 Zeichen"				
referenz	<code>Type.GDS.Ref.Rollennummer</code>	0..n	4.4.47	77
anrede	<code>Code.GDS.Anrede.PV</code>	1	A.1.46	657
Hier können Anredeformen übermittelt werden, die in einem Fachverfahren für den Beteiligten in der betreffenden Rolle gespeichert sind, z.B. "Herrn Rechtsanwalt" oder "Frau Notarin".				
beteiligter		1		
beteiligtenummer	<code>String.Latin</code>	1	3.1	
auswahl_beteiligter		1		
natuerlichePerson		1		
vollerName		1		
vorname	<code>String.Latin</code>	1	3.1	
titel	<code>String.Latin</code>	0..1	3.1	
Hier werden akademische und nichtakademische Titel aufgeführt, die vor dem Vornamen stehen, z.B. "Professor", "Dr.", "Prof. Dr." usw. Werden mehrere Titel benötigt, ist eine Reihenfolge zu berücksichtigen: 1) Militärischer Rang 2.) Akademischer Titel 3.) Nichtakademischer Grad				
Maximal 50 Zeichen				
namensvorsatz	<code>String.Latin</code>	0..1	3.1	
Hier werden Adelstitel aufgeführt, die vor dem Nachnamen stehen, z.B. "Graf von"				
Maximal 255 Zeichen				
nachname	<code>String.Latin</code>	1	3.1	
Maximal 255 Zeichen				
geburtsname	<code>String.Latin</code>	0..1	3.1	
Maximal 255 Zeichen				
namenszusatz	<code>String.Latin</code>	0..1	3.1	
Hier ist Raum für Zusätze, die hinter den Nachnamen stehen, z.B. "MdB" oder "LLM."				
Maximal 50 Zeichen, auch Zusatz von jun./sen.				
geburt		0..1		
geburtsdatum	<code>Type.GDS.Datumsangabe</code>	0..1	4.4.13	44
anschrift		1..n		
anschriftstyp	<code>Code.GDS.Anschriftstyp</code>	1	A.1.48	658
Bei jedem Beteiligten muss mindestens die aktuelle Anschrift übergeben werden				
anschriftenzusatz	<code>String.Latin</code>	0..1	3.1	

Kindelemente von <code>nachricht.inso.antrag.vermoeigenstraeger_uebergabe.0300002</code>				
Kindelement	Typ	Anz.	Ref.	Seite
	Hier ist Raum für Adressierungszusätze, z.B. Name des Wohnungsgebers.			
strasse	<code>String.Latin</code>	0..1	3.1	
	Maximal 100 Zeichen.			
hausnummer	<code>String.Latin</code>	0..1	3.1	
	Die Hausnummer ist ggf. einschliesslich Buchstaben oder dergleichen anzugeben. Maximal 10 Zeichen.			
postfachnummer	<code>String.Latin</code>	0..1	3.1	
	Maximal 10 Zeichen.			
postleitzahl	<code>String.Latin</code>	1	3.1	
	Bei ausländischen Adressen hier bitte keine Länderkennungskürzel eintragen. Wegen der Schreibweise ausländischer Orte vgl. die Anmerkung zum Element "Ort". Maximal 10 Zeichen.			
ort	<code>String.Latin</code>	1	3.1	
	Maximal 50 Zeichen.			
staat	<code>Code.GDS.Staaten</code>	0..1	A.1.70	662
	Vgl. die Anmerkung zum Element "Geburtsort".			
beruf	<code>String.Latin</code>	0..1	3.1	
telekommunikation		0..n		
	Zulässige Werte sind definiert in der Codeliste <code>WL_Telekommunikationsart_InsO</code> (enthalten im Schema <code>xj_0310_wl_insolvenz_grund_x_x.xsd</code>).			
telekommunikationsart	<code>Code.GDS.Telekommunikationsart</code>	1	A.1.72	662
	Hier wird angegeben, um welche Art von Telekommunikationsart es sich handelt (z.B. Telefon, Fax, E-Mail, ...). Zulässige Werte sind definiert im Schema <code>xj_0060_wl_telekommunikation_x_x.xsd</code>			
telekommunikationszusatz	<code>Code.GDS.Telekommunikationszusatz</code>	0..1	A.1.73	663
	Hier kann zum Beispiel angegeben werden, ob es sich um eine dienstliche oder private Telefonnummer handelt. Zulässige Werte sind definiert im Schema <code>xj_0060_wl_telekommunikation_x_x.xsd</code> .			
verbindung	<code>String.Latin</code>	1	3.1	
	Maximal 50 Zeichen.			
organisation		1		
bezeichnung		1		
bezeichnung.aktuell	<code>String.Latin</code>	1	3.1	
	Maximal 255 Zeichen.			
kurzbezeichnung	<code>String.Latin</code>	0..1	3.1	
rechtsform	<code>Code.INSO.Rechtsform</code>	1	A.1.108	670
	Verwendet werden die Abkürzungen aus der Liste <code>WL_Rechtsform</code> , die im Schema <code>"xj_0030_wl_rechtsform_x_x.xsd"</code> vorliegt. Wenn die betreffende Organisationsform dort nicht aufgeführt ist, soll die vollständige Bezeichnung angegeben werden.			
anschrift		1..n		

Kindelemente von <code>nachricht.inso.antrag.vermoegenstraeger_uebergabe.0300002</code>				
Kindelement	Typ	Anz.	Ref.	Seite
anschriftstyp	<code>Code.GDS.Anschriftstyp</code>	1	A.1.48	658
Bei jedem Beteiligten muss mindestens die aktuelle Anschrift übergeben werden				
anschriftenzusatz	<code>String.Latin</code>	0..1	3.1	
Hier ist Raum für Adressierungszusätze, z.B. Name des Wohnungsgebers.				
strasse	<code>String.Latin</code>	0..1	3.1	
Maximal 100 Zeichen.				
hausnummer	<code>String.Latin</code>	0..1	3.1	
Die Hausnummer ist ggf. einschliesslich Buchstaben oder dergleichen anzugeben. Maximal 10 Zeichen.				
postfachnummer	<code>String.Latin</code>	0..1	3.1	
Maximal 10 Zeichen.				
postleitzahl	<code>String.Latin</code>	1	3.1	
Bei ausländischen Adressen hier bitte keine Länderkennungskürzel eintragen. Wegen der Schreibweise ausländischer Orte vgl. die Anmerkung zum Element "Ort". Maximal 10 Zeichen.				
ort	<code>String.Latin</code>	1	3.1	
Maximal 50 Zeichen.				
staat	<code>Code.GDS.Staaten</code>	0..1	A.1.70	662
Vgl. die Anmerkung zum Element "Geburtsort".				
telekommunikation		0..n		
telekommunikationsart	<code>Code.GDS.Telekommunikationsart</code>	1	A.1.72	662
Hier wird angegeben, um welche Art von Telekommunikationsart es sich handelt (z.B. Telefon, Fax, E-Mail, ...). Zulässige Werte sind definiert im Schema <code>xj_0060_wl_telekommunikation_x_x.xsd</code>				
telekommunikationszusatz	<code>Code.GDS.Telekommunikationszusatz</code>	0..1	A.1.73	663
Hier kann zum Beispiel angegeben werden, ob es sich um eine dienstliche oder private Telefonnummer handelt. Zulässige Werte sind definiert im Schema <code>xj_0060_wl_telekommunikation_x_x.xsd</code> .				
verbindung	<code>String.Latin</code>	1	3.1	
Maximal 50 Zeichen.				
sendungsdaten		1		
papiervorgang	<code>xs:boolean</code>	1		
fachdaten		1		
fachdaten.inso.version	<code>String.Latin</code>	1	3.1	
verfahrensjahr	<code>xs:integer</code>	0..1		
verfahrenszusatz	<code>String.Latin</code>	0..1	3.1	
beteiligte.inso		1..n		
ref.beteiligtennummer	<code>String.Latin</code>	1	3.1	

Kindelemente von <code>nachricht.inso.antrag.vermoegenstraeger_uebergabe.0300002</code>				
Kindelement	Typ	Anz.	Ref.	Seite
Verweis auf eine durch den Grunddatensatz erfasste Person durch die Beteiligtennummer.				
identifizier	<code>String.Latin</code>	1	3.1	
Handelt es sich um die Übergabe von weiteren Daten zu einem Verfahren, zu dem schon Daten über eine andere Schnittstelle übermittelt wurden, soll der Wert - wenn identische Beteiligte gemeint sind - wie folgt übergeben werden: "Satzkennziffer aus .itr" und "Nummer des Beteiligten", z.B. "70-2". Wird der Beteiligte mit einem anderen Identifier übergeben, so wird dieser Beteiligte als neuer Beteiligte interpretiert. Dieses Element ist über das gesamte Insolvenzverfahren durch den Verwalter eindeutig und gleichlautend zu halten.				
namenszusatzFuerOrganisationen	<code>String.Latin</code>	0..1	3.1	
Maximal 50 Zeichen.				
registereintragung.inso		0..1		
auswahl_registerbehoerde		1		
inlaendischesRegistergericht		1		
registergericht.ort	<code>Code.GDS.Gerichte</code>	1	A.1.57	659
registerart	<code>Code.INSO.Registerart</code>	1	A.1.109	670
registernummer	<code>String.Latin</code>	1	3.1	
sonstigeRegisterbehoerde		1		
registerbehoerde	<code>String.Latin</code>	1	3.1	
Hier wird eine Langbezeichnung der Registerbehörde übergeben, wenn diese nicht ein inländisches Registergericht ist.				
registerbezeichnung	<code>String.Latin</code>	1	3.1	
Dieses Element enthält die Bezeichnung in dem Register.				
registerart	<code>Code.INSO.Registerart</code>	1	A.1.109	670
registernummer	<code>String.Latin</code>	1	3.1	
Das Element Registernummer enthält die gesamte Registerbezeichnung, wenn das Element Registerart leer ist.				
ansprechpartner	<code>String.Latin</code>	0..1	3.1	
Maximal 50 Zeichen.				
handelndUnter	<code>String.Latin</code>	0..1	3.1	
Maximal 255 Zeichen.				
zustellungsart	<code>Code.INSO.Zustellungsart</code>	1	A.1.119	672
Zulässige Werte sind definiert im Schema <code>xj_0320_wl_insolvenz_x_x.xsd</code> . (Vorschlagswert des Verwalters für das Gericht)				
uebertragungsweg	<code>Code.INSO.Uebertragungsweg</code>	1	A.1.114	671
Zulässige Werte sind definiert im Schema <code>xj_0320_wl_insolvenz_x_x.xsd</code> . (Vorschlagswert des Verwalters für das Gericht)				
postempaenger	<code>xs:boolean</code>	1		
Angabe, ob der Debitor Postempfänger ist (Vorschlagswert des Verwalters für das Gericht).				

Kindelemente von <code>nachricht.inso.antrag.vermoegenstraeger_uebergabe.0300002</code>				
Kindelement	Typ	Anz.	Ref.	Seite
vollmacht		0..n		
ref.rollennummer	<code>String.Latin</code>	1	3.1	
Darf nur einmal pro Ref_Rollennummer vorkommen, d.h. Ref_Rollennummer hier "unique" innerhalb des Dokuments. Verweis auf zugehörige Rolle des Bevollmächtigten.				
untervollmacht	<code>xs:boolean</code>	1		
Es liegt keine Beschreibung vor				
blattzahlDerVollmacht	<code>String.Latin</code>	0..1	3.1	
Nr. des Blattes der schriftlichen Vollmacht im Gerichtsakt. Maximal 20 Zeichen.				

7.2.3 `nachricht.inso.debitor_uebergabe.0300003`

Nachricht: `nachricht.inso.debitor_uebergabe.0300003`

Abbildung 7.12. nachricht.inso.debitor_uebergabe.0300003

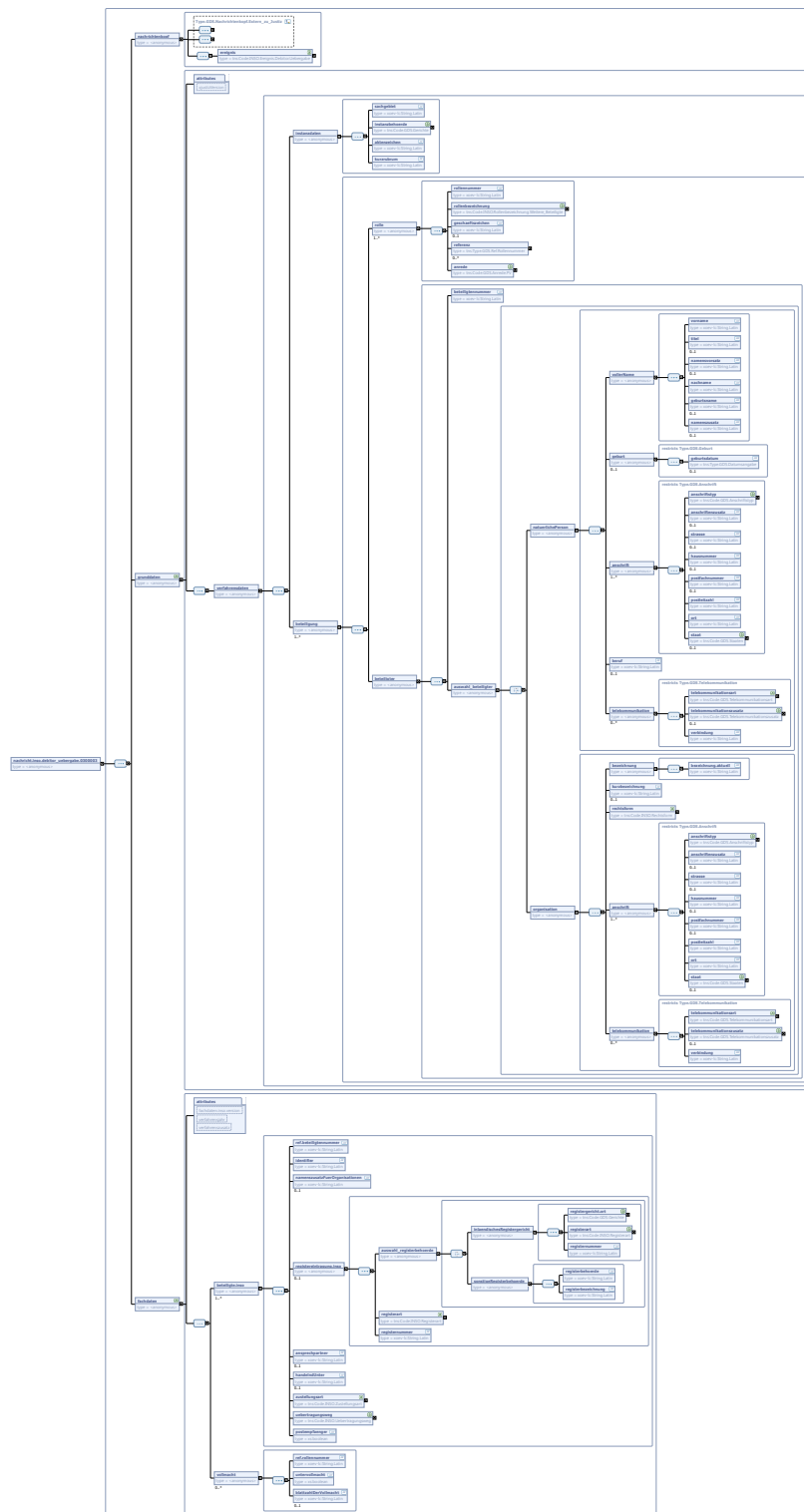

Der Nachrichtenkopf ist eine Erweiterung des Basistyps `Type.GDS.Nachrichtenkopf.Extern_zu_Justiz` (siehe [Abschnitt 4.4.33 auf Seite 62](#)).

Kindelemente von <code>nachricht.inso.debitor_uebergabe.0300003</code>				
Kindelement	Typ	Anz.	Ref.	Seite
nachrichtenkopf		1		
ereignis	<code>Code.INSO.Ereignis.Debitor.Uebergabe</code>	1	A.1.98	668
grunddaten				
xjustizVersion	<code>String.Latin</code>	1	3.1	
Dieses Attribut wird verwendet, um sicherzustellen, dass jedes Instanzdokument gegen die "richtige" Version des XML-Schemas geprüft wird. Angegeben werden hier nur die alle drei Stellen der Versionsnummer. In der Dateibezeichnung sind nur die ersten beiden Stellen aufgeführt, dies ermöglicht es, an einzelnen Dateien Fehlerbereinigungen und dergleichen vorzunehmen, ohne dass die anderen Bestandteile von XJustiz geändert werden müssen.				
verfahrensdaten				
Verfahrensdaten nehmen alle Informationen auf, die das jeweilige Verfahren mit sich bringt.				
instanzdaten				
sachgebiet	<code>String.Latin</code>	1	3.1	
Hier ist nur der Wert "Insolvenzsachen" aus der Codeliste <code>WL_Sachgebiet</code> möglich.				
instanzbehoerde	<code>Code.GDS.Gerichte</code>	1	A.1.57	659
Instanzbehörde ist die Institution, bei der das Verfahren in der betreffenden Instanz anhängig gewesen ist. Dies kann ein Gericht oder eine Staatsanwaltschaft sein, aber auch z.B. eine Polizeidienststelle oder eine andere Institution. Hier wird entweder das Gericht mit dessen Gerichtskennzahl angegeben oder eine andere Behörde. Wenn die andere Behörde nicht in einer Liste aufgeführt ist, ist sie komplett unter einer Beteiligung anzugeben. Der Verweis auf diese Beteiligung erfolgt unter der <code>Ref_Instanzenummer</code> . (Beispielsweise: Polizei) Eine XML-Beispielsdatei ist unter www.xjustiz.de zu finden.				
aktenzeichen	<code>String.Latin</code>	1	3.1	
Hier steht das Aktenzeichen, unter dem die Instanzbehörde (siehe oben) das Verfahren führt. Bei der Übermittlung verfahrenseinleitender Dokumente ist hier "neu" einzutragen. Wenn das Aktenzeichen aus sonstigen Gründen noch nicht bekannt ist, erhält das Element den Wert "unbekannt".				
kurzrubrum	<code>String.Latin</code>	1	3.1	
Hier ist der Schuldnername anzugeben.				
beteiligung				
rolle				
rollennummer	<code>String.Latin</code>	1	3.1	
Die Rollennummer wird als eindeutige Kennziffer innerhalb des XML-Dokuments benötigt, um aus anderen Elementen innerhalb des XML-Dokuments heraus auf Beteiligte und Rollen verweisen zu können. Die Rollennummer kann aus einem Datenbank-Schlüssel abgeleitet werden, der dem Beteiligten in der Datenbank eines Gerichts, einer Staatsanwaltschaft oder einer sonstigen Behörde zur eindeutigen Identifizierung zugeordnet ist. Zwingend erforderlich ist dies nicht. Sofern die einzelnen Kommunikationsteilnehmer intern unterschiedliche Datenbank-Schlüssel verwenden, können diese im Element <code>Rollen_ID</code> (siehe unten) abgelegt werden. Die Rollennummer kann dann frei bestimmt werden, solange sie nur innerhalb eines XML-Dokuments eindeutig bleibt.				
rollenbezeichnung	<code>Code.INSO.Rollenbezeichnung.Weitere_Beteiligte</code>	1	A.1.112	671
Zulässige Rollenbezeichnungen sind in der Datei <code>xj_0330_wl_nachrichten_x_x.xsd</code> definiert.				
geschaeftszeichen	<code>String.Latin</code>	0..1	3.1	
"Maximal 50 Zeichen"				

Kindelemente von <code>nachricht.inso.debitor_uebergabe.0300003</code>				
Kindelement	Typ	Anz.	Ref.	Seite
referenz	<code>Type.GDS.Ref.Rollennummer</code>	0..n	4.4.47	77
Bei Lieferung eines Beteiligten mit der Rollenbezeichnung "Debitor", darf keine Referenz angegeben sein, in allen anderen Fällen hingegen muss mind. eine Referenz angegeben sein.				
anrede	<code>Code.GDS.Anrede.PV</code>	1	A.1.46	657
Hier können Anredeformen übermittelt werden, die in einem Fachverfahren für den Beteiligten in der betreffenden Rolle gespeichert sind, z.B. "Herrn Rechtsanwalt" oder "Frau Notarin".				
beteiligter		1		
beteiligtenummer	<code>String.Latin</code>	1	3.1	
auswahl_beteiligter		1		
natuerlichePerson		1		
vollerName		1		
vorname	<code>String.Latin</code>	1	3.1	
titel	<code>String.Latin</code>	0..1	3.1	
Hier werden akademische und nichtakademische Titel aufgeführt, die vor dem Vornamen stehen, z.B. "Professor", "Dr.", "Prof. Dr." usw. Werden mehrere Titel benötigt, ist eine Reihenfolge zu berücksichtigen: 1.) Militärischer Rang 2.) Akademischer Titel 3.) Nichtakademischer Grad Maximal 50 Zeichen				
namensvorsatz	<code>String.Latin</code>	0..1	3.1	
Hier werden Adelstitel aufgeführt, die vor dem Nachnamen stehen, z.B. "Graf von" Maximal 255 Zeichen				
nachname	<code>String.Latin</code>	1	3.1	
Maximal 255 Zeichen				
geburtsname	<code>String.Latin</code>	0..1	3.1	
Maximal 255 Zeichen				
namenszusatz	<code>String.Latin</code>	0..1	3.1	
Hier ist Raum für Zusätze, die hinter den Nachnamen stehen, z.B. "MdB" oder "LLM." Maximal 50 Zeichen, auch Zusatz von jun./sen.				
geburt		0..1		
geburtsdatum	<code>Type.GDS.Datumsangabe</code>	0..1	4.4.13	44
anschrift		1..n		
anschriftstyp	<code>Code.GDS.Anschriftstyp</code>	1	A.1.48	658
Bei jedem Beteiligten muss mindestens die aktuelle Anschrift übergeben werden				
anschriftenzusatz	<code>String.Latin</code>	0..1	3.1	
Hier ist Raum für Adressierungszusätze, z.B. Name des Wohnungsgebers.				
strasse	<code>String.Latin</code>	0..1	3.1	
Maximal 100 Zeichen.				
hausnummer	<code>String.Latin</code>	0..1	3.1	
Die Hausnummer ist ggf. einschliesslich Buchstaben oder dergleichen anzugeben.				

Kindelemente von <code>nachricht.inso.debitor_uebergabe.0300003</code>				
Kindelement	Typ	Anz.	Ref.	Seite
	Maximal 10 Zeichen.			
postfachnummer	<code>String.Latin</code>	0..1	3.1	
	Maximal 10 Zeichen.			
postleitzahl	<code>String.Latin</code>	1	3.1	
	Bei ausländischen Adressen hier bitte keine Länderkennungskürzel eintragen. Wegen der Schreibweise ausländischer Orte vgl. die Anmerkung zum Element "Ort".			
	Maximal 10 Zeichen.			
ort	<code>String.Latin</code>	1	3.1	
	Maximal 50 Zeichen.			
staat	<code>Code.GDS.Staaten</code>	0..1	A.1.70	662
	Vgl. die Anmerkung zum Element "Geburtsort".			
beruf	<code>String.Latin</code>	0..1	3.1	
telekommunikation		0..n		
	Zulässige Werte sind definiert in der Codeliste <code>WL_Telekommunikationsart_InsO</code> (enthalten im Schema <code>xj_0310_wl_insolvenz_grund_x.xsd</code>).			
telekommunikationsart	<code>Code.GDS.Telekommunikationsart</code>	1	A.1.72	662
	Hier wird angegeben, um welche Art von Telekommunikationsart es sich handelt (z.B. Telefon, Fax, E-Mail, ...). Zulässige Werte sind definiert im Schema <code>xj_0060_wl_telekommunikation_x.xsd</code>			
telekommunikationszusatz	<code>Code.GDS.Telekommunikationszusatz</code>	0..1	A.1.73	663
	Hier kann zum Beispiel angegeben werden, ob es sich um eine dienstliche oder private Telefonnummer handelt. Zulässige Werte sind definiert im Schema <code>xj_0060_wl_telekommunikation_x.xsd</code> .			
verbindung	<code>String.Latin</code>	1	3.1	
	Maximal 50 Zeichen.			
organisation		1		
bezeichnung		1		
bezeichnung.aktuell	<code>String.Latin</code>	1	3.1	
	Maximal 255 Zeichen.			
kurzbezeichnung	<code>String.Latin</code>	0..1	3.1	
rechtsform	<code>Code.INSO.Rechtsform</code>	1	A.1.108	670
	Verwendet werden die Abkürzungen aus der Liste <code>WL_Rechtsform</code> , die im Schema <code>"xj_0030_wl_rechtsform_x.xsd"</code> vorliegt. Wenn die betreffende Organisationsform dort nicht aufgeführt ist, soll die vollständige Bezeichnung angegeben werden.			
anschrift		1..n		
anschriftstyp	<code>Code.GDS.Anschriftstyp</code>	1	A.1.48	658
	Bei jedem Beteiligten muss mindestens die aktuelle Anschrift übergeben werden			
anschriftenzusatz	<code>String.Latin</code>	0..1	3.1	
	Hier ist Raum für Adressierungszusätze, z.B. Name des Wohnungsgebers.			
strasse	<code>String.Latin</code>	0..1	3.1	
	Maximal 100 Zeichen.			

Kindelemente von <code>nachricht.inso.debitor_uebergabe.0300003</code>					
Kindelement	Typ	Anz.	Ref.	Seite	
hausnummer	<code>String.Latin</code>	0..1	3.1		
Die Hausnummer ist ggf. einschliesslich Buchstaben oder dergleichen anzugeben. Maximal 10 Zeichen.					
postfachnummer	<code>String.Latin</code>	0..1	3.1		
Maximal 10 Zeichen.					
postleitzahl	<code>String.Latin</code>	1	3.1		
Bei ausländischen Adressen hier bitte keine Länderkennungskürzel eintragen. Wegen der Schreibweise ausländischer Orte vgl. die Anmerkung zum Element "Ort". Maximal 10 Zeichen.					
ort	<code>String.Latin</code>	1	3.1		
Maximal 50 Zeichen.					
staat	<code>Code.GDS.Staaten</code>	0..1	A.1.70	662	
Vgl. die Anmerkung zum Element "Geburtsort".					
telekommunikation		0..n			
telekommunikationsart	<code>Code.GDS.Telekommunikationsart</code>	1	A.1.72	662	
Hier wird angegeben, um welche Art von Telekommunikationsart es sich handelt (z.B. Telefon, Fax, E-Mail, ...). Zulässige Werte sind definiert im Schema <code>xj_0060_wl_telekommunikation_x_x.xsd</code>					
telekommunikationszusatz	<code>Code.GDS.Telekommunikationszusatz</code>	0..1	A.1.73	663	
Hier kann zum Beispiel angegeben werden, ob es sich um eine dienstliche oder private Telefonnummer handelt. Zulässige Werte sind definiert im Schema <code>xj_0060_wl_telekommunikation_x_x.xsd</code> .					
verbindung	<code>String.Latin</code>	1	3.1		
Maximal 50 Zeichen.					
fachdaten		1			
fachdaten.inso.version	<code>String.Latin</code>	1	3.1		
verfahrensjahr	<code>xs:integer</code>	0..1			
verfahrenszusatz	<code>String.Latin</code>	0..1	3.1		
beteiligte.inso		1..n			
ref.beteiligtenummer	<code>String.Latin</code>	1	3.1		
Verweis auf eine durch den Grunddatensatz erfasste Person durch die Beteiligtennummer.					
identifizier	<code>String.Latin</code>	1	3.1		
Handelt es sich um die Übergabe von weiteren Daten zu einem Verfahren, zu dem schon Daten über eine andere Schnittstelle übermittelt wurden, soll der Wert - wenn identische Beteiligte gemeint sind - wie folgt übergeben werden: "Satzkennziffer aus .itr" und "Nummer des Beteiligten", z.B. "70-2". Wird der Beteiligte mit einem anderen Identifizier übergeben, so wird dieser Beteiligte als neuer Beteiligte interpretiert. Dieses Element ist über das gesamte Insolvenzverfahren durch den Verwalter eindeutig und gleichlautend zu halten.					
namenszusatzFuerOrganisationen	<code>String.Latin</code>	0..1	3.1		
Maximal 50 Zeichen.					
registereintragung.inso		0..1			

Kindelemente von <code>nachricht.inso.debitor_uebergabe.0300003</code>				
Kindelement	Typ	Anz.	Ref.	Seite
auswahl_registerbehoerde		1		
inlaendischesRegistergericht		1		
registergericht.ort	<code>Code.GDS.Gerichte</code>	1	A.1.57	659
registerart	<code>Code.INSO.Registerart</code>	1	A.1.109	670
registernummer	<code>String.Latin</code>	1	3.1	
sonstigeRegisterbehoerde		1		
registerbehoerde	<code>String.Latin</code>	1	3.1	
Hier wird eine Langbezeichnung der Registerbehörde übergeben, wenn diese nicht ein inländisches Registergericht ist.				
registerbezeichnung	<code>String.Latin</code>	1	3.1	
Dieses Element enthält die Bezeichnung in dem Register.				
registerart	<code>Code.INSO.Registerart</code>	1	A.1.109	670
registernummer	<code>String.Latin</code>	1	3.1	
Das Element Registernummer enthält die gesamte Registerbezeichnung, wenn das Element Registerart leer ist.				
ansprechpartner	<code>String.Latin</code>	0..1	3.1	
Maximal 50 Zeichen.				
handelndUnter	<code>String.Latin</code>	0..1	3.1	
Maximal 255 Zeichen.				
zustellungsart	<code>Code.INSO.Zustellungsart</code>	1	A.1.119	672
Zulässige Werte sind definiert im Schema <code>xj_0320_wl_insolvenz_x_x.xsd</code> . (Vorschlagswert des Verwalters für das Gericht)				
uebertragungsweg	<code>Code.INSO.Uebertragungsweg</code>	1	A.1.114	671
Zulässige Werte sind definiert im Schema <code>xj_0320_wl_insolvenz_x_x.xsd</code> . (Vorschlagswert des Verwalters für das Gericht)				
postempfaenger	<code>xs:boolean</code>	1		
Angabe, ob der Debitor Postempfänger ist (Vorschlagswert des Verwalters für das Gericht).				
vollmacht		0..n		
ref.rollennummer	<code>String.Latin</code>	1	3.1	
Darf nur einmal pro Ref_Rollennummer vorkommen, d.h. Ref_Rollennummer hier "unique" innerhalb des Dokuments. Verweis auf zugehörige Rolle des Bevollmächtigten.				
untervollmacht	<code>xs:boolean</code>	1		
Es liegt keine Beschreibung vor				
blattzahlDerVollmacht	<code>String.Latin</code>	0..1	3.1	
Nr. des Blattes der schriftlichen Vollmacht im Gerichtsakt. Maximal 20 Zeichen.				

7.2.4 nachricht.inso.gemeldete_verfahren.0300004

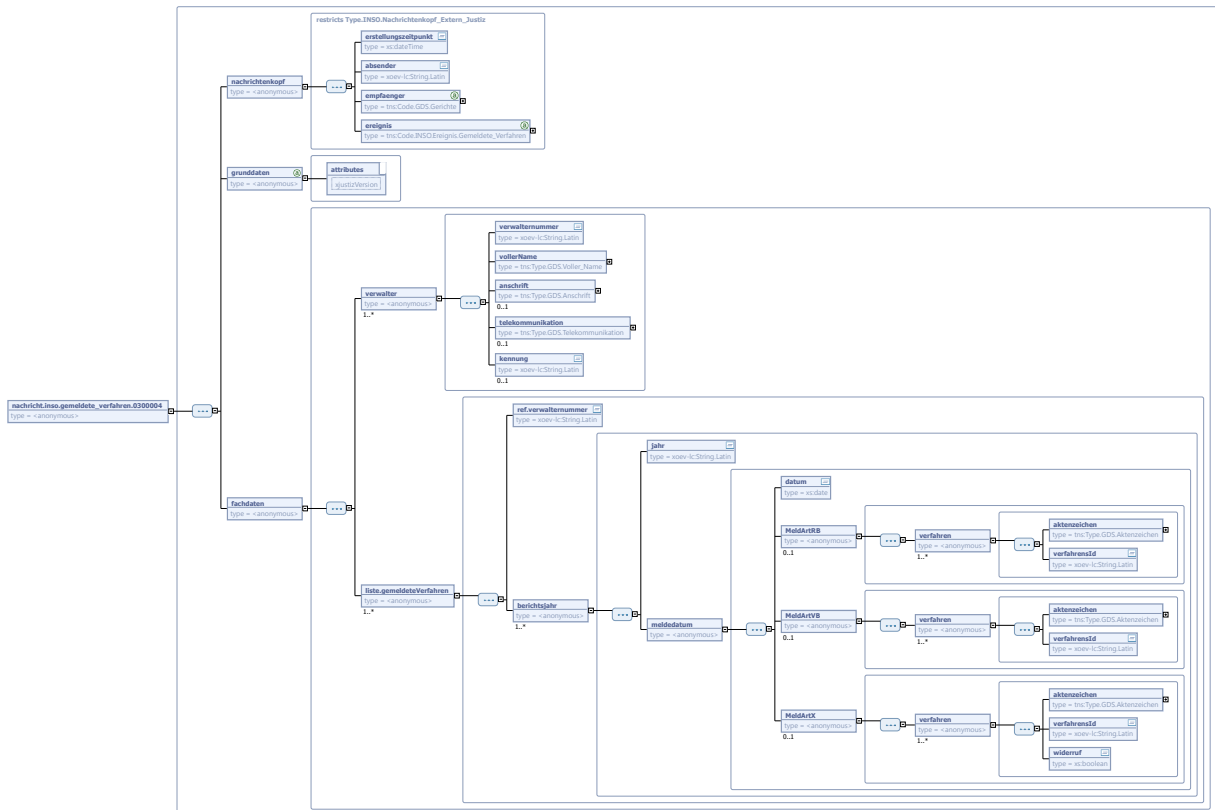
Nachricht: `nachricht.inso.gemeldete_verfahren.0300004`Abbildung 7.13. `nachricht.inso.gemeldete_verfahren.0300004`Kindelemente von `nachricht.inso.gemeldete_verfahren.0300004`

Kindelement	Typ	Anz.	Ref.	Seite
nachrichtenkopf		1		
erstellungzeitpunkt	xs:dateTime	1		
absender	String.Latin	1	3.1	
empfaenger	Code.GDS.Gerichte	1	A.1.57	659
ereignis	Code.INSO.Ereignis.Gemeldete_Verfahren	1	A.1.99	668
grunddaten		1		
xjustizVersion	String.Latin	1	3.1	
fachdaten		1		
verwalter		1..n		
Hier sind zu jedem Verwalter, Sachwalter oder Treuhänder, die Meldungen an das StatBA geliefert haben, Angaben zu machen. Diese Angaben dienen nur der Zuordnung und zur Erleichterung von Rückfragen.				
verwaltersnummer	String.Latin	1	3.1	
Eindeutige Nummer innerhalb der XML-Datei.				

Kindelemente von <code>nachricht.inso.gemeldete_verfahren.0300004</code>				
Kindelement	Typ	Anz.	Ref.	Seite
vollerName	<code>Type.GDS.Voller_Name</code>	1	4.2.1	17
anschrift	<code>Type.GDS.Anschrift</code>	0..1	4.1.1	15
telekommunikation	<code>Type.GDS.Telekommunikation</code>	0..1	4.4.51	80
kennung	<code>String.Latin</code>	0..1	3.1	
Hier ist die Angabe einer eindeutigen Kennung des Verwalters, Sachwalters oder Treuhänders für eine gesicherte Zuordnung möglich.				
liste.gemeldeteVerfahren		1..n		
Mindestens EINE Liste der gemeldeten Verfahren pro Verwalter. Ansonsten sind keine Vorgaben festgelegt, ob die Lieferung in einer einzigen Datei erfolgen soll oder in mehreren Dateien erfolgen kann. Die erste Lieferung im Mai 2013 kann in einer einzigen Datei erfolgen mit jeweils einer Liste pro Verwalter für die Berichtsjahre 2009 - 2012 (wie gesetzlich gefordert).				
ref.verwalternummer	<code>String.Latin</code>	1	3.1	
Referenz auf die Verwalternummer des Elements Verwalter.				
berichtsjaehr		1..n		
jahr	<code>String.Latin</code>	1	3.1	
Hier ist das betreffende Berichtsjahr (4-stellig), für das die Verfahren gemeldet wurden, anzugeben.				
meldedatum		1		
datum	<code>xs:date</code>	1		
Datum der Meldung an das StatBA. Es wird davon ausgegangen, dass im Regelfall der Verwalter die Verfahren an demselben Tag als Liste gemeldet hat.				
MeldArtRB		0..1		
Meldungsart RB				
verfahren		1..n		
aktenzeichen	<code>Type.GDS.Aktenzeichen</code>	1	4.4.2	29
verfahrensld	<code>String.Latin</code>	1	3.1	
MeldArtVB		0..1		
Meldungsart VB				
verfahren		1..n		
aktenzeichen	<code>Type.GDS.Aktenzeichen</code>	1	4.4.2	29
verfahrensld	<code>String.Latin</code>	1	3.1	
MeldArtX		0..1		
Meldungsart X				
verfahren		1..n		

Kindelemente von <code>nachricht.inso.gemeldete_verfahren.0300004</code>				
Kindelement	Typ	Anz.	Ref.	Seite
aktenzeichen	<code>Type.GDS.Aktenzeichen</code>	1	4.4.2	29
verfahrensid	<code>String.Latin</code>	1	3.1	
widerruf	<code>xs:boolean</code>	1		
Ja bei Widerruf der Erteilung der RSB				

7.2.5 `nachricht.inso.insolvenztabelle_uebergabe.0300005`

Nachricht: `nachricht.inso.insolvenztabelle_uebergabe.0300005`

Abbildung 7.14. nachricht.inso.insolvenztabelle_uebergabe.0300005

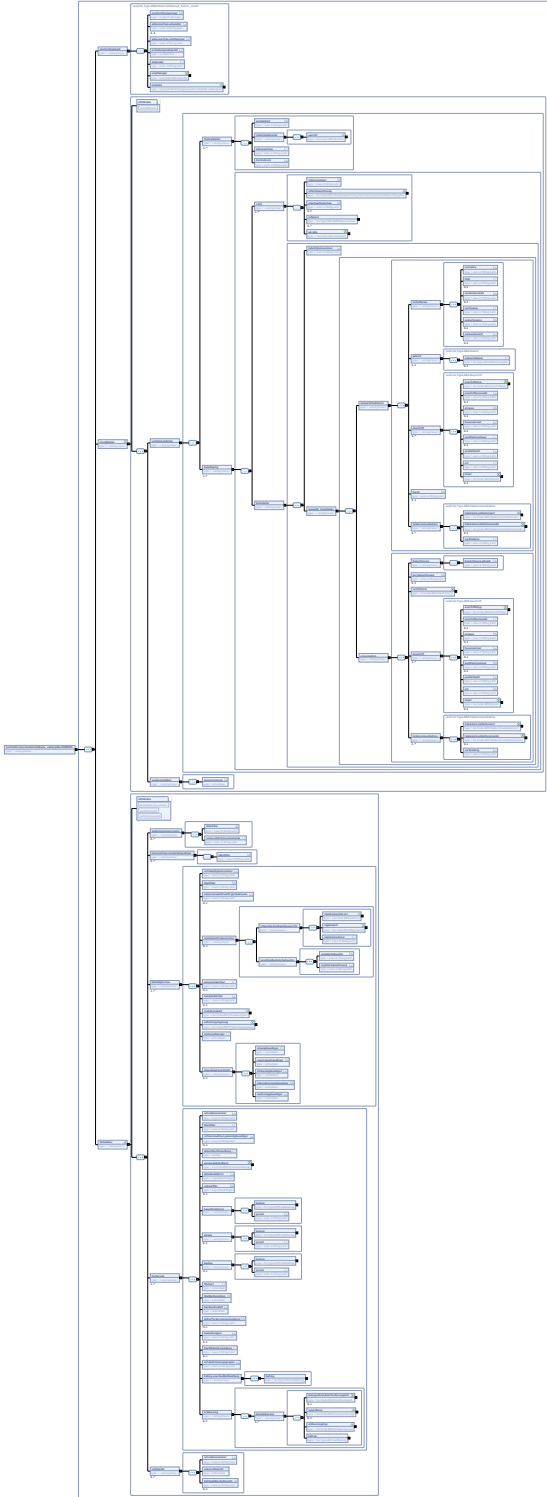

Kindelemente von <code>nachricht.inso.insolvenztabelle_uebergabe.0300005</code>				
Kindelement	Typ	Anz.	Ref.	Seite
nachrichtenkopf		1		
nachrichtenummer	<code>xs:positiveInteger</code>	1		
aktenzeichen.absender	<code>String.Latin</code>	0..1	3.1	
aktenzeichen.empfaenger	<code>String.Latin</code>	1	3.1	
erstellungszeitpunkt	<code>xs:dateTime</code>	1		
absender	<code>String.Latin</code>	1	3.1	
empfaenger	<code>Code.GDS.Gerichte</code>	1	A.1.57	659
ereignis	<code>Code.INSO.Ereignis.Insolvenztabelle.Uebergabe</code>	1	A.1.100	668
grunddaten		1		
<i>xjustizVersion</i>	<code>String.Latin</code>	1	3.1	
Dieses Attribut wird verwendet, um sicherzustellen, dass jedes Instanzdokument gegen die "richtige" Version des XML-Schemas geprüft wird. Angegeben werden hier nur die alle drei Stellen der Versionsnummer. In der Dateibezeichnung sind nur die ersten beiden Stellen aufgeführt, dies ermöglicht es, an einzelnen Dateien Fehlerbereinigungen und dergleichen vorzunehmen, ohne dass die anderen Bestandteile von XJustiz geändert werden müssen.				
verfahrensdaten		1		
Verfahrensdaten nehmen alle Informationen auf, die das jeweilige Verfahren mit sich bringt.				
instanzdaten		1..n		
sachgebiet	<code>String.Latin</code>	1	3.1	
Dieses Element dient der Bezeichnung des Sachgebiets und bezieht sich auf eine Instanz. Die zulässigen Werte sind im Wertelisten-Schema "xj_0010_wl_allgemein_x_x.xsd" aufgeführt.				
instanzbehoerde		1		
gericht	<code>Code.GDS.Gerichte</code>	1	A.1.57	659
aktenzeichen	<code>String.Latin</code>	1	3.1	
Hier steht das Aktenzeichen, unter dem die Instanzbehörde (siehe oben) das Verfahren führt. Bei der Übermittlung verfahrenseinleitender Dokumente ist hier "neu" einzutragen. Wenn das Aktenzeichen aus sonstigen Gründen noch nicht bekannt ist, erhält das Element den Wert "unbekannt".				
kurzrubrum	<code>String.Latin</code>	1	3.1	
Hier ist der Schuldnername anzugeben.				
beteiligung		1..n		
Für jede Beteiligung gibt es genau einen Beteiligten. Dieser kann mehrere Rollen haben.				
rolle		1..n		
rollennummer	<code>String.Latin</code>	1	3.1	
Die Rollennummer wird als eindeutige Kennziffer innerhalb des XML-Dokuments benötigt, um aus anderen Elementen innerhalb des XML-Dokuments heraus auf Beteiligte und Rollen verweisen zu können. Die Rollennummer kann aus einem Datenbank-Schlüssel abgeleitet werden, der dem Beteiligten in der Datenbank eines Gerichts, einer Staatsanwaltschaft oder einer sonstigen Behörde zur eindeutigen Identifizierung zugeordnet ist. Zwingend erforderlich ist dies nicht. Sofern die einzelnen Kommunikationsteilnehmer intern unterschiedliche Datenbank-Schlüssel verwenden, können diese im				

Kindelemente von <code>nachricht.inso.insolvenztabelle_uebergabe.0300005</code>				
Kindelement	Typ	Anz.	Ref.	Seite
Element <code>Rollen_ID</code> (siehe unten) abgelegt werden. Die Rollennummer kann dann frei bestimmt werden, solange sie nur innerhalb eines XML-Dokuments eindeutig bleibt.				
rollenbezeichnung	<code>Code.INSO.Rollenbezeichnung.Nachricht.Insolvenztabelle.Uebergabe</code>	1	A.1.111	670
Zulässige Rollenbezeichnungen sind in der Datei <code>xj_0330_wl_nachrichten_x.xsd</code> definiert.				
geschaeftszeichen	<code>String.Latin</code>	0..1	3.1	
Hier ist Raum für ein eigenes Geschäftszeichen des Beteiligten. Maximal 50 Zeichen				
referenz	<code>Type.GDS.Ref.Rollennummer</code>	0..n	4.4.47	77
Bei Lieferung eines Beteiligten mit der Rollenbezeichnung "Gläubiger", darf keine Referenz angegeben sein, in allen anderen Fällen hingegen muss mind. eine Referenz angegeben sein.				
anrede	<code>Code.GDS.Anrede.PV</code>	1	A.1.46	657
Hier können Anredeformen übermittelt werden, die in einem Fachverfahren für den Beteiligten in der betreffenden Rolle gespeichert sind, z.B. "Herrn Rechtsanwalt" oder "Frau Notarin".				
beteiligter		1		
beteiligtenummer	<code>String.Latin</code>	1	3.1	
auswahl_beteiligter		1		
natuerlichePerson		1		
vollerName		1		
vorname	<code>String.Latin</code>	1	3.1	
Maximal 50 Zeichen.				
titel	<code>String.Latin</code>	0..1	3.1	
Hier werden akademische und nichtakademische Titel aufgeführt, die vor dem Vornamen stehen, z.B. "Professor", "Dr.", "Prof. Dr." usw. Werden mehrere Titel benötigt, ist eine Reihenfolge zu berücksichtigen: 1) Militärischer Rang 2.) Akademischer Titel 3.) Nichtakademischer Grad				
Maximal 50 Zeichen				
namensvorsatz	<code>String.Latin</code>	0..1	3.1	
Hier werden Adelstitel aufgeführt, die vor dem Nachnamen stehen, z.B. "Graf von"				
Maximal 255 Zeichen				
nachname	<code>String.Latin</code>	1	3.1	
Maximal 255 Zeichen				
geburtsname	<code>String.Latin</code>	0..1	3.1	
Maximal 255 Zeichen				
namenszusatz	<code>String.Latin</code>	0..1	3.1	
Hier ist Raum für Zusätze, die hinter den Nachnamen stehen, z.B. "MdB" oder "LLM."				
Maximal 50 Zeichen, auch Zusatz von jun./sen.				
geburt		0..1		
geburtsdatum	<code>Type.GDS.Datumsangabe</code>	0..1	4.4.13	44
anschrift		1..n		
anschriftstyp	<code>Code.GDS.Anschriftstyp</code>	1	A.1.48	658

Kindelemente von <code>nachricht.inso.insolvenztabelle_uebergabe.0300005</code>				
Kindelement	Typ	Anz.	Ref.	Seite
Bei jedem Beteiligten muss mindestens die aktuelle Anschrift übergeben werden				
anschriftenzusatz	<code>String.Latin</code>	0..1	3.1	
Hier ist Raum für Adressierungszusätze, z.B. Name des Wohnungsgebers. Maximal 100 Zeichen.				
strasse	<code>String.Latin</code>	0..1	3.1	
Maximal 100 Zeichen.				
hausnummer	<code>String.Latin</code>	0..1	3.1	
Die Hausnummer ist ggf. einschliesslich Buchstaben oder dergleichen anzugeben. Maximal 10 Zeichen.				
postfachnummer	<code>String.Latin</code>	0..1	3.1	
Maximal 10 Zeichen.				
postleitzahl	<code>String.Latin</code>	1	3.1	
Bei ausländischen Adressen hier bitte keine Länderkennungskürzel eintragen. Wegen der Schreibweise ausländischer Orte vgl. die Anmerkung zum Element "Ort". Maximal 10 Zeichen.				
ort	<code>String.Latin</code>	1	3.1	
Maximal 50 Zeichen.				
staat	<code>Code.GDS.Staaten</code>	0..1	A.1.70	662
Zulässige Einträge sind definiert in der Codeliste <code>WL_Staaten</code> (<code>xj_0050_wl_staaten_x_x.xsd</code>). Standardwert: DE				
beruf	<code>String.Latin</code>	0..1	3.1	
Maximal 50 Zeichen.				
telekommunikation		0..n		
Zulässige Werte sind definiert in der Codeliste <code>WL_Telekommunikationsart_InsO</code> (enthalten im Schema <code>xj_0310_wl_insolvenz_grund_x_x.xsd</code>).				
telekommunikationsart	<code>Code.GDS.Telekommunikationsart</code>	1	A.1.72	662
Hier wird angegeben, um welche Art von Telekommunikationsart es sich handelt (Telefon, Fax, E-Mail, Mobiltelefon).				
telekommunikationszusatz	<code>Code.GDS.Telekommunikationszusatz</code>	0..1	A.1.73	663
Hier kann zum Beispiel angegeben werden, ob es sich um eine dienstliche oder private Telefonnummer handelt. Zulässige Werte sind definiert im Schema <code>xj_0060_wl_telekommunikation_x_x.xsd</code> .				
verbindung	<code>String.Latin</code>	1	3.1	
Maximal 50 Zeichen.				
organisation		1		
bezeichnung		1		
bezeichnung.aktuell	<code>String.Latin</code>	1	3.1	
Maximal 255 Zeichen.				
kurzbezeichnung	<code>String.Latin</code>	0..1	3.1	
rechtsform	<code>Code.INSO.Rechtsform</code>	1	A.1.108	670
Zulässige Rechtsformbezeichnungen sind in der Datei <code>xj_0310_wl_insolvenz_grund_x_x.xsd</code> definiert.				

Kindelemente von <code>nachricht.inso.insolvenztabelle_uebergabe.0300005</code>				
Kindelement	Typ	Anz.	Ref.	Seite
anschrift		1..n		
anschriftstyp	<code>Code.GDS.Anschriftstyp</code>	1	A.1.48	658
Bei jedem Beteiligten muss mindestens die aktuelle Anschrift übergeben werden				
anschriftenzusatz	<code>String.Latin</code>	0..1	3.1	
Hier ist Raum für Adressierungszusätze, z.B. Name des Wohnungsgebers. Maximal 100 Zeichen.				
strasse	<code>String.Latin</code>	0..1	3.1	
Maximal 100 Zeichen.				
hausnummer	<code>String.Latin</code>	0..1	3.1	
Die Hausnummer ist ggf. einschliesslich Buchstaben oder dergleichen anzugeben. Maximal 10 Zeichen.				
postfachnummer	<code>String.Latin</code>	0..1	3.1	
Maximal 10 Zeichen.				
postleitzahl	<code>String.Latin</code>	1	3.1	
Bei ausländischen Adressen hier bitte keine Länderkennungskürzel eintragen. Wegen der Schreibweise ausländischer Orte vgl. die Anmerkung zum Element "Ort". Maximal 10 Zeichen.				
ort	<code>String.Latin</code>	1	3.1	
Maximal 50 Zeichen.				
staat	<code>Code.GDS.Staaten</code>	0..1	A.1.70	662
Zulässige Staaten sind in der Datei <code>xj_0050_wl_staaten_1_4.xsd</code> definiert.				
telekommunikation		0..n		
telekommunikationsart	<code>Code.GDS.Telekommunikationsart</code>	1	A.1.72	662
Hier wird angegeben, um welche Art von Telekommunikationsart es sich handelt (Telefon, Fax, E-Mail, Mobiltelefon).				
telekommunikationszusatz	<code>Code.GDS.Telekommunikationszusatz</code>	0..1	A.1.73	663
Hier kann zum Beispiel angegeben werden, ob es sich um eine dienstliche oder private Telefonnummer handelt. Zulässige Werte sind sind definiert im Schema <code>xj_0060_wl_telekommunikation_x_x.xsd</code> .				
verbindung	<code>String.Latin</code>	1	3.1	
Maximal 50 Zeichen.				
sendungsdaten		1		
Sendungsdaten nehmen Informationen auf, die die jeweils vorliegende Sendung betreffen. Sendungsübergreifende Informationen sind in den Verfahrensdaten enthalten.				
papiervorgang	<code>xs:boolean</code>	1		
Flag für die Erkennung, ob es sich um einen Papiervorgang in elektronischer Form handelt. Liegt ein Papiervorgang auch elektronisch vor? J(true)				
fachdaten		1		
fachdaten.inso.version	<code>String.Latin</code>	1	3.1	
verfahrensjahr	<code>xs:integer</code>	0..1		

Kindelemente von <code>nachricht.inso.insolvenztabelle_uebergabe.0300005</code>				
Kindelement	Typ	Anz.	Ref.	Seite
verfahrenszusatz	<code>String.Latin</code>	0..1	3.1	
abstimmungsgruppen		0..n		
identifizier	<code>String.Latin</code>	1	3.1	
Handelt es sich um die Übergabe von weiteren Daten zu einem Verfahren, zu dem schon Daten über eine andere Schnittstelle übermittelt wurden, soll der Wert - wenn identische Abstimmungsgruppen gemeint sind - wie folgt übergeben werden: Satzkennziffer aus <code>.itr</code> - <code>Nr_der_Abstimmungsgruppe</code> , z.B. "80 - 3". Dieses Element ist über das gesamte Insolvenzverfahren durch den Verwalter eindeutig und gleichlautend zu halten.				
name.abstimmungsgruppe	<code>String.Latin</code>	1	3.1	
Maximal 50 Zeichen.				
kennzeichen.gesamtglaebiger		0..n		
identifizier	<code>String.Latin</code>	1	3.1	
Forderungen, die zu einer "Gesamtgläubigerschaft" gehören und auf mehreren Tabellenblättern getrennt nach den Gesamtgläubigern verteilt sind, erhalten dasselbe Kennzeichen. Am einfachsten fortl. Nummer je Gesamtgläubigerschaft beginnend mit 1. Dieses Element ist über das gesamte Insolvenzverfahren eindeutig und gleichlautend zu halten Es bleibt dem jeweiligen Gerichtsprogramm überlassen, die Gesamtgläubigerschaften zu verwalten.				
Maximal 10 Zeichen.				
beteiligte.inso		1..n		
ref.beteiligtenummer	<code>String.Latin</code>	1	3.1	
Verweis auf eine durch den Grunddatensatz erfasste Person durch die Beteiligtennummer.				
identifizier	<code>String.Latin</code>	1	3.1	
Handelt es sich um die Übergabe von weiteren Daten zu einem Verfahren, zu dem schon Daten über eine andere Schnittstelle übermittelt wurden, soll der Wert - wenn identische Beteiligte gemeint sind - wie folgt übergeben werden: "Satzkennziffer aus <code>.itr</code> und "Nummer des Beteiligten", z.B. "70-2". Wird der Beteiligte mit einem anderen Identifier übergeben, so wird dieser Beteiligte als neuer Beteiligte interpretiert. Dieses Element ist über das gesamte Insolvenzverfahren durch den Verwalter eindeutig und gleichlautend zu halten.				
namenszusatzFuerOrganisationen	<code>String.Latin</code>	0..1	3.1	
Maximal 50 Zeichen.				
registereintragung.inso		0..1		
inlaendischesRegistergericht		1		
registergericht.ort	<code>Code.GDS.Gerichte</code>	1	A.1.57	659
registerart	<code>Code.INSO.Registerart</code>	1	A.1.109	670
registernummer	<code>String.Latin</code>	1	3.1	
sonstigeRegisterbehoerde		1		
registerbehoerde	<code>String.Latin</code>	1	3.1	
Hier wird eine Langbezeichnung der Registerbehörde übergeben, wenn diese nicht ein inländisches Registergericht ist.				
registerbezeichnung	<code>String.Latin</code>	1	3.1	

Kindelemente von <code>nachricht.inso.insolvenztabelle_uebergabe.0300005</code>					
Kindelement	Typ	Anz.	Ref.	Seite	
Dieses Element enthält die Bezeichnung in dem Register.					
ansprechpartner	<code>String.Latin</code>	0..1	3.1		
Maximal 50 Zeichen.					
handelIndUnter	<code>String.Latin</code>	0..1	3.1		
Maximal 255 Zeichen.					
zustellungsart	<code>Code.INSO.Zustellungsart</code>	1	A.1.119	672	
Zulässige Werte sind definiert im Schema <code>xj_0320_wl_insolvenz_x_x.xsd</code> . (Vorschlagswert des Verwalters für das Gericht)					
uebertragungsweg	<code>Code.INSO.Uebertragungsweg</code>	1	A.1.114	671	
Zulässige Werte sind definiert im Schema <code>xj_0320_wl_insolvenz_x_x.xsd</code> . (Vorschlagswert des Verwalters für das Gericht)					
postempfaenger	<code>xs:boolean</code>	1			
Angabe, ob der Gläubiger Postempfänger ist (Vorschlagswert des Verwalters für das Gericht).					
glaebigermerkmale		0..1			
Hier können für den beteiligten Gläubiger zusätzliche Merkmale angegeben werden. Dies muss nur übergeben werden, wenn nach einer bisherigen Schnittstelle bereits ein Datensatz übergeben wurde.					
massegläubiger	<code>xs:boolean</code>	1			
Angabe ob der Gläubiger Massegläubiger ist					
neumassegläubiger	<code>xs:boolean</code>	1			
Angabe ob der Gläubiger Neumassegläubiger ist					
altmassegläubiger	<code>xs:boolean</code>	1			
Angabe ob der Gläubiger Altmassegläubiger ist					
absonderungsgläubiger	<code>xs:boolean</code>	1			
Angabe ob der Gläubiger Absonderungsgläubiger ist					
nachranggläubiger	<code>xs:boolean</code>	1			
Angabe ob der Gläubiger Nachranggläubiger ist					
forderung		1..n			
ref.rollennummer	<code>String.Latin</code>	1	3.1		
Verweis auf zugehörige Gläubigerrolle (mit dortigem Geschäftszeichen). Verweis auf Gläubiger und gelieferte Forderung ergibt den Anmeldegläubiger.					
identifizier	<code>String.Latin</code>	1	3.1		
Handelt es sich um die Übergabe von weiteren Daten zu einem Verfahren, zu dem schon Daten über eine andere Schnittstelle übermittelt wurden, soll der Wert - wenn identische Forderungen gemeint sind - wie folgt übergeben werden: Satzkenziffer aus <code>.itr</code> oder <code>.tab</code> - Nummer des Beteiligten, z.B. "20-23". Wird die Forderung mit einem anderen Identifizier übergeben, so wird diese Forderung als neue Forderung interpretiert. Dieses Element ist über das gesamte Insolvenzverfahren durch den Verwalter eindeutig und gleichlautend zu halten.					
ref.kennzeichen.gesamtgläubiger	<code>String.Latin</code>	0..1	3.1		
Verweis auf das Kennzeichen der Gesamtgläubigerschaft, der die Forderung zugeordnet ist. Verweis auf Identifizier des Kennzeichens der Gesamtgläubigerschaft.					
datumDerAnmeldung	<code>xs:date</code>	1			
Datumsfeld gem. DIN ISO 8601 (yyyy-mm-dd)					

Kindelemente von <code>nachricht.inso.insolvenztabelle_uebergabe.0300005</code>				
Kindelement	Typ	Anz.	Ref.	Seite
angemeldeterRang	<code>Code.INSO.Insolvenzraenge</code>	1	A.1.107	669
Die Ränge ab "Rang N VI A" sind nur in Nachlassinsolvenzverfahren zulässig.				
tabellenblatt.nr	<code>xs:positiveInteger</code>	1		
Auf Verwalterseite vorgenommene Kennzeichnung der Forderung. Die Gerichtssoftware kann verlangen, dass der Insolvenzverwalter die Tabellenblattnummer über das gesamte Insolvenzverfahren und alle Ränge hinweg eindeutig und gleichlautend hält. Sofern die Gerichtssoftware diese Anforderung nicht stellt, muss sich die Eindeutigkeit der Kennzeichnung aus den Werten der Elemente Rang, Tabellenblattnummer und Unterziffer ergeben.				
unterziffer	<code>xs:positiveInteger</code>	0..1		
Hier darf nur ein Wert übergeben werden, wenn die Gerichtssoftware Unterziffern auf einem Tabellenblatt verarbeiten kann und mehr als eine Forderung auf einem Tabellenblatt erfasst werden soll.				
hauptforderung		1		
Es liegt keine Beschreibung vor				
betrag	<code>Type.GDS.Geldbetrag</code>	1	4.4.21	52
Betrag der Hauptforderung				
grund	<code>String.Latin</code>	1	3.1	
Grund der Hauptforderung; z.B. Kaufvertrag. Maximal 255 Zeichen.				
zinsen		0..1		
Es liegt keine Beschreibung vor				
betrag	<code>Type.GDS.Geldbetrag</code>	1	4.4.21	52
Betrag der Zinsen.				
grund	<code>String.Latin</code>	1	3.1	
Grund für die Zinsen. Maximal 255 Zeichen.				
kosten		0..1		
Es liegt keine Beschreibung vor				
betrag	<code>Type.GDS.Geldbetrag</code>	1	4.4.21	52
Betrag der Kosten				
grund	<code>String.Latin</code>	1	3.1	
Grund für die Kosten. Maximal 255 Zeichen.				
tituliert	<code>xs:boolean</code>	1		
Angabe, ob der Forderung ein vollstreckbarer Titel (z.B. Urteil) zugrunde liegt.				
titelBeiDenAkten	<code>xs:boolean</code>	1		
Angabe, ob der vollstreckbare Titel zu den Akten gereicht worden ist, oder nicht.				
fuerDenAusfall	<code>xs:boolean</code>	1		
Angabe, ob die Forderung für den Ausfall angemeldet wurde. (Durch die Anmeldung kann der absonderungsberechtigte Gläubiger eine Aufnahme seiner Forderung in das Verzeichnis erreichen. Voraussetzung ist allerdings der Nachweis des Verzichtes oder des Ausfalls bei der abgesonderten Befriedigung)				
gzDerForderungsanmeldung	<code>String.Latin</code>	0..1	3.1	
Geschäftszeichen der Forderungsanmeldung. Maximal 100 Zeichen.				
bemerkungen	<code>String.Latin</code>	0..1	3.1	

Kindelemente von <code>nachricht.inso.insolvenztabelle_uebergabe.0300005</code>				
Kindelement	Typ	Anz.	Ref.	Seite
Maximal 255 Zeichen.				
blattNrDerAnmeldung	<code>String.Latin</code>	0..1	3.1	
Nr.des Blattes der schriftlichen Forderungsanmeldung im gerichtlichen Akt. Maximal 50 Zeichen.				
ref.abstimmungsgruppe	<code>String.Latin</code>	1	3.1	
Verweis auf die Gruppe, der die Forderung bzgl. der Abstimmung über den Insolvenzplan zugeordnet ist. Verweis auf Identifier der Abstimmungsgruppe.				
betrag.unerlaubteHandlung		1		
Angabe, in welcher Höhe der Forderung eine vorsätzlich begangene unerlaubte Handlung zugrunde liegt , § 174 InsO.				
betrag	<code>Type.GDS.Geldbetrag</code>	1	4.4.21	52
Es liegt keine Beschreibung vor				
erklaerung		0..1		
Wenn in der <code>WL_Ereignis_Insolvenztabelle_Uebergabe</code> "Übergabe Forderungsanmeldungen ohne Erklärungen" ausgewählt wurde, dann darf das Element "Erklärung" nicht übermittelt werden, wenn "Übergabe Forderungsanmeldungen mit Erklärungen", dann muss des Element "Erklärung" übermittelt werden.				
teilerklaerung		1..n		
Es liegt keine Beschreibung vor				
bezugnahmeZumForderungsteil	<code>Code.INSO.Forderungsteil</code>	0..1	A.1.106	669
Die Summe der Teilerklärungen entspricht der Summe der angemeldeten Beträge.				
neuerRang	<code>Code.INSO.Insolvenzraenge</code>	0..1	A.1.107	669
Falls der beanspruchte Rang bestritten wird, ist der neue Rang anzugeben.				
erklarungstyp	<code>Code.INSO.Erklarungstyp</code>	1	A.1.105	669
Es liegt keine Beschreibung vor				
betrag	<code>Type.GDS.Geldbetrag</code>	1	4.4.21	52
Angabe der Höhe des Betrages mit der der Forderung widersprochen bzw. mit der sie anerkannt wird.				
vollmacht		0..n		
ref.rollennummer	<code>String.Latin</code>	1	3.1	
Darf nur einmal pro Ref_Rollennummer vorkommen, d.h. Ref_Rollennummer hier "unique" innerhalb des Dokuments. Verweis auf zugehörige Rolle des Bevollmächtigten.				
untervollmacht	<code>xs:boolean</code>	1		
Es liegt keine Beschreibung vor				
blattzahlDerVollmacht	<code>String.Latin</code>	0..1	3.1	
Nr. des Blattes der schriftlichen Vollmacht im Gerichtsakt. Maximal 20 Zeichen.				

7.2.6 `nachricht.inso.insolvenztabelle_uebergabe_aenderung.0300006`

Nachricht: `nachricht.inso.insolvenztabelle_uebergabe_aenderung.0300006`

Abbildung 7.15. nachricht.inso.insolvenztabelle_uebergabe_aenderung.0300006

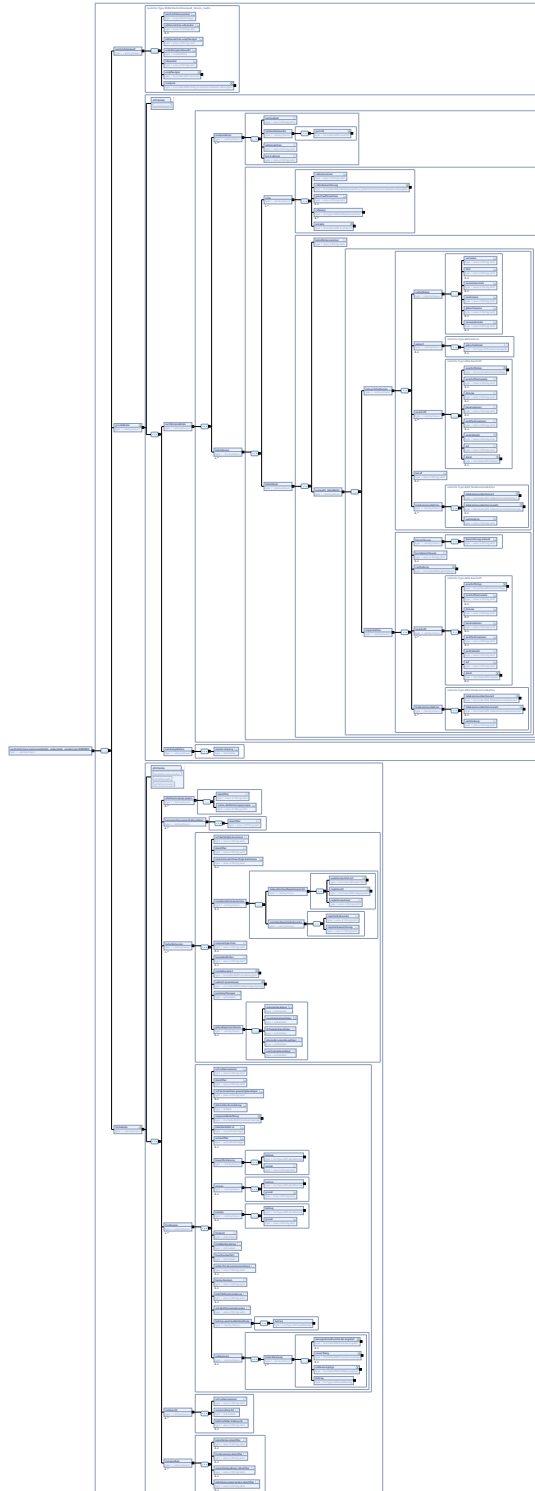

Kindelemente von <code>nachricht.inso.insolvenztabelle_uebergabe_aenderung.0300006</code>				
Kindelement	Typ	Anz.	Ref.	Seite
nachrichtenkopf		1		
nachrichtenummer	<code>xs:positiveInteger</code>	1		
aktenzeichen.absender	<code>String.Latin</code>	0..1	3.1	
aktenzeichen.empfaenger	<code>String.Latin</code>	1	3.1	
erstellungszeitpunkt	<code>xs:dateTime</code>	1		
absender	<code>String.Latin</code>	1	3.1	
empfaenger	<code>Code.GDS.Gerichte</code>	1	A.1.57	659
ereignis	<code>Code.INSO.Ereignis.Insolvenztabelle.Uebergabe</code>	1	A.1.100	668
grunddaten		1		
<i>xjustizVersion</i>	<code>String.Latin</code>	1	3.1	
Dieses Attribut wird verwendet, um sicherzustellen, dass jedes Instanzdokument gegen die "richtige" Version des XML-Schemas geprüft wird. Angegeben werden alle drei Stellen der Versionsnummer.				
verfahrensdaten		1		
Verfahrensdaten nehmen alle Informationen auf, die das jeweilige Verfahren mit sich bringt.				
instanzdaten		1..n		
sachgebiet	<code>String.Latin</code>	1	3.1	
Dieses Element dient der Bezeichnung des Sachgebiets und bezieht sich auf eine Instanz.				
instanzbehoerde		1		
gericht	<code>Code.GDS.Gerichte</code>	1	A.1.57	659
aktenzeichen	<code>String.Latin</code>	1	3.1	
Hier steht das Aktenzeichen, unter dem die Instanzbehörde (siehe oben) das Verfahren führt. Bei der Übermittlung verfahrenseinleitender Dokumente ist hier "neu" einzutragen. Wenn das Aktenzeichen aus sonstigen Gründen noch nicht bekannt ist, erhält das Element den Wert "unbekannt".				
kurzrubrum	<code>String.Latin</code>	1	3.1	
Hier ist der Schuldnername anzugeben.				
beteiligung		1..n		
Für jede Beteiligung gibt es genau einen Beteiligten. Dieser kann mehrere Rollen haben.				
rolle		1..n		
rollennummer	<code>String.Latin</code>	1	3.1	
Die Rollennummer wird als eindeutige Kennziffer innerhalb des XML-Dokuments benötigt, um aus anderen Elementen innerhalb des XML-Dokuments heraus auf Beteiligte und Rollen verweisen zu können. Die Rollennummer kann aus einem Datenbank-Schlüssel abgeleitet werden, der dem Beteiligten in der Datenbank eines Gerichts, einer Staatsanwaltschaft oder einer sonstigen Behörde zur eindeutigen Identifizierung zugeordnet ist. Zwingend erforderlich ist dies nicht. Sofern die einzelnen Kommunikationsteilnehmer intern unterschiedliche Datenbank-Schlüssel verwenden, können diese im Element <code>Rollen_ID</code> (siehe unten) abgelegt werden. Die Rollennummer kann dann frei bestimmt werden, solange sie nur innerhalb eines XML-Dokuments eindeutig bleibt.				
rollenbezeichnung	<code>Code.INSO.Rollenbezeichnung.Nachricht.Insolvenztabelle.Uebergabe</code>	1	A.1.111	670

Kindelemente von <code>nachricht.inso.insolvenztabelle_uebergabe_aenderung.0300006</code>				
Kindelement	Typ	Anz.	Ref.	Seite
Zulässige Rollenbezeichnungen sind in der Datei <code>xj_0330_wl_nachrichten_x_x.xsd</code> definiert.				
geschaeftszeichen	<code>String.Latin</code>	0..1	3.1	
Hier ist Raum für ein eigenes Geschäftszeichen des Beteiligten. Maximal 50 Zeichen				
referenz	<code>Type.GDS.Ref.Rollennummer</code>	0..n	4.4.47	77
Bei Lieferung eines Beteiligten mit der Rollenbezeichnung "Gläubiger", darf keine Referenz angegeben sein, in allen anderen Fällen hingegen muss mind. eine Referenz angegeben sein.				
anrede	<code>Code.GDS.Anrede.PV</code>	1	A.1.46	657
Hier können Anredeformen übermittelt werden, die in einem Fachverfahren für den Beteiligten in der betreffenden Rolle gespeichert sind, z.B. "Herrn Rechtsanwalt" oder "Frau Notarin".				
beteiligter		1		
beteiligtensnummer	<code>String.Latin</code>	1	3.1	
auswahl_beteiligter		1		
natuerlichePerson		1		
vollerName		1		
vorname	<code>String.Latin</code>	1	3.1	
Maximal 50 Zeichen.				
titel	<code>String.Latin</code>	0..1	3.1	
Hier werden akademische und nichtakademische Titel aufgeführt, die vor dem Vornamen stehen, z.B. "Professor", "Dr.", "Prof. Dr." usw. Werden mehrere Titel benötigt, ist eine Reihenfolge zu berücksichtigen: 1) Militärischer Rang 2.) Akademischer Titel 3.) Nichtakademischer Grad				
Maximal 50 Zeichen				
namensvorsatz	<code>String.Latin</code>	0..1	3.1	
Hier werden Adelstitel aufgeführt, die vor dem Nachnamen stehen, z.B. "Graf von"				
Maximal 255 Zeichen				
nachname	<code>String.Latin</code>	1	3.1	
Maximal 255 Zeichen				
geburtsname	<code>String.Latin</code>	0..1	3.1	
Maximal 255 Zeichen				
namenszusatz	<code>String.Latin</code>	0..1	3.1	
Hier ist Raum für Zusätze, die hinter den Nachnamen stehen, z.B. "MdB" oder "LLM."				
Maximal 50 Zeichen, auch Zusatz von jun./sen.				
geburt		0..1		
geburtsdatum	<code>Type.GDS.Datumsangabe</code>	0..1	4.4.13	44
anschrift		1..n		
anschriftstyp	<code>Code.GDS.Anschriftstyp</code>	1	A.1.48	658
Bei jedem Beteiligten muss mindestens die aktuelle Anschrift übergeben werden				
anschriftenzusatz	<code>String.Latin</code>	0..1	3.1	
Hier ist Raum für Adressierungszusätze, z.B. Name des Wohnungsgebers. Maximal 100 Zeichen.				
strasse	<code>String.Latin</code>	0..1	3.1	

Kindelemente von <code>nachricht.inso.insolvenztabelle_uebergabe_aenderung.0300006</code>				
Kindelement	Typ	Anz.	Ref.	Seite
Maximal 100 Zeichen.				
hausnummer	<code>String.Latin</code>	0..1	3.1	
Die Hausnummer ist ggf. einschliesslich Buchstaben oder dergleichen anzugeben. Maximal 10 Zeichen.				
postfachnummer	<code>String.Latin</code>	0..1	3.1	
Maximal 10 Zeichen.				
postleitzahl	<code>String.Latin</code>	1	3.1	
Bei ausländischen Adressen hier bitte keine Länderkennungskürzel eintragen. Wegen der Schreibweise ausländischer Orte vgl. die Anmerkung zum Element "Ort". Maximal 10 Zeichen.				
ort	<code>String.Latin</code>	1	3.1	
Maximal 50 Zeichen.				
staat	<code>Code.GDS.Staaten</code>	0..1	A.1.70	662
Zulässige Einträge sind definiert in der Codeliste <code>WL_Staaten</code> (<code>xj_0050_wl_staaten_x_x.xsd</code>). Standardwert: DE				
beruf	<code>String.Latin</code>	0..1	3.1	
Maximal 50 Zeichen.				
telekommunikation		0..n		
Zulässige Werte sind definiert in der Codeliste <code>WL_Telekommunikationsart_InsO</code> (enthalten im Schema <code>xj_0310_wl_insolvenz_grund_x_x.xsd</code>).				
telekommunikationsart	<code>Code.GDS.Telekommunikationsart</code>	1	A.1.72	662
Hier wird angegeben, um welche Art von Telekommunikationsart es sich handelt (Telefon, Fax, E-Mail, Mobiltelefon).				
telekommunikationszusatz	<code>Code.GDS.Telekommunikationszusatz</code>	0..1	A.1.73	663
Hier kann zum Beispiel angegeben werden, ob es sich um eine dienstliche oder private Telefonnummer handelt. Zulässige Werte sind definiert im Schema <code>xj_0060_wl_telekommunikation_x_x.xsd</code> .				
verbindung	<code>String.Latin</code>	1	3.1	
Maximal 50 Zeichen.				
organisation		1		
bezeichnung		1		
bezeichnung.aktuell	<code>String.Latin</code>	1	3.1	
Maximal 255 Zeichen.				
kurzbezeichnung	<code>String.Latin</code>	0..1	3.1	
rechtsform	<code>Code.INSO.Rechtsform</code>	1	A.1.108	670
Zulässige Rechtsformbezeichnungen sind in der Datei <code>xj_0310_wl_insolvenz_grund_x_x.xsd</code> definiert.				
anschrift		1..n		
anschriftstyp	<code>Code.GDS.Anschriftstyp</code>	1	A.1.48	658
Bei jedem Beteiligten muss mindestens die aktuelle Anschrift übergeben werden				
anschriftenzusatz	<code>String.Latin</code>	0..1	3.1	

Kindelemente von <code>nachricht.inso.insolvenztabelle_uebergabe_aenderung.0300006</code>				
Kindelement	Typ	Anz.	Ref.	Seite
	Hier ist Raum für Adressierungszusätze, z.B. Name des Wohnungsgebers. Maximal 100 Zeichen.			
strasse	<code>String.Latin</code>	0..1	3.1	
	Maximal 100 Zeichen.			
hausnummer	<code>String.Latin</code>	0..1	3.1	
	Die Hausnummer ist ggf. einschliesslich Buchstaben oder dergleichen anzugeben. Maximal 10 Zeichen.			
postfachnummer	<code>String.Latin</code>	0..1	3.1	
	Maximal 10 Zeichen.			
postleitzahl	<code>String.Latin</code>	1	3.1	
	Bei ausländischen Adressen hier bitte keine Länderkennungskürzel eintragen. Wegen der Schreibweise ausländischer Orte vgl. die Anmerkung zum Element "Ort". Maximal 10 Zeichen.			
ort	<code>String.Latin</code>	1	3.1	
	Maximal 50 Zeichen.			
staat	<code>Code.GDS.Staaten</code>	0..1	A.1.70	662
	Zulässige Staaten sind in der Datei <code>xj_0050_wl_staaten_1_4.xsd</code> definiert.			
telekommunikation		0..n		
telekommunikationsart	<code>Code.GDS.Telekommunikationsart</code>	1	A.1.72	662
	Hier wird angegeben, um welche Art von Telekommunikationsart es sich handelt (Telefon, Fax, E-Mail, Mobiltelefon).			
telekommunikationszusatz	<code>Code.GDS.Telekommunikationszusatz</code>	0..1	A.1.73	663
	Hier kann zum Beispiel angegeben werden, ob es sich um eine dienstliche oder private Telefonnummer handelt. Zulässige Werte sind sind definiert im Schema <code>xj_0060_wl_telekommunikation_x_x.xsd</code> .			
verbindung	<code>String.Latin</code>	1	3.1	
	Maximal 50 Zeichen.			
sendungsdaten		1		
	Sendungsdaten nehmen Informationen auf, die die jeweils vorliegende Sendung betreffen. Sendungsübergreifende Informationen sind in den Verfahrensdaten enthalten.			
papiervorgang	<code>xs:boolean</code>	1		
	Flag für die Erkennung, ob es sich um einen Papiervorgang in elektronischer Form handelt. Liegt ein Papiervorgang auch elektronisch vor? J(true)			
fachdaten		1		
fachdaten.inso.version	<code>String.Latin</code>	1	3.1	
verfahrensjahr	<code>xs:integer</code>	0..1		
verfahrenszusatz	<code>String.Latin</code>	0..1	3.1	
abstimmungsgruppen		0..n		
identifizier	<code>String.Latin</code>	1	3.1	

Kindelemente von <code>nachricht.inso.insolvenztabelle_uebergabe_aenderung.0300006</code>				
Kindelement	Typ	Anz.	Ref.	Seite
Identifiziergruppe 1: wird zu einem Beteiligten dieser Identifier übermittelt, sind alle nachgeordneten Kindelemente dieser Gruppe zwingende Pflichtwerte. Dieses Element ist über das gesamte Insolvenzverfahren durch den Verwalter eindeutig zu halten..				
name.abstimmungsgruppe	<code>String.Latin</code>	1	3.1	
Maximal 50 Zeichen.				
kennzeichen.gesamtglaebiger		0..n		
identifizier	<code>String.Latin</code>	1	3.1	
Identifiziergruppe 2: wird zu einem Beteiligten dieser Identifier übermittelt, sind alle nachgeordneten Kindelemente dieser Gruppe zwingende Pflichtwerte. Dieses Element ist über das gesamte Insolvenzverfahren durch den Verwalter eindeutig zu halten. Forderungen, die zu einer "Gesamtgläubigerschaft" gehören und auf mehreren Tabellenblättern getrennt nach den Gesamtgläubigern verteilt sind, erhalten dasselbe Kennzeichen. Am einfachsten fortl. Nummer je Gesamtgläubigerschaft beginnend mit 1. Dieses Element ist über das gesamte Insolvenzverfahren eindeutig und gleichlautend zu halten Es bleibt dem jeweiligen Gerichtsprogramm überlassen, die Gesamtgläubigerschaften zu verwalten. Maximal 10 Zeichen.				
beteiligte.inso		1..n		
ref.beteiligtenummer	<code>String.Latin</code>	1	3.1	
Verweis auf eine durch den Grunddatensatz erfasste Person durch die Beteiligtnummer.				
identifizier	<code>String.Latin</code>	1	3.1	
Identifiziergruppe 3: wird zu einem Beteiligten dieser Identifier übermittelt, sind alle nachgeordneten Kindelemente dieser Gruppe zwingende Pflichtwerte. Dieses Element ist über das gesamte Insolvenzverfahren durch den Verwalter eindeutig zu halten.				
namenszusatzFuerOrganisationen	<code>String.Latin</code>	0..1	3.1	
Maximal 50 Zeichen.				
registereintragung.inso		0..1		
inlaendischesRegistergericht		1		
registergericht.ort	<code>Code.GDS.Gerichte</code>	1	A.1.57	659
registerart	<code>Code.INSO.Registerart</code>	1	A.1.109	670
registernummer	<code>String.Latin</code>	1	3.1	
sonstigeRegisterbehoerde		1		
registerbehoerde	<code>String.Latin</code>	1	3.1	
Hier wird eine Langbezeichnung der Registerbehörde übergeben, wenn diese nicht ein inländisches Registergericht ist.				
registerbezeichnung	<code>String.Latin</code>	1	3.1	
Dieses Element enthält die Bezeichnung in dem Register.				
ansprechpartner	<code>String.Latin</code>	0..1	3.1	
Maximal 50 Zeichen.				
handelndUnter	<code>String.Latin</code>	0..1	3.1	
Maximal 255 Zeichen.				

Kindelemente von <code>nachricht.inso.insolvenztabelle_uebergabe_aenderung.0300006</code>				
Kindelement	Typ	Anz.	Ref.	Seite
zustellungsart	<code>Code.INSO.Zustellungsart</code>	1	A.1.119	672
Zulässige Werte sind definiert im Schema <code>xj_0320_wl_insolvenz_x_x.xsd</code> . (Vorschlagswert des Verwalters für das Gericht)				
uebertragungsweg	<code>Code.INSO.Uebertragungsweg</code>	1	A.1.114	671
Zulässige Werte sind definiert im Schema <code>xj_0320_wl_insolvenz_x_x.xsd</code> . (Vorschlagswert des Verwalters für das Gericht)				
postempfaenger	<code>xs:boolean</code>	1		
Angabe, ob der Gläubiger Postempfänger ist (Vorschlagswert des Verwalters für das Gericht).				
glaebigermerkmale		0..1		
Hier können für den beteiligten Gläubiger zusätzliche Merkmale angegeben werden. Dies muss nur übergeben werden, wenn nach einer bisherigen Schnittstelle bereits ein Datensatz übergeben wurde.				
massegläubiger	<code>xs:boolean</code>	1		
Angabe ob der Gläubiger Massegläubiger ist				
neumassegläubiger	<code>xs:boolean</code>	1		
Angabe ob der Gläubiger Neumassegläubiger ist				
altmassegläubiger	<code>xs:boolean</code>	1		
Angabe ob der Gläubiger Altmassegläubiger ist				
absonderungsgläubiger	<code>xs:boolean</code>	1		
Angabe ob der Gläubiger Absonderungsgläubiger ist				
nachranggläubiger	<code>xs:boolean</code>	1		
Angabe ob der Gläubiger Nachranggläubiger ist				
forderung		1..n		
Das Element Forderung wird nur benötigt, wenn ein Identifier hierzu übermittelt wird (Änderung).				
ref.rolle	<code>String.Latin</code>	1	3.1	
Verweis auf zugehörige Gläubigerrolle (mit dortigem Geschäftszeichen). Verweis auf Gläubiger und gelieferte Forderung ergibt den Anmeldegläubiger.				
identifizier	<code>String.Latin</code>	1	3.1	
Identifiziergruppe 4: wird zu einem Beteiligten dieser Identifizier übermittelt, sind alle nachgeordneten Kindelemente dieser Gruppe zwingende Pflichtwerte. Dieses Element ist über das gesamte Insolvenzverfahren durch den Verwalter eindeutig zu halten.				
ref.kennzeichen.gesamtgläubiger	<code>String.Latin</code>	0..1	3.1	
Verweis auf das Kennzeichen der Gesamtgläubigerschaft, der die Forderung zugeordnet ist. Verweis auf Identifier des Kennzeichens der Gesamtgläubigerschaft.				
datumDerAnmeldung	<code>xs:date</code>	1		
Datumsfeld gem. DIN ISO 8601 (yyyy-mm-dd)				
angemeldeterRang	<code>Code.INSO.Insolvenzraenge</code>	1	A.1.107	669
Die Ränge ab "Rang N VI A" sind nur in Nachlassinsolvenzverfahren zulässig.				
tabellenblatt.nr	<code>xs:positiveInteger</code>	1		
Auf Verwalterseite vorgenommene Kennzeichnung der Forderung. Die Gerichtssoftware kann verlangen, dass der Insolvenzverwalter die Tabellenblattnummer über das gesamte Insolvenzverfahren und alle Ränge hinweg eindeutig und gleichlautend hält. Sofern die Gerichtssoftware diese Anforderung nicht stellt, muss sich die				

Kindelemente von <code>nachricht.inso.insolvenztabelle_uebergabe_aenderung.0300006</code>				
Kindelement	Typ	Anz.	Ref.	Seite
Eindeutigkeit der Kennzeichnung aus den Werten der Elemente Rang, Tabellenblattnummer und Unterziffer ergeben.				
unterziffer	<code>xs:positiveInteger</code>	0..1		
Hier darf nur ein Wert übergeben werden, wenn die Gerichtssoftware Unterziffern auf einem Tabellenblatt verarbeiten kann und mehr als eine Forderung auf einem Tabellenblatt erfasst werden soll.				
hauptforderung		1		
Es liegt keine Beschreibung vor				
betrag	<code>Type.GDS.Geldbetrag</code>	1	4.4.21	52
Betrag der Hauptforderung				
grund	<code>String.Latin</code>	1	3.1	
Grund der Hauptforderung; z.B. Kaufvertrag. Maximal 255 Zeichen.				
zinsen		0..1		
Es liegt keine Beschreibung vor				
betrag	<code>Type.GDS.Geldbetrag</code>	1	4.4.21	52
Betrag der Zinsen.				
grund	<code>String.Latin</code>	1	3.1	
Grund für die Zinsen. Maximal 255 Zeichen.				
kosten		0..1		
Es liegt keine Beschreibung vor				
betrag	<code>Type.GDS.Geldbetrag</code>	1	4.4.21	52
Betrag der Kosten				
grund	<code>String.Latin</code>	1	3.1	
Grund für die Kosten. Maximal 255 Zeichen.				
tituliert	<code>xs:boolean</code>	1		
Angabe, ob der Forderung ein vollstreckbarer Titel (z.B. Urteil) zugrunde liegt.				
titelBeiDenAkten	<code>xs:boolean</code>	1		
Angabe, ob der vollstreckbare Titel zu den Akten gereicht worden ist, oder nicht.				
fuerDenAusfall	<code>xs:boolean</code>	1		
Angabe, ob die Forderung für den Ausfall angemeldet wurde. (Durch die Anmeldung kann der absonderungsberechtigte Gläubiger eine Aufnahme seiner Forderung in das Verteilungsverzeichnis erreichen. Voraussetzung ist allerdings der Nachweis des Verzichtes oder des Ausfalls bei der abgesonderten Befriedigung)				
gzDerForderungsanmeldung	<code>String.Latin</code>	0..1	3.1	
Geschäftszeichen der Forderungsanmeldung. Maximal 100 Zeichen.				
bemerkungen	<code>String.Latin</code>	0..1	3.1	
Maximal 255 Zeichen.				
blattNrDerAnmeldung	<code>String.Latin</code>	0..1	3.1	
Nr.des Blattes der schriftlichen Forderungsanmeldung im gerichtlichen Akt. Maximal 50 Zeichen.				
ref.abstimmungsgruppe	<code>String.Latin</code>	1	3.1	
Verweis auf die Gruppe, der die Forderung bzgl. der Abstimmung über den Insolvenzplan zugeordnet ist. Verweis auf Identifier der Abstimmungsgruppe.				

Kindelemente von <code>nachricht.inso.insolvenztabelle_uebergabe_aenderung.0300006</code>				
Kindelement	Typ	Anz.	Ref.	Seite
betrag.unerlaubteHandlung		1		
Angabe, in welcher Höhe der Forderung eine vorsätzlich begangene unerlaubte Handlung zugrunde liegt, § 174 InsO.				
betrag	<code>Type.GDS.Geldbetrag</code>	1	4.4.21	52
Es liegt keine Beschreibung vor				
erklaerung		0..1		
Wenn in der <code>WL_Ereignis_Insolvenztabelle_Uebergabe</code> "Übergabe Forderungsanmeldungen ohne Erklärungen" ausgewählt wurde, dann darf das Element "Erklärung" nicht übermittelt werden, wenn "Übergabe Forderungsanmeldungen mit Erklärungen", dann muss das Element "Erklärung" übermittelt werden.				
teilerklaerung		1..n		
Es liegt keine Beschreibung vor				
bezugsnahmeZumForderungsteil	<code>Code.INSO.Forderungsteil</code>	0..1	A.1.106	669
Die Summe der Teilerklärungen entspricht der Summe der angemeldeten Beträge.				
neuerRang	<code>Code.INSO.Insolvenzraenge</code>	0..1	A.1.107	669
Falls der beanspruchte Rang bestritten wird, ist der neue Rang anzugeben.				
erklarungstyp	<code>Code.INSO.Erklarungstyp</code>	1	A.1.105	669
Es liegt keine Beschreibung vor				
betrag	<code>Type.GDS.Geldbetrag</code>	1	4.4.21	52
Angabe der Höhe des Betrages mit der der Forderung widersprochen bzw. mit der sie anerkannt wird.				
vollmacht		0..n		
Zu Identgruppe 3				
ref.rollennummer	<code>String.Latin</code>	1	3.1	
Darf nur einmal pro <code>Ref_Rollennummer</code> vorkommen, d.h. <code>Ref_Rollennummer</code> hier "unique" innerhalb des Dokuments. Verweis auf zugehörige Rolle des Bevollmächtigten.				
untervollmacht	<code>xs:boolean</code>	1		
Es liegt keine Beschreibung vor				
blattzahlDerVollmacht	<code>String.Latin</code>	0..1	3.1	
Nr. des Blattes der schriftlichen Vollmacht im Gerichtsakt. Maximal 20 Zeichen.				
zuLoeschen		0..n		
Die hier aufgelisteten Identifier kennzeichnen die bereits übermittelten Informationsgruppen, die gelöscht werden sollen.				
beteiligten.identifier	<code>String.Latin</code>	0..1	3.1	
forderungen.identifier	<code>String.Latin</code>	0..1	3.1	
gesamtgläubiger.identifier	<code>String.Latin</code>	0..1	3.1	
abstimmungsgruppen.identifier	<code>String.Latin</code>	0..1	3.1	

7.2.7 `nachricht.inso.mizi_mitteilung_justiz_zu_extern.0300007`

Nachricht: `nachricht.inso.mizi_mitteilung_justiz_zu_extern.0300007`

Abbildung 7.16. `nachricht.inso.mizi_mitteilung_justiz_zu_extern.0300007`

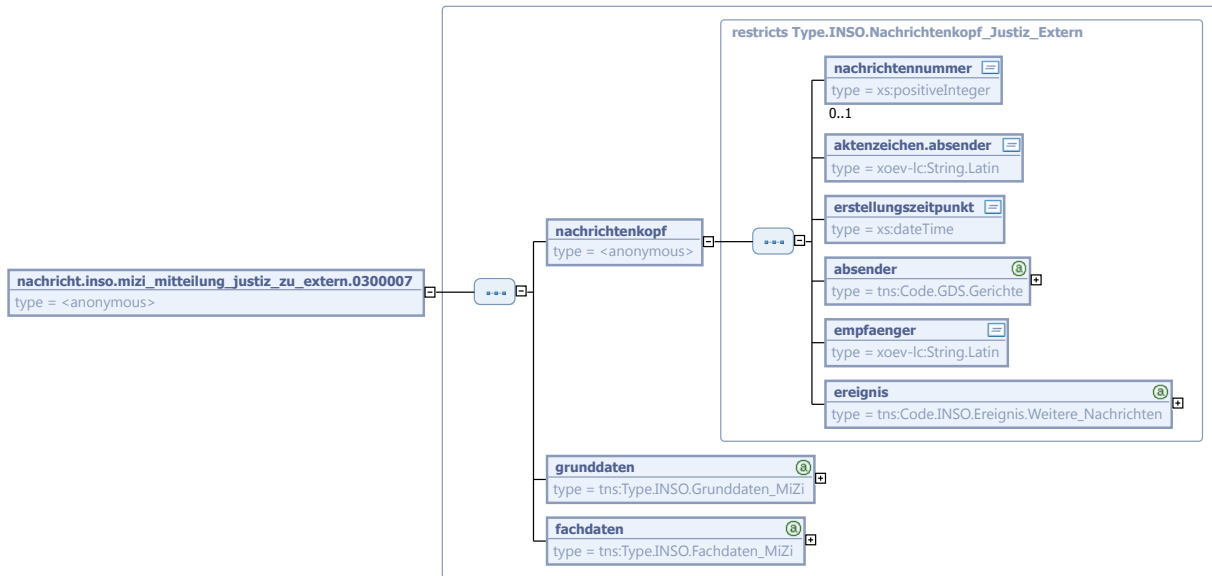

Kindelemente von <code>nachricht.inso.mizi_mitteilung_justiz_zu_extern.0300007</code>					
Kindelement	Typ	Anz.	Ref.	Seite	
nachrichtenkopf		1			
nachrichtennummer	<code>xs:positiveInteger</code>	0..1			
aktenzeichen.absender	<code>String.Latin</code>	1	3.1		
erstellungzeitpunkt	<code>xs:dateTime</code>	1			
absender	<code>Code.GDS.Gerichte</code>	1	A.1.57	659	
empfaenger	<code>String.Latin</code>	1	3.1		
ereignis	<code>Code.INSO.Ereignis.Weitere_Nachrichten</code>	1	A.1.103	669	
grunddaten	<code>Type.INSO.Grunddaten_MiZi</code>	1	7.1.5	156	
fachdaten	<code>Type.INSO.Fachdaten_MiZi</code>	1	7.1.4	153	

7.2.8 `nachricht.inso.mizi_mitteilung_justiz_zu_justiz.0300008`

Nachricht: `nachricht.inso.mizi_mitteilung_justiz_zu_justiz.0300008`

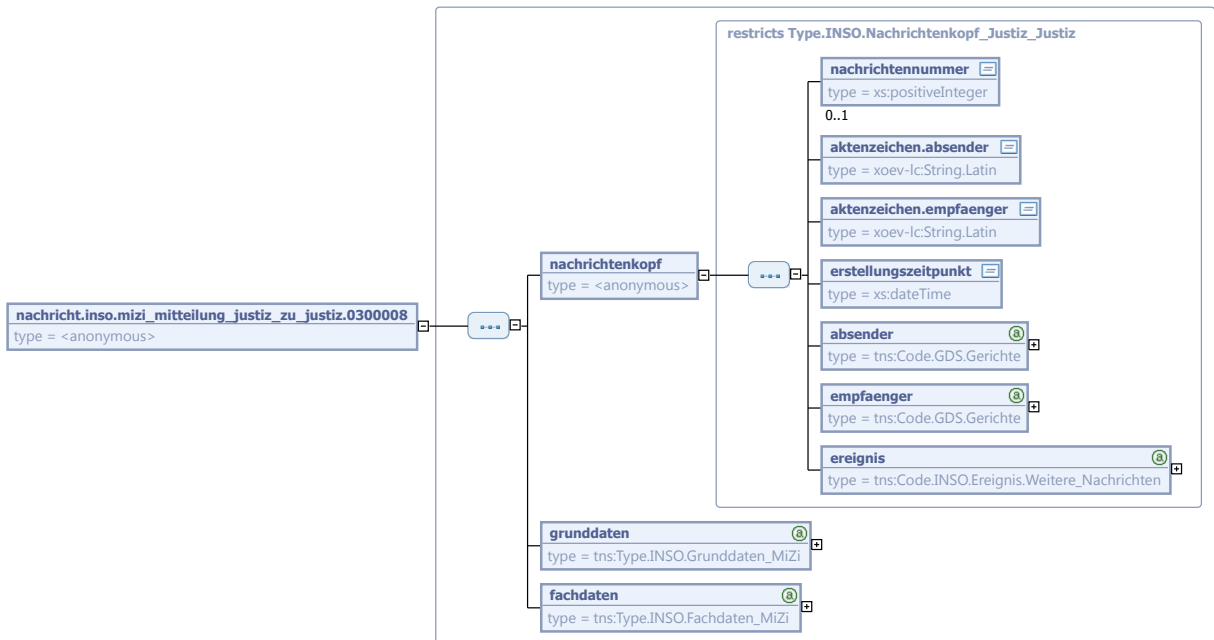
Abbildung 7.17. `nachricht.inso.mizi_mitteilung_justiz_zu_justiz.0300008`

Kindelemente von <code>nachricht.inso.mizi_mitteilung_justiz_zu_justiz.0300008</code>				
Kindelement	Typ	Anz.	Ref.	Seite
nachrichtenkopf		1		
nachrichtennummer	<code>xs:positiveInteger</code>	0..1		
aktenzeichen.absender	<code>String.Latin</code>	1	3.1	
aktenzeichen.empfaenger	<code>String.Latin</code>	1	3.1	
erstellungszeitpunkt	<code>xs:dateTime</code>	1		
absender	<code>Code.GDS.Gerichte</code>	1	A.1.57	659
empfaenger	<code>Code.GDS.Gerichte</code>	1	A.1.57	659
ereignis	<code>Code.INSO.Ereignis.Weitere_Nachrichten</code>	1	A.1.103	669
grunddaten	<code>Type.INSO.Grunddaten_MiZi</code>	1	7.1.5	156
fachdaten	<code>Type.INSO.Fachdaten_MiZi</code>	1	7.1.4	153

7.2.9 `nachricht.inso.verfahrenseroeffnung.0300009`Nachricht: `nachricht.inso.verfahrenseroeffnung.0300009`

Abbildung 7.18. **nachricht.inso.verfahrenseroeffnung.0300009**

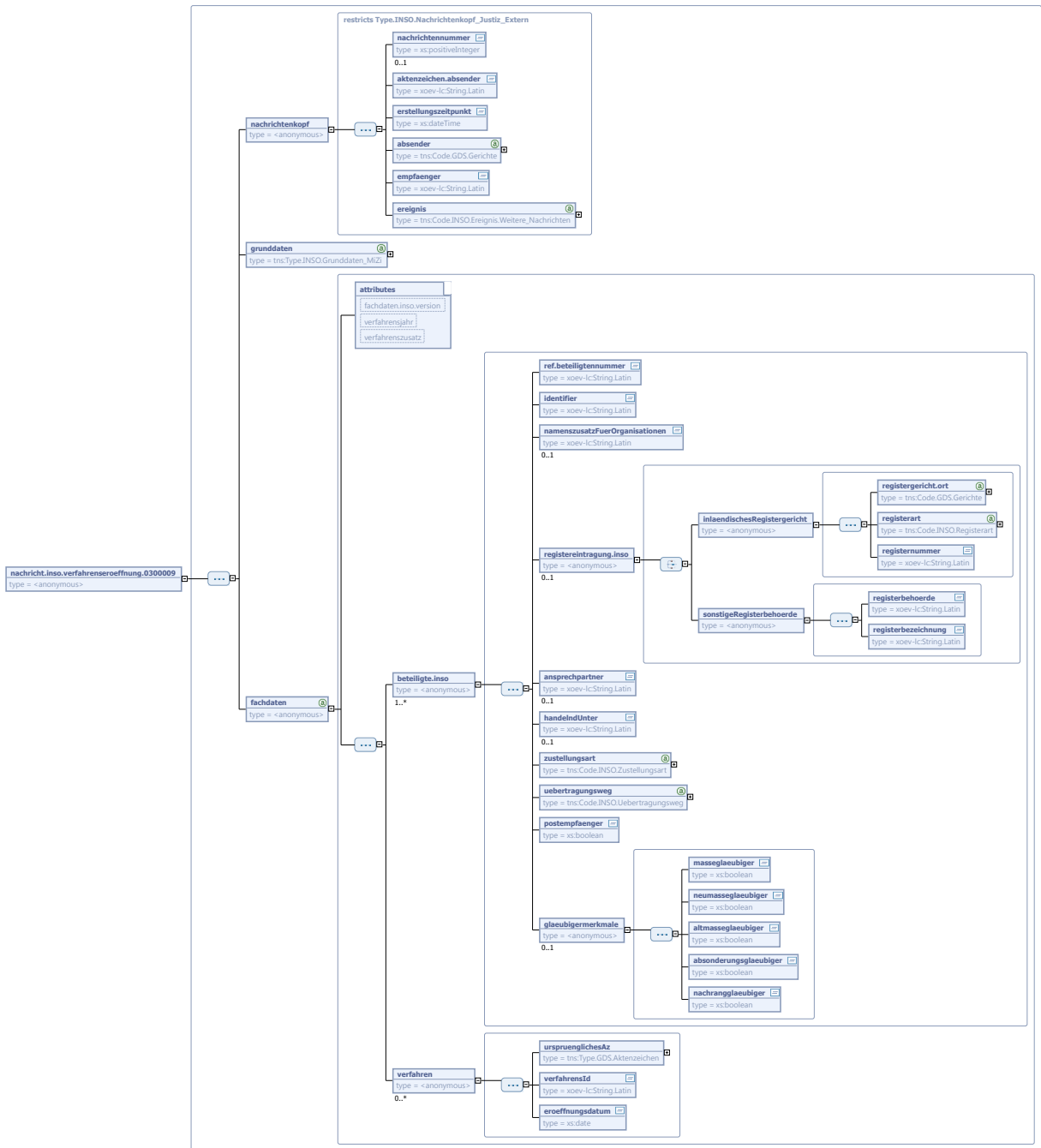

Kindelemente von nachricht.inso.verfahrenseroeffnung.0300009				
Kindelement	Typ	Anz.	Ref.	Seite
nachrichtenkopf		1		
nachrichtennummer	xs:positiveInteger	0..1		
aktenzeichen.absender	String.Latin	1	3.1	
erstellungzeitpunkt	xs:dateTime	1		

Kindelemente von <code>nachricht.inso.verfahrenseroeffnung.0300009</code>				
Kindelement	Typ	Anz.	Ref.	Seite
absender	<code>Code.GDS.Gerichte</code>	1	A.1.57	659
empfaenger	<code>String.Latin</code>	1	3.1	
ereignis	<code>Code.INSO.Ereignis.Weitere_Nachrichten</code>	1	A.1.103	669
grunddaten	<code>Type.INSO.Grunddaten_MiZi</code>	1	7.1.5	156
fachdaten		1		
<i>fachdaten.inso.version</i>	<code>String.Latin</code>	1	3.1	
<i>verfahrensjahr</i>	<code>xs:integer</code>	0..1		
<i>verfahrenszusatz</i>	<code>String.Latin</code>	0..1	3.1	
beteiligte.inso		1..n		
Es liegt keine Beschreibung vor				
ref.beteiligtennummer	<code>String.Latin</code>	1	3.1	
Verweis auf eine durch den Grunddatensatz erfasste Person durch die Beteiligtennummer.				
identifizier	<code>String.Latin</code>	1	3.1	
Es liegt keine Beschreibung vor				
namenszusatzFuerOrganisationen	<code>String.Latin</code>	0..1	3.1	
Es liegt keine Beschreibung vor				
registereintragung.inso		0..1		
inlaendischesRegistergericht		1		
registergericht.ort	<code>Code.GDS.Gerichte</code>	1	A.1.57	659
registerart	<code>Code.INSO.Registerart</code>	1	A.1.109	670
registernummer	<code>String.Latin</code>	1	3.1	
Das Element Registernummer enthält die gesamte Registerbezeichnung, wenn das Element Registerart leer ist.				
sonstigeRegisterbehoerde		1		
registerbehoerde	<code>String.Latin</code>	1	3.1	
Hier wird eine Langbezeichnung der Registerbehörde übergeben, wenn diese nicht ein inländisches Registergericht ist.				
registerbezeichnung	<code>String.Latin</code>	1	3.1	
Dieses Element enthält die Bezeichnung in dem Register.				
ansprechpartner	<code>String.Latin</code>	0..1	3.1	
Maximal 50 Zeichen.				

Kindelemente von <code>nachricht.inso.verfahrenseroeffnung.0300009</code>				
Kindelement	Typ	Anz.	Ref.	Seite
handelndUnter	<code>String.Latin</code>	0..1	3.1	
z.B. handelnd unter "Atelier Peter Müller, Efeuweg 4, 12345 Irgendwo" (maximal 255 Zeichen)				
zustellungsart	<code>Code.INSO.Zustellungsart</code>	1	A.1.119	672
Zulässige Werte sind definiert im Schema <code>xj_0320_wl_insolvenz_x_x.xsd</code> (Vorschlagswert des Verwalters für das Gericht).				
uebertragungsweg	<code>Code.INSO.Uebertragungsweg</code>	1	A.1.114	671
Zulässige Werte sind definiert im Schema <code>xj_0320_wl_insolvenz_x_x.xsd</code> (Vorschlagswert des Verwalters für das Gericht).				
postempfaenger	<code>xs:boolean</code>	1		
Angabe, ob der Gläubiger Postempfänger ist (Vorschlagswert des Verwalters für das Gericht)				
glaebigermerkmale		0..1		
Es liegt keine Beschreibung vor				
massegläubiger	<code>xs:boolean</code>	1		
Angabe ob der Gläubiger Massegläubiger ist				
neumassegläubiger	<code>xs:boolean</code>	1		
Angabe ob der Gläubiger Neumassegläubiger ist				
altmassegläubiger	<code>xs:boolean</code>	1		
Angabe ob der Gläubiger Altmassegläubiger ist				
absonderungsgläubiger	<code>xs:boolean</code>	1		
Angabe ob der Gläubiger Absonderungsgläubiger ist				
nachranggläubiger	<code>xs:boolean</code>	1		
Angabe ob der Gläubiger Nachranggläubiger ist				
verfahren		0..n		
urspruenglichesAz	<code>Type.GDS.Aktenzeichen</code>	1	4.4.2	29
verfahrensld	<code>String.Latin</code>	1	3.1	
eroeffnungsdatum	<code>xs:date</code>	1		

7.2.10 `nachricht.inso.veroeffentlichung.0300010`Nachricht: `nachricht.inso.veroeffentlichung.0300010`

Abbildung 7.19. nachricht.inso.veroeffentlichung.0300010

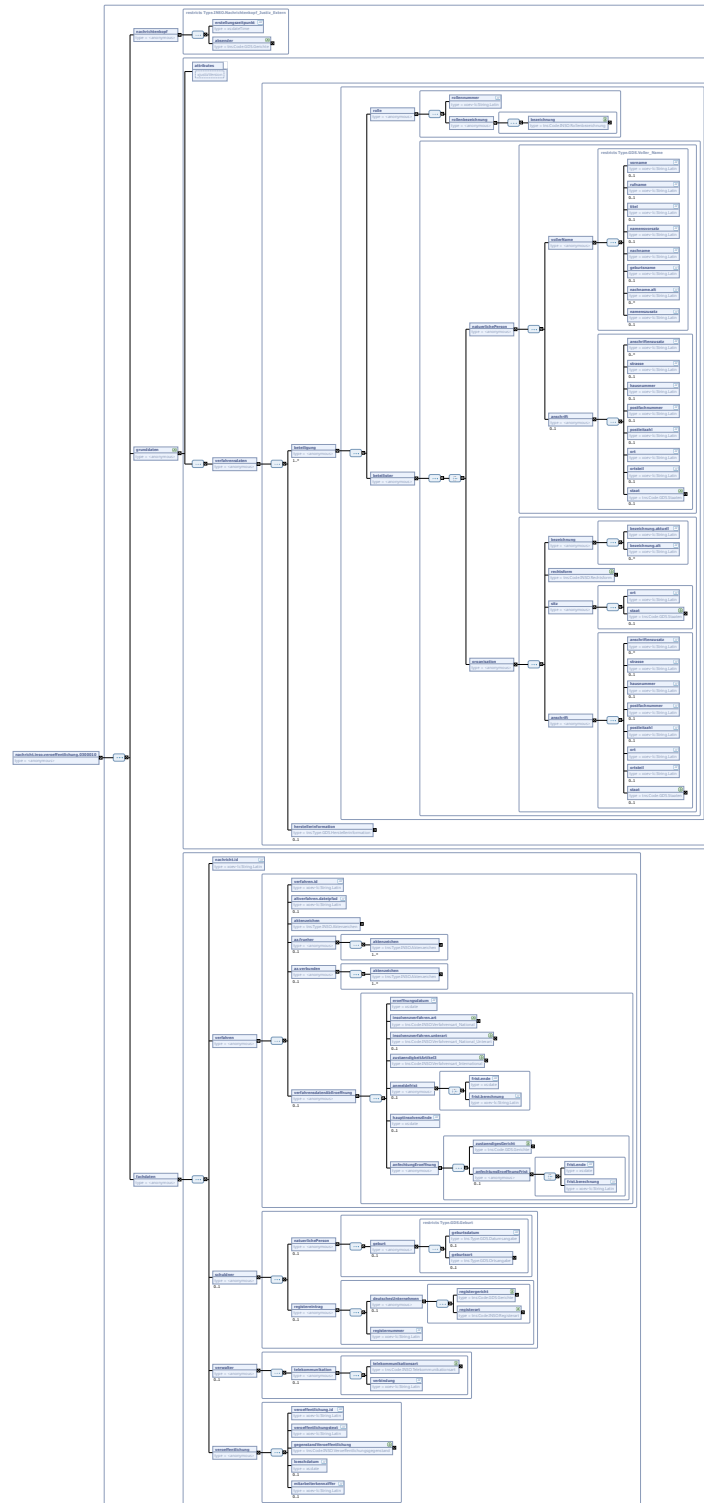

Kindelemente von <code>nachricht.inso.veroeffentlichung.0300010</code>				
Kindelement	Typ	Anz.	Ref.	Seite
nachrichtenkopf		1		
erstellungzeitpunkt	<code>xs:dateTime</code>	1		
absender	<code>Code.GDS.Gerichte</code>	1	A.1.57	659
grunddaten		1		
xjustizVersion	<code>String.Latin</code>	1	3.1	
verfahrensdaten		1		
beteiligung		1..n		
rolle		1		
rollennummer	<code>String.Latin</code>	1	3.1	
rollenbezeichnung		1		
bezeichnung	<code>Code.INSO.Rollenbezeichnung</code>	1	A.1.110	670
beteiligter		1		
auswahl_beteiligter		1		
natuerlichePerson		1		
vollerName		1		
vorname	<code>String.Latin</code>	0..1	3.1	
rufname	<code>String.Latin</code>	0..1	3.1	
Der Rufname gibt bei mehreren Vornamen an, welcher Vorname der Rufname ist. Der Rufname wird häufig als eindeutiges Element benötigt.				
titel	<code>String.Latin</code>	0..1	3.1	
Hier werden akademische und nichtakademische Titel aufgeführt, die vor dem Vornamen stehen, z.B. "Professor", "Dr.", "Prof. Dr." usw. Werden mehrere Titel benötigt, ist eine Reihenfolge zu berücksichtigen: 1) Militärischer Rang 2.) Akademischer Titel 3.) Nichtakademischer Grad				
namensvorsatz	<code>String.Latin</code>	0..1	3.1	
Hier werden Adelstitel aufgeführt, die vor dem Nachnamen stehen, z.B. "Graf von"				
nachname	<code>String.Latin</code>	1	3.1	
geburtsname	<code>String.Latin</code>	0..1	3.1	
nachname.alt	<code>String.Latin</code>	0..n	3.1	
namenszusatz	<code>String.Latin</code>	0..1	3.1	
Hier ist Raum für Zusätze, die hinter den Nachnamen stehen, z.B. "MdB" oder "LLM."				
anschrift		0..1		
anschriftenzusatz	<code>String.Latin</code>	0..n	3.1	
Hier ist Raum für Adressierungszusätze, z.B. Name des Wohnungsgebers.				
strasse	<code>String.Latin</code>	0..1	3.1	
hausnummer	<code>String.Latin</code>	0..1	3.1	

Kindelemente von <code>nachricht.inso.veroeffentlichung.0300010</code>				
Kindelement	Typ	Anz.	Ref.	Seite
	Die Hausnummer ist ggf. einschliesslich Buchstaben oder dergleichen anzugeben.			
postfachnummer	<code>String.Latin</code>	0..1	3.1	
postleitzahl	<code>String.Latin</code>	0..1	3.1	
	Bei ausländischen Adressen hier bitte keine Länderkennungskürzel eintragen. Wegen der Schreibweise ausländischer Orte vgl. die Anmerkung zum Element "Ort".			
ort	<code>String.Latin</code>	1	3.1	
	Bei postalischen Anschriften kann der hier angegebene Ort von der politischen Gemeinde abweichen. In diesem Fall sollten die postalische und die Lieferadresse separat mitgeteilt werden. Bei ausländischen Adressen empfiehlt die Deutsche Post AG, den Ort möglichst in der Landessprache zu schreiben. Dies erscheint auch im vorliegenden Zusammenhang sinnvoll. Die Deutsche Post AG empfiehlt ferner, ausländische Ortsnamen in Großbuchstaben anzugeben. Hiervon sollte bei der Übermittlung von XJustiz-Daten möglichst Abstand genommen werden.			
ortsteil	<code>String.Latin</code>	0..1	3.1	
	Zusatz, nicht für postalische Zwecke zu verwenden.			
staat	<code>Code.GDS.Staaten</code>	0..1	A.1.70	662
	Zulässige Staaten sind in der Datei <code>xj_0050_wl_staaten_x_x.xsd</code> definiert.			
organisation		1		
bezeichnung		1		
bezeichnung.aktuell	<code>String.Latin</code>	1	3.1	
bezeichnung.alt	<code>String.Latin</code>	0..n	3.1	
rechtsform	<code>Code.INSO.Rechtsform</code>	1	A.1.108	670
	Verwendet werden die Abkürzungen aus der Liste <code>WL_Rechtsform</code> , die im Schema " <code>xj_0030_wl_rechtsform_x_x.xsd</code> " vorliegt. Wenn die betreffende Organisationsform dort nicht aufgeführt ist, soll die vollständige Bezeichnung angegeben werden.			
sitz		1		
ort	<code>String.Latin</code>	1	3.1	
staat	<code>Code.GDS.Staaten</code>	0..1	A.1.70	662
	Vgl. die Anmerkung zum Element "Geburtsort".			
anschrift		1		
anschriftenzusatz	<code>String.Latin</code>	0..n	3.1	
	Hier ist Raum für Adressierungszusätze, z.B. Name des Wohnungsgebers.			
strasse	<code>String.Latin</code>	0..1	3.1	
hausnummer	<code>String.Latin</code>	0..1	3.1	
	Die Hausnummer ist ggf. einschliesslich Buchstaben oder dergleichen anzugeben.			
postfachnummer	<code>String.Latin</code>	0..1	3.1	

Kindelemente von <code>nachricht.inso.veroeffentlichung.0300010</code>				
Kindelement	Typ	Anz.	Ref.	Seite
postleitzahl	<code>String.Latin</code>	0..1	3.1	
Bei ausländischen Adressen hier bitte keine Länderkennungskürzel eintragen. Wegen der Schreibweise ausländischer Orte vgl. die Anmerkung zum Element "Ort".				
ort	<code>String.Latin</code>	1	3.1	
Bei postalischen Anschriften kann der hier angegebene Ort von der politischen Gemeinde abweichen. In diesem Fall sollten die postalische und die Lieferadresse separat mitgeteilt werden. Bei ausländischen Adressen empfiehlt die Deutsche Post AG, den Ort möglichst in der Landes+ zu schreiben. Dies erscheint auch im vorliegenden Zusammenhang sinnvoll. Die Deutsche Post AG empfiehlt ferner, ausländische Ortsnamen in Großbuchstaben anzugeben. Hiervon sollte bei der Übermittlung von XJustiz-Daten möglichst Abstand genommen werden.				
ortsteil	<code>String.Latin</code>	0..1	3.1	
Zusatz, nicht für postalische Zwecke zu verwenden.				
staat	<code>Code.GDS.Staaten</code>	0..1	A.1.70	662
Zulässige Staaten sind in der Datei <code>xj_0050_wl_staaten_x_x.xsd</code> definiert.				
herstellereinformation	<code>Type.GDS.Herstellerinformation</code>	0..1	4.4.22	52
fachdaten		1		
nachricht.id	<code>String.Latin</code>	1	3.1	
verfahren		1		
verfahren.id	<code>String.Latin</code>	1	3.1	
altverfahren.dateipfad	<code>String.Latin</code>	0..1	3.1	
aktenzeichen	<code>Type.INSO.Aktenzeichen</code>	1	7.1.1	143
az.frueher		0..1		
aktenzeichen	<code>Type.INSO.Aktenzeichen</code>	1..n	7.1.1	143
az.verbunden		0..1		
aktenzeichen	<code>Type.INSO.Aktenzeichen</code>	1..n	7.1.1	143
verfahrensdatenAbEroeffnung		0..1		
eroeffnungsdatum	<code>xs:date</code>	1		
insolvenzverfahren.art	<code>Code.INSO.Verfahrensart_National</code>	1	A.1.116	671
insolvenzverfahren.unterart	<code>Code.INSO.Verfahrensart_National_Unterart</code>	0..1	A.1.117	672

Kindelemente von <code>nachricht.inso.veroeffentlichung.0300010</code>				
Kindelement	Typ	Anz.	Ref.	Seite
<code>zustaendigkeitArtikel3</code>	<code>Code.INSO.Verfahrensart_International</code>	1	A.1.115	671
<code>anmeldefrist</code>		0..1		
<code>frist.ende</code>	<code>xs:date</code>	1		
<code>frist.berechnung</code>	<code>String.Latin</code>	1	3.1	
<code>hauptinsolvenzEnde</code>	<code>xs:date</code>	0..1		
<code>anfechtungEroeffnung</code>		1		
<code>zustaendigesGericht</code>	<code>Code.GDS.Gerichte</code>	1	A.1.57	659
<code>anfechtungEroeffnungFrist</code>		0..1		
<code>frist.ende</code>	<code>xs:date</code>	1		
<code>frist.berechnung</code>	<code>String.Latin</code>	1	3.1	
<code>schuldner</code>		0..1		
<code>natuerlichePerson</code>		0..1		
<code>geburt</code>		0..1		
<code>geburtsdatum</code>	<code>Type.GDS.Datumsangabe</code>	0..1	4.4.13	44
<code>geburtsort</code>	<code>Type.GDS.Ortsangabe</code>	0..1	4.4.40	73
<code>registereintrag</code>		0..1		
<code>deutschesUnternehmen</code>		0..1		
<code>registergericht</code>	<code>Code.GDS.Gerichte</code>	1	A.1.57	659
<code>registerart</code>	<code>Code.INSO.Registerart</code>	1	A.1.109	670
<code>registernummer</code>	<code>String.Latin</code>	1	3.1	
<code>verwalter</code>		0..1		
<code>telekommunikation</code>		0..1		
<code>telekommunikationsart</code>	<code>Code.INSO.Telekommunikationsart</code>	1	A.1.113	671
<code>verbindung</code>	<code>String.Latin</code>	1	3.1	
<code>veroeffentlichung</code>		1		
<code>veroeffentlichung.id</code>	<code>String.Latin</code>	1	3.1	

Kindelemente von <code>nachricht.inso.veroeffentlichung.0300010</code>				
Kindelement	Typ	Anz.	Ref.	Seite
<code>veroeffentlichungstext</code>	<code>String.Latin</code>	1	3.1	
<code>gegenstandVeroeffentlichung</code>	<code>Code.INSO.Veroeffentlichungsgegenstand</code>	1	A.1.118	672
<code>loeschdatum</code>	<code>xs:date</code>	0..1		
<code>mitarbeiterkennziffer</code>	<code>String.Latin</code>	0..1	3.1	

7.2.11 `nachricht.inso.veroeffentlichungsportal_verarbeitungsbestaetigung.0300012`

Nachricht:

`nachricht.inso.veroeffentlichungsportal_verarbeitungsbestaetigung.0300012`

Abbildung 7.20. `nachricht.inso.veroeffentlichungsportal_verarbeitungsbestaetigung.0300012`

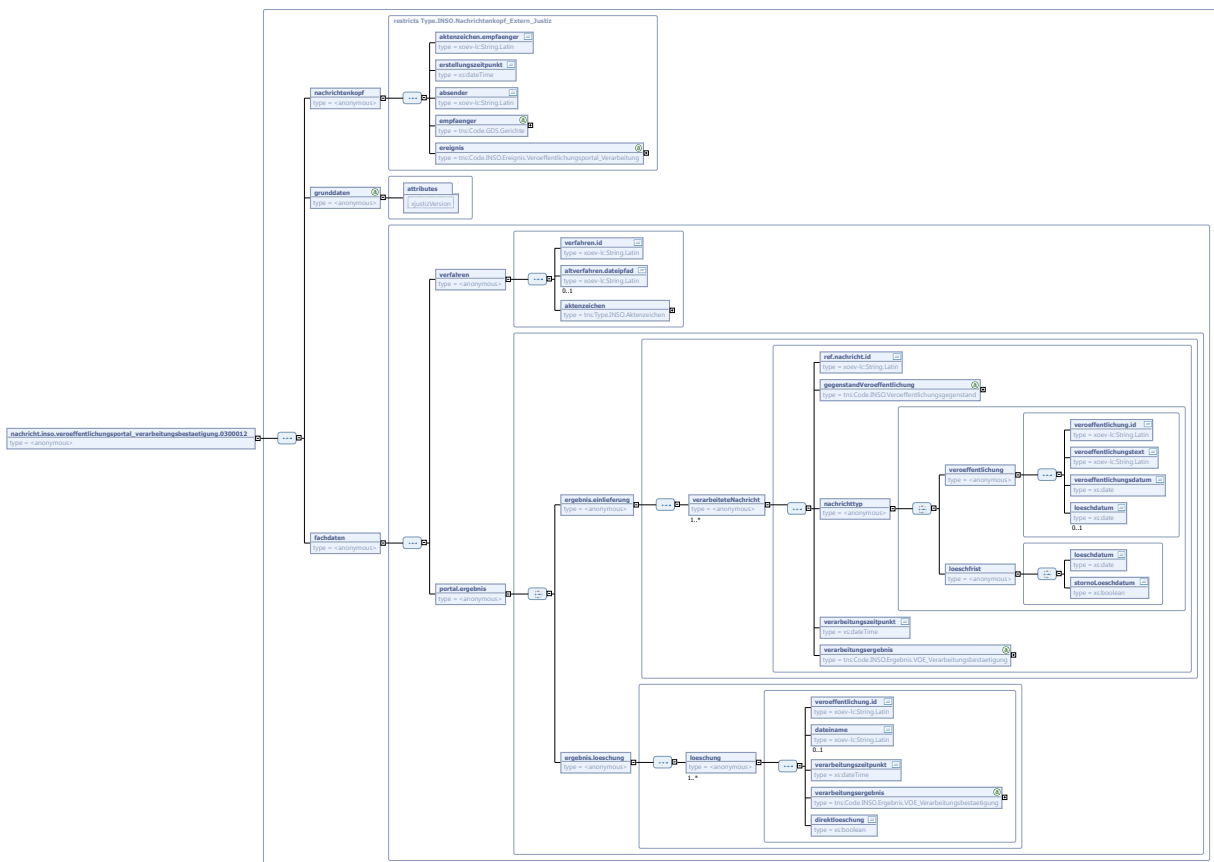

Kindelemente von <code>nachricht.inso.veroeffentlichungsportal_verarbeitungsbestaetigung.0300012</code>				
Kindelement	Typ	Anz.	Ref.	Seite
nachrichtenkopf		1		
aktenzeichen.empfaenger	String.Latin	1	3.1	
erstellungszeitpunkt	xs:dateTime	1		
absender	String.Latin	1	3.1	
empfaenger	Code.GDS.Gerichte	1	A.1.57	659
ereignis	Code.INSO.Ereignis. Veroeffentlichungsportal_Verarbeitung	1	A.1.101	668
grunddaten		1		
xjustizVersion	String.Latin	1	3.1	
fachdaten		1		
verfahren		1		
verfahren.id	String.Latin	1	3.1	
altverfahren.dateipfad	String.Latin	0..1	3.1	
aktenzeichen	Type.INSO.Aktenzeichen	1	7.1.1	143
portal.ergebnis		1		
ergebnis.einlieferung		1		
verarbeiteteNachricht		1..n		
ref.nachricht.id	String.Latin	1	3.1	
gegenstandVeroeffentlichung	Code.INSO. Veroeffentlichungsgegenstand	1	A.1.118	672
nachrichttyp		1		
veroeffentlichung		1		
veroeffentlichung.id	String.Latin	1	3.1	
veroeffentlichungstext	String.Latin	1	3.1	
veroeffentlichungsdatum	xs:date	1		
loeschdatum	xs:date	0..1		
loeschfrist		1		
loeschdatum	xs:date	1		

Kindelemente von <code>nachricht.inso.veroeffentlichungsportal_verarbeitungsbestaetigung.0300012</code>				
Kindelement	Typ	Anz.	Ref.	Seite
<code>stornoLoeschdatum</code>	<code>xs:boolean</code>	1		
<code>verarbeitungszeitpunkt</code>	<code>xs:dateTime</code>	1		
<code>verarbeitungsergebnis</code>	<code>Code.INSO.Ergebnis.VOE_Verarbeitungsbestaetigung</code>	1	A.1.104	669
<code>ergebnis.loeschung</code>		1		
<code>loeschung</code>		1..n		
<code>veroeffentlichung.id</code>	<code>String.Latin</code>	1	3.1	
<code>dateiname</code>	<code>String.Latin</code>	0..1	3.1	
<code>verarbeitungszeitpunkt</code>	<code>xs:dateTime</code>	1		
<code>verarbeitungsergebnis</code>	<code>Code.INSO.Ergebnis.VOE_Verarbeitungsbestaetigung</code>	1	A.1.104	669
<code>direktloeschung</code>	<code>xs:boolean</code>	1		

7.2.12 `nachricht.inso.veroeffentlichung_loeschung.0300011`

Nachricht: `nachricht.inso.veroeffentlichung_loeschung.0300011`

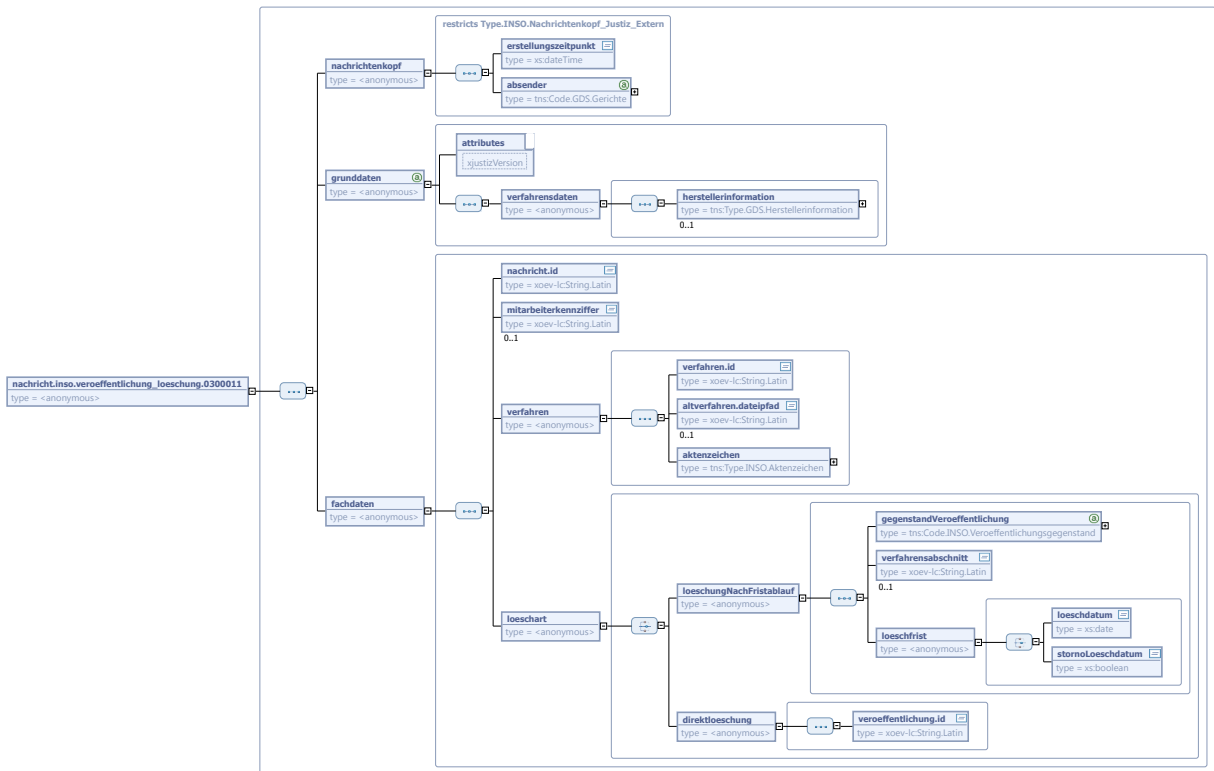
Abbildung 7.21. `nachricht.inso.veroeffentlichung_loeschung.0300011`

Kindelemente von <code>nachricht.inso.veroeffentlichung_loeschung.0300011</code>				
Kindelement	Typ	Anz.	Ref.	Seite
nachrichtenkopf		1		
erstellungzeitpunkt	<code>xs:dateTime</code>	1		
absender	<code>Code.GDS.Gerichte</code>	1	A.1.57	659
grunddaten		1		
xjustizVersion	<code>String.Latin</code>	1	3.1	
verfahrensdaten		1		
herstellereinformation	<code>Type.GDS.Herstellerinformation</code>	0..1	4.4.22	52
fachdaten		1		
nachricht.id	<code>String.Latin</code>	1	3.1	
mitarbeiterkennziffer	<code>String.Latin</code>	0..1	3.1	
verfahren		1		
verfahren.id	<code>String.Latin</code>	1	3.1	

Kindelemente von <code>nachricht.inso.veroeffentlichung_loeschung.0300011</code>				
Kindelement	Typ	Anz.	Ref.	Seite
<code>altverfahren.dateipfad</code>	<code>String.Latin</code>	0..1	3.1	
<code>aktENZEICHEN</code>	<code>Type.INSO.AktENZEICHEN</code>	1	7.1.1	143
<code>loeschart</code>		1		
<code>loeschungNachFristablauf</code>		1		
<code>gegenstandVeroeffentlichung</code>	<code>Code.INSO.Veroeffentlichungsgegenstand</code>	1	A.1.118	672
<code>verfahrensabschnitt</code>	<code>String.Latin</code>	0..1	3.1	
<code>loeschfrist</code>		1		
<code>loeschdatum</code>	<code>xs:date</code>	1		
<code>stornoLoeschdatum</code>	<code>xs:boolean</code>	1		
<code>direktloeschung</code>		1		
<code>veroeffentlichung.id</code>	<code>String.Latin</code>	1	3.1	

7.2.13 `nachricht.inso.verwalterbericht_uebergabe.0300013`

Nachricht: `nachricht.inso.verwalterbericht_uebergabe.0300013`

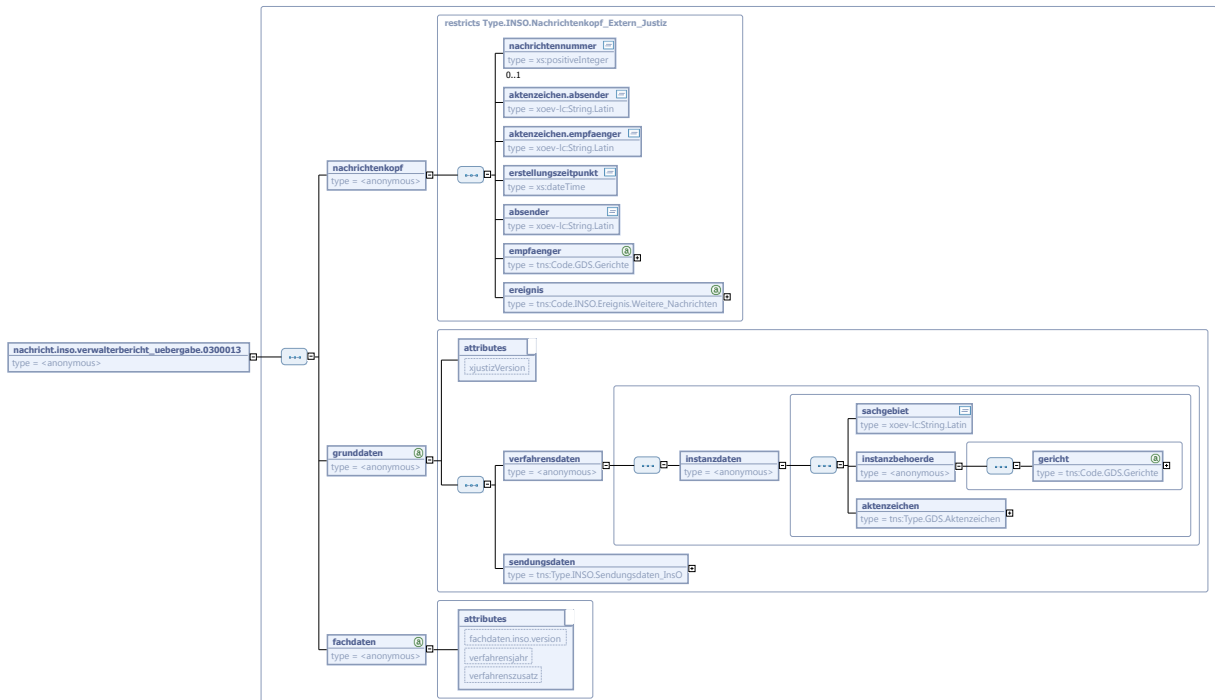
Abbildung 7.22. `nachricht.inso.verwalterbericht_uebergabe.0300013`

Kindelemente von <code>nachricht.inso.verwalterbericht_uebergabe.0300013</code>				
Kindelement	Typ	Anz.	Ref.	Seite
nachrichtenkopf		1		
nachrichtennummer	<code>xs:positiveInteger</code>	0..1		
aktenzeichen.absender	<code>String.Latin</code>	1	3.1	
aktenzeichen.empfaenger	<code>String.Latin</code>	1	3.1	
erstellungszeitpunkt	<code>xs:dateTime</code>	1		
absender	<code>String.Latin</code>	1	3.1	
empfaenger	<code>Code.GDS.Gerichte</code>	1	A.1.57	659
ereignis	<code>Code.INSO.Ereignis.Weitere_Nachrichten</code>	1	A.1.103	669
grunddaten		1		
xjustizVersion	<code>String.Latin</code>	1	3.1	
verfahrensdaten		1		
instanzdaten		1		
sachgebiet	<code>String.Latin</code>	1	3.1	
instanzbehoerde		1		
fachdaten				

Kindelemente von <code>nachricht.inso.verwalterbericht_uebergabe.0300013</code>				
Kindelement	Typ	Anz.	Ref.	Seite
<code>gericht</code>	<code>Code.GDS.Gerichte</code>	1	A.1.57	659
<code>aktenzeichen</code>	<code>Type.GDS.Aktenzeichen</code>	1	4.4.2	29
<code>sendungsdaten</code>	<code>Type.INSO.Sendungsdaten_Inso</code>	1	7.1.9	159
<code>fachdaten</code>		1		
<code>fachdaten.inso.version</code>	<code>String.Latin</code>	1	3.1	
<code>verfahrensjahr</code>	<code>xs:integer</code>	0..1		
<code>verfahrenszusatz</code>	<code>String.Latin</code>	0..1	3.1	

7.2.14 `nachricht.inso.vollzaehligkeitsmitteilung.0300014`

Nachricht: `nachricht.inso.vollzaehligkeitsmitteilung.0300014`

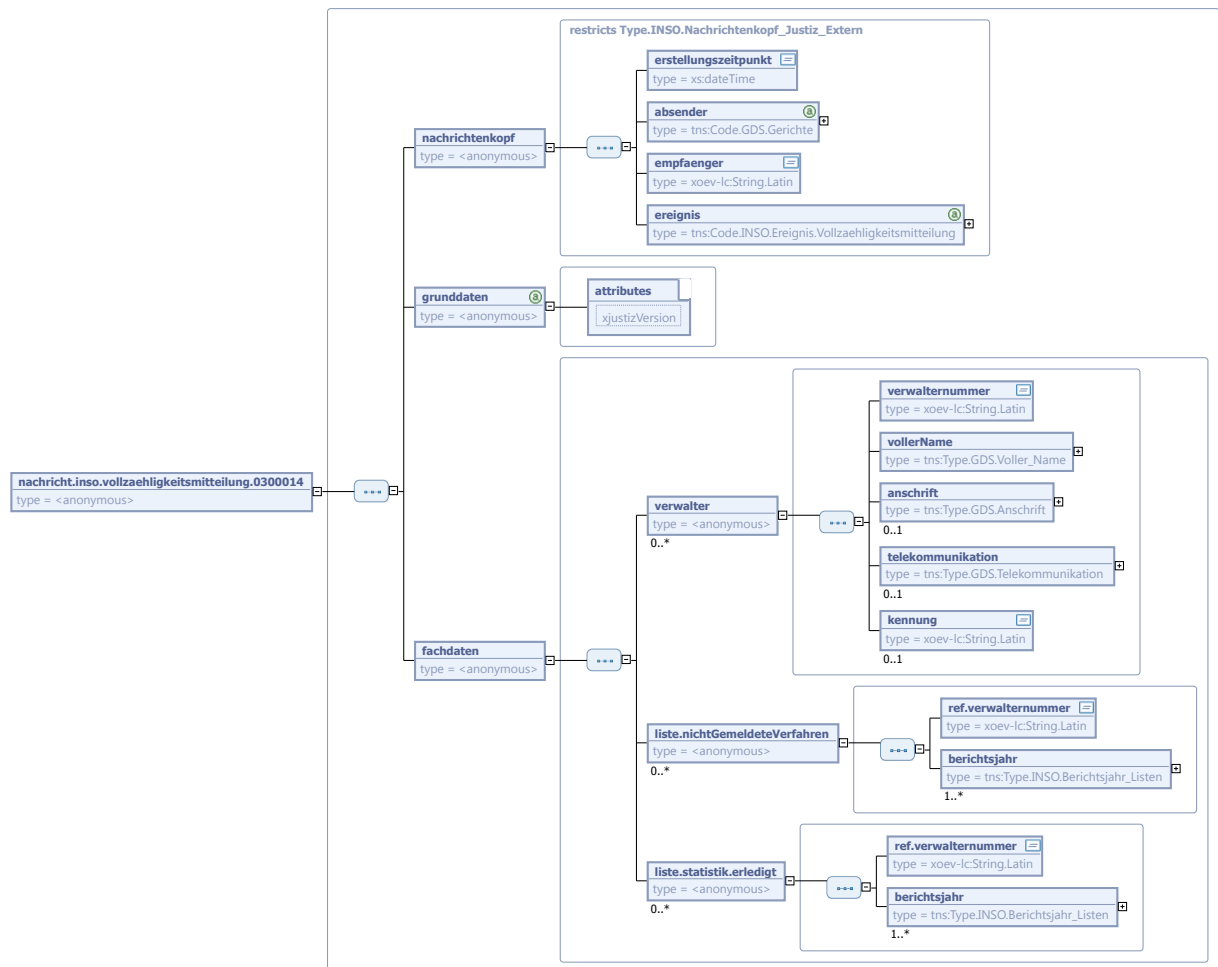
Abbildung 7.23. `nachricht.inso.vollzaehligkeitsmitteilung.0300014`

Kindelemente von <code>nachricht.inso.vollzaehligkeitsmitteilung.0300014</code>				
Kindelement	Typ	Anz.	Ref.	Seite
nachrichtenkopf		1		
erstellungzeitpunkt	<code>xs:dateTime</code>	1		
absender	<code>Code.GDS.Gerichte</code>	1	A.1.57	659
empfaenger	<code>String.Latin</code>	1	3.1	
Hier wird ein zweistelliger Code für das Bundesland angegeben:				
01 Schleswig-Holstein				
02 Hamburg				
03 Niedersachsen				
04 Bremen				
05 Nordrhein-Westfalen				
06 Hessen				
07 Rheinland-Pfalz				
08 Baden-Württemberg				

Kindelemente von <code>nachricht.inso.vollzaehligkeitsmitteilung.0300014</code>				
Kindelement	Typ	Anz.	Ref.	Seite
09 Bayern				
10 Saarland				
11 Berlin				
12 Brandenburg				
13 Mecklenburg-Vorpommern				
14 Sachsen				
15 Sachsen-Anhalt				
16 Thüringen				
ereignis	<code>Code.INSO.Ereignis.Vollzaehligkeitsmitteilung</code>	1	A.1.102	668
grunddaten		1		
xjustizVersion	<code>String.Latin</code>	1	3.1	
fachdaten		1		
verwalter		0..n		
Hier sind zu jedem Verwalter, Sachwalter oder Treuhänder, die Meldungen an das StatBA geliefert haben, Angaben zu machen. Diese Angaben dienen nur der Zuordnung und zur Erleichterung von Rückfragen.				
verwalternummer	<code>String.Latin</code>	1	3.1	
Eindeutige Nummer innerhalb der XML-Datei.				
vollerName	<code>Type.GDS.Voller_Name</code>	1	4.2.1	17
anschrift	<code>Type.GDS.Anschrift</code>	0..1	4.1.1	15
telekommunikation	<code>Type.GDS.Telekommunikation</code>	0..1	4.4.51	80
kennung	<code>String.Latin</code>	0..1	3.1	
Hier ist die Angabe einer eindeutigen Kennung des Verwalters, Sachwalters oder Treuhänders für eine gesicherte Zuordnung möglich.				
liste.nichtGemeldeteVerfahren		0..n		
Mindestens EINE Liste der gemeldeten Verfahren pro Verwalter. Ansonsten sind keine Vorgaben festgelegt, ob die Lieferung in einer einzigen Datei erfolgen soll oder in mehreren Dateien erfolgen kann. Die erste Lieferung im Mai 2013 kann in einer einzigen Datei erfolgen mit jeweils einer Liste pro Verwalter für die Berichtsjahre 2009 - 2012 (wie gesetzlich gefordert).				
ref.verwalternummer	<code>String.Latin</code>	1	3.1	
Referenz auf die Verwalternummer des Elements Verwalter.				
berichtsjahr	<code>Type.INSO.Berichtsjahr_Listen</code>	1..n	7.1.2	144
liste.statistik.erledigt		0..n		
ref.verwalternummer	<code>String.Latin</code>	1	3.1	

Kindelemente von <code>nachricht.inso.vollzaehligkeitsmitteilung.0300014</code>				
Kindelement	Typ	Anz.	Ref.	Seite
<code>berichtsjahr</code>	<code>Type.INSO.Berichtsjahr_Listen</code>	1..n	7.1.2	144

7.2.15 `nachricht.inso.veroeffentlichung_gerichtssuche.0300016`

Nachricht: `nachricht.inso.veroeffentlichung_gerichtssuche.0300016`

Abbildung 7.24. `nachricht.inso.veroeffentlichung_gerichtssuche.0300016`

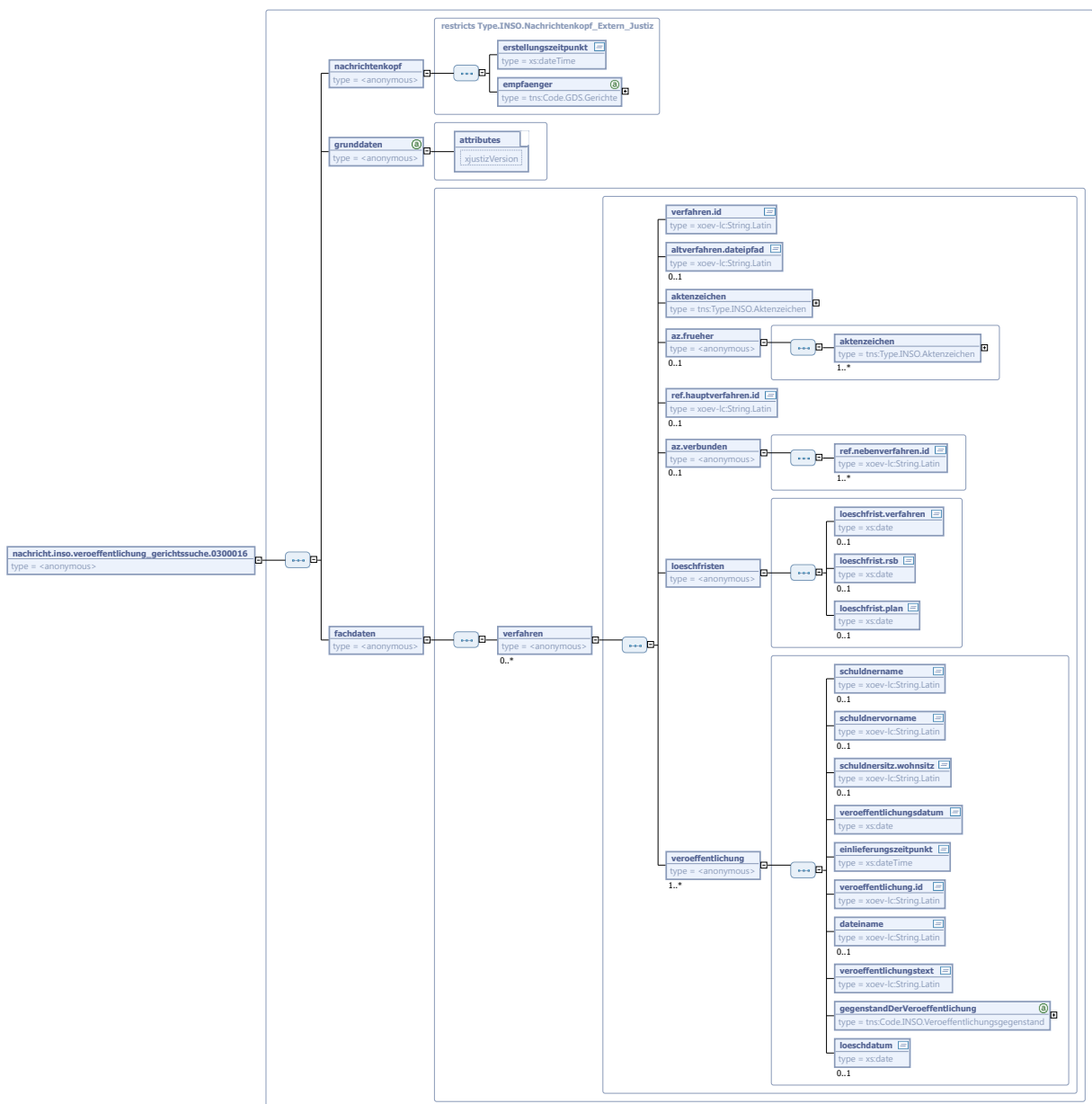

Kindelemente von <code>nachricht.inso.veroeffentlichung_gerichtssuche.0300016</code>				
Kindelement	Typ	Anz.	Ref.	Seite
nachrichtenkopf		1		
erstellungzeitpunkt	<code>xs:dateTime</code>	1		
empfaenger	<code>Code.GDS.Gerichte</code>	1	A.1.57	659
grunddaten		1		
xjustizVersion	<code>String.Latin</code>	1	3.1	
fachdaten		1		
verfahren		0..n		
verfahren.id	<code>String.Latin</code>	1	3.1	
altverfahren.dateipfad	<code>String.Latin</code>	0..1	3.1	
aktenzeichen	<code>Type.INSO.Aktenzeichen</code>	1	7.1.1	143
az.frueher		0..1		
aktenzeichen	<code>Type.INSO.Aktenzeichen</code>	1..n	7.1.1	143
ref.hauptverfahren.id	<code>String.Latin</code>	0..1	3.1	
az.verbunden		0..1		
ref.nebenverfahren.id	<code>String.Latin</code>	1..n	3.1	
loeschfristen		1		
loeschfrist.verfahren	<code>xs:date</code>	0..1		
loeschfrist.rsb	<code>xs:date</code>	0..1		
loeschfrist.plan	<code>xs:date</code>	0..1		
veroeffentlichung		1..n		
schuldnername	<code>String.Latin</code>	0..1	3.1	
schuldnervorname	<code>String.Latin</code>	0..1	3.1	
schuldnersitz.wohnsitz	<code>String.Latin</code>	0..1	3.1	
veroeffentlichungsdatum	<code>xs:date</code>	1		

Kindelemente von <code>nachricht.inso.veroeffentlichung_gerichtssuche.0300016</code>				
Kindelement	Typ	Anz.	Ref.	Seite
<code>einlieferungszeitpunkt</code>	<code>xs:dateTime</code>	1		
<code>veroeffentlichung.id</code>	<code>String.Latin</code>	1	3.1	
<code>dateiname</code>	<code>String.Latin</code>	0..1	3.1	
<code>veroeffentlichungstext</code>	<code>String.Latin</code>	1	3.1	
<code>gegenstandDerVeroeffentlichung</code>	<code>Code.INSO.Veroeffentlichungsgegenstand</code>	1	A.1.118	672
<code>loeschdatum</code>	<code>xs:date</code>	0..1		

7.3 Übersicht über die Codelisten

Der Fachdatensatz stellt folgende fachspezifische Codelisten zur Verfügung:

- `Code.INSO.Anschriftstyp`
- `Code.INSO.Rechtsform`
- `Code.INSO.Rollenbezeichnung`
- `Code.INSO.Telekommunikationsart`
- `Code.INSO.Erklarungstyp`
- `Code.INSO.Forderungsteil`
- `Code.INSO.Insolvenzraenge`
- `Code.INSO.Registerart`
- `Code.INSO.Uebertragungsweg`
- `Code.INSO.Veroeffentlichungsgegenstand`
- `Code.INSO.Zustellungsart`
- `Code.INSO.Ereignis.Anteilsinhaber.Uebergabe`
- `Code.INSO.Ereignis.Antrag_Vermoegenstraeger.Uebergabe`
- `Code.INSO.Ereignis.Debitor.Uebergabe`
- `Code.INSO.Ereignis.Gemeldete_Verfahren`
- `Code.INSO.Ereignis.Insolvenztabelle.Uebergabe`
- `Code.INSO.Ereignis.Veroeffentlichungsportal_Verarbeitung`
- `Code.INSO.Ereignis.Vollzaehligkeitsmitteilung`
- `Code.INSO.Ereignis.Weitere_Nachrichten`
- `Code.INSO.Ergebnis.VOE_Verarbeitungsbestaetigung`
- `Code.INSO.Rollenbezeichnung.Nachricht_Insolvenztabelle.Uebergabe`
- `Code.INSO.Rollenbezeichnung.Weitere_Beteiligte`
- `Code.INSO.Verfahrensart_International`
- `Code.INSO.Verfahrensart_National`

- Code.INSO.Verfahrensart_National_Unterart

8 Fachmodul Register

8.1 Datentypen

8.1.1 Type.REG.Befreiung_von_181BGB

Typ: `Type.REG.Befreiung_von_181BGB`

Abbildung 8.1. Type.REG.Befreiung_von_181BGB

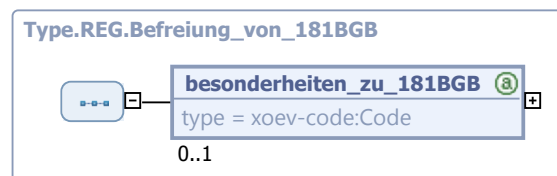

Kindelement von Type.REG.Befreiung_von_181BGB				
Kindelement	Typ	Anz.	Ref.	Seite
besonderheiten_zu_181BGB	Code	0..1	3.1	

Hier können eventuelle Besonderheiten der Befreiung von § 181 BGB beschrieben werden. Hierfür stehen folgende Werteliste zur Verfügung: Codeliste.REG.Allgemeine_Befreiung für die Allgemeine Vertretungsregelung. Codeliste.REG.Besondere_Befreiung für die Besondere Vertretungsregelung.

8.2 Nachrichten für die Handelsregisterkommunikation

8.2.1 nachricht.reg.0400003

Globales Element: `nachricht.reg.0400003`

Der Erweiterungsmechanismus für die Facherweiterungen des Grundmoduls sieht die Extension des im Grundmodul definierten Schemas (mit `Type.GDS.Grunddaten`) durch die jeweiligen fachspezifischen Erweiterungen als Sequenz vor. Zur Anwendung im Instanzdokument muss im Instanzdokument das Schema des Fachmoduls referenziert werden. Ein XML-Parser kann durch die "include"-Referenz auf das Grundmodul den gesamten Schemabaum aufbauen und validieren.

Abbildung 8.2. nachricht.reg.0400003

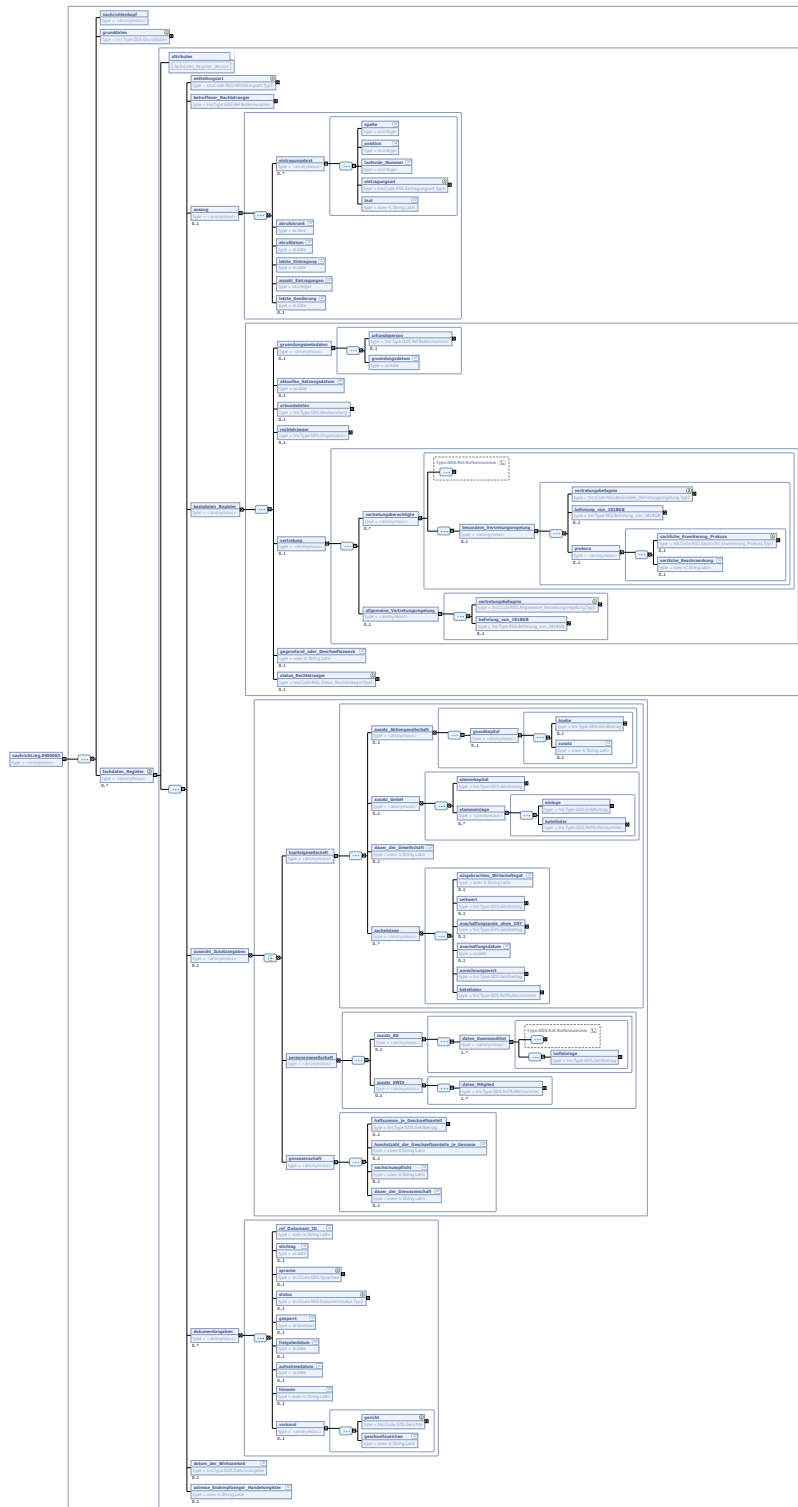

Der Nachrichtenkopf ist eine Erweiterung des Basistyps `Type.GDS.Nachrichtenkopf.Justiz_zu_Extern` (siehe [Abschnitt 4.4.35 auf Seite 64](#)).

Kindelemente von <code>nachricht.reg.0400003</code>				
Kindelement	Typ	Anz.	Ref.	Seite
nachrichtenkopf		1		
grunddaten	<code>Type.GDS.Grunddaten</code>	1	4.3.1	19
fachdaten_Register		0..n		
Dieses Element enthält die Daten eines Eintragungsantrags bzw. einer Eintragungsnachricht für genau einen Rechtsträger. Zu welchem Zweck die Daten übermittelt werden, ergibt sich aus dem Element <code>Mitteilungsart</code> . Wenn ein Antrag mehrere <code>Mitteilungsarten</code> betrifft (z.B. Löschung eines Geschäftsführers und Eintragung eines neuen Geschäftsführers) oder wenn Anträge für mehrere Rechtsträger zusammen übermittelt werden sollen, ist für jeden Rechtsträger und für jede <code>Mitteilungsart</code> jeweils ein separates Element <code>Fachdaten_Register</code> zu verwenden. Das Attribut <code>maxOccurs</code> ist deshalb als "unbounded" definiert.				
<i>fachdaten_Register_Version</i>	<code>String.Latin</code>	1	3.1	
Dieses Attribut wird verwendet, um sicherzustellen, dass jedes Instanzdokument gegen die "richtige" Version des XML-Schemas geprüft wird. Angegeben werden hier nur die beiden ersten Stellen der Versionsnummer. Dies ermöglicht es, an einzelnen Dateien Fehlerbereinigungen und dergleichen vorzunehmen, ohne dass die anderen Bestandteile von XJustiz geändert werden müssen.				
mitteilungsart	<code>Code.REG.Mitteilungsart.Typ3</code>	1	A.1.133	675
Dieses Element zeigt an, zu welchem Zweck die nachfolgenden Daten übermittelt werden. Zulässige Werte sind definiert in der Codeliste <code>WL_Mitteilungsart</code> . Diese ist in der Datei <code>xj_0410_wl_register_1_0.xsd</code> enthalten.				
betroffener_Rechtstraeger	<code>Type.GDS.Ref.Rollennummer</code>	1	4.4.47	77
Dieses Element enthält einen Verweis auf die Rollennummer eines Beteiligten, der im Grunddatensatz in der Liste der Beteiligten aufgeführt ist.				
Dieses Element stellt klar, auf welchen Betroffenen Rechtsträger sich die nachfolgenden Informationen beziehen.				
auszug		0..1		
Zusätzliche Angaben zu einem Registerauszug.				
eintragungstext		0..n		
Hier können besondere Eintragungstexte übermittelt werden, deren Inhalt sich mit den übrigen Elementen dieses Fachmoduls nicht darstellen lässt.				
spalte	<code>xs:integer</code>	1		
Hier wird die Spalte angegeben, in der der Eintragungstext steht bzw. eingetragen werden soll.				
position	<code>xs:integer</code>	1		
laufende_Nummer	<code>xs:integer</code>	1		
eintragungsart	<code>Code.REG.Eintragungsart.Typ3</code>	1	A.1.132	675
text	<code>String.Latin</code>	1	3.1	
Hier wird der in der angegebenen Spalte enthaltene bzw. einzutragende Text mitgeteilt.				
abrufuhrzeit	<code>xs:time</code>	1		
Hier ist die Uhrzeit des Datenabrufs anzugeben.				
abrufdatum	<code>xs:date</code>	1		
Hier ist das Datum des Datenabrufs anzugeben.				
letzte_Eintragung	<code>xs:date</code>	1		

Kindelemente von <code>nachricht.reg.0400003</code>				
Kindelement	Typ	Anz.	Ref.	Seite
Hier ist das Datum der letzten Eintragung anzugeben.				
anzahl_Eintragungen	<code>xs:integer</code>	1		
Die Anzahl der bisherigen Eintragungen sind hier anzugeben.				
letzte_Aenderung	<code>xs:date</code>	0..1		
Die letzte Änderung des Gesellschaftsvertrages in Datumsformat.				
basisdaten_Register		1		
Für die Auflistung der Beteiligten werden die Strukturen des Grunddatensatzes verwendet. Ergänzend enthält die Datei <code>xj_0440_wl_rollebezeichnung_register_1_0.xsd</code> eine neue Codeliste mit zusätzlichen Rollenbezeichnungen: <code>WL_Rollen_Register</code> .				
gruendungsmetadaten		0..1		
Dieses Element enthält Angaben zur Gründung des Rechtsträgers				
urkundsperson	<code>Type.GDS.Ref.Rollennummer</code>	0..1	4.4.47	77
Dieses Element enthält einen Verweis auf die Rollennummer eines Beteiligten, der im Grunddatensatz in der Liste der Beteiligten aufgeführt ist.				
gruendungsdatum	<code>xs:date</code>	1		
aktuelles_Satzungsdatum	<code>xs:date</code>	0..1		
Hier kann das Datum der derzeit gültigen Fassung der Satzung oder des Gesellschaftsvertrages angegeben werden				
urkundsdaten	<code>Type.GDS.Beurkundung</code>	0..1	4.4.12	44
Hier können Daten zu der Urkunde angegeben werden, mit der der Rechtsträger gegründet worden ist.				
rechtstraeger	<code>Type.GDS.Organisation</code>	0..1	4.4.39	70
Diese Daten betreffen den vom Eintragungsantrag betroffenen Rechtsträger (Gesellschaft, Genossenschaft, Verein usw.). Dieses Element ist nur dann zu übermitteln, wenn geänderte Daten zum Rechtsträger in das Register eingetragen werden sollen. Die vollständigen Angaben zum Rechtsträger werden in den Grunddaten übermittelt.				
vertretung		0..1		
vertretungsberechtigte		0..n		
Hier können Angaben zu den einzelnen Vertretungsberechtigten und zur individuellen Ausgestaltung von deren Vertretungsmacht übermittelt werden				
Dieses Element enthält einen Verweis auf die Rollennummer eines Beteiligten, der im Grunddatensatz in der Liste der Beteiligten aufgeführt ist.				
besondere_Vertretungsregelung		0..1		
vertretungsbefugnis	<code>Code.REG.Besondere_Vertretungsregelung.Type3</code>	1	A.1.129	674
Zulässige Werte für dieses Element sind definiert in der Codeliste <code>WL_Besondere_Vertretungsregelung</code> in <code>xj_0420_vertretung_register_1_0.xsd</code>				
befreiung_von_181BGB	<code>Type.REG.Befreiung_von_181BGB</code>	0..1	8.1.1	225
Dieses Element wird benötigt, wenn der Vertreter von den Beschränkungen des § 181 BGB befreit ist. In der Regel brauchen dazu nur die beiden nachfolgenden Ja-/Nein-Felder ausgefüllt zu werden.				
prokura		0..1		

Kindelemente von <code>nachricht.reg.0400003</code>				
Kindelement	Typ	Anz.	Ref.	Seite
sachliche_Erweiterung_Prokura	Code.REG. Sachliche_Erweiterung_Prokura. Typ3	0..1	A.1.136	675
Zulässige Werte für dieses Element sind definiert in der Codeliste WL_Sachliche_Erweiterung_Prokura in <code>xj_0420_vertretung_register_1_0.xsd</code>				
oertliche_Beschraenkung	String.Latin	0..1	3.1	
Für dieses Element ist keine Codeliste definiert. Es kann bei Bedarf mit Freitext gefüllt werden. Beispiel: Prokura nur für den Bereich einer Zweigniederlassung)				
allgemeine_Vertretungsregelung		0..1		
Hier können Regelungen übermittelt werden, die für alle Vertreter gleichermaßen gelten				
vertretungsbefugnis	Code.REG. Allgemeine_Vertretungsregelung. Typ3	1	A.1.127	674
Zulässige Werte für dieses Element sind definiert in der Codeliste WL_Allgemeine_Vertretungsregelung in <code>xj_0420_vertretung_register_1_0.xsd</code>				
befreiung_von_181BGB	Type.REG.Befreiung_von_181BGB	0..1	8.1.1	225
Dieses Element wird benötigt, wenn der Vertreter von den Beschränkungen des § 181 BGB befreit ist. In der Regel brauchen dazu nur die beiden nachfolgenden Ja-/Nein-Felder ausgefüllt zu werden.				
gegenstand_oder_Geschaeftszweck	String.Latin	0..1	3.1	
Hier wird der Gegenstand bzw. der Geschäftszweck des Rechtsträgers angegeben.				
status_Rechtstraeger	Code.REG.Status_Rechtstraeger. Typ3	0..1	A.1.137	676
auswahl_Zusatzangaben		0..1		
kapitalgesellschaft		1		
zusatz_Aktiengesellschaft		0..1		
Aufsichtsrat und Gründer werden über die Angaben im Grunddatensatz und in der ergänzenden Codeliste <code>xj_0440_rollebezeichnung_register_1_0.xsd</code> in WL_Rollen_Register abgedeckt.				
grundkapital		0..1		
hoehe	Type.GDS.Geldbetrag	0..1	4.4.21	52
Hier kann die Höhe des Grundkapitals angegeben werden				
zusatz	String.Latin	0..1	3.1	
Hier ist Raum für ergänzende Angaben (als Freitext)				
zusatz_GmbH		0..1		
stammkapital	Type.GDS.Geldbetrag	1	4.4.21	52
stammeinlage		0..n		
einlage	Type.GDS.Geldbetrag	1	4.4.21	52
beteiligter	Type.GDS.Ref.Rollennummer	1	4.4.47	77
Hier wird verwiesen auf die Rollennummer eines Beteiligten, der in der bei den Grunddaten enthaltenen Liste der Beteiligten aufgeführt ist.				

Kindelemente von <code>nachricht.reg.0400003</code>					
Kindelement	Typ	Anz.	Ref.	Seite	
<code>dauer_der_Gesellschaft</code>	<code>String.Latin</code>	0..1	3.1		
<code>sacheinlage</code>		0..n			
<code>eingebrachtes_Wirtschaftsgut</code>	<code>String.Latin</code>	0..1	3.1		
<code>zeitwert</code>	<code>Type.GDS.Geldbetrag</code>	0..1	4.4.21	52	
<code>anschaffungspreis_ohne_UST</code>	<code>Type.GDS.Geldbetrag</code>	0..1	4.4.21	52	
<code>anschaffungsdatum</code>	<code>xs:date</code>	0..1			
<code>anrechnungswert</code>	<code>Type.GDS.Geldbetrag</code>	1	4.4.21	52	
<code>beteiligter</code>	<code>Type.GDS.Ref.Rollennummer</code>	1	4.4.47	77	
Dieses Element enthält einen Verweis auf einen Beteiligten, der in den Grunddaten in der Liste der Beteiligten aufgeführt ist.					
<code>personengesellschaft</code>		1			
<code>zusatz_KG</code>		0..1			
<code>daten_Kommanditist</code>		1..n			
Dieses Element enthält einen Verweis auf einen Beteiligten, der in den Grunddaten in der Liste der Beteiligten aufgeführt ist.					
<code>hafteinlage</code>	<code>Type.GDS.Geldbetrag</code>	1	4.4.21	52	
<code>zusatz_EWIV</code>		0..1			
<code>daten_Mitglied</code>	<code>Type.GDS.Ref.Rollennummer</code>	1..n	4.4.47	77	
<code>genossenschaft</code>		1			
<code>haftsumme_je_Geschaeftsanteil</code>	<code>Type.GDS.Geldbetrag</code>	0..1	4.4.21	52	
<code>hoechstzahl_der_Geschaeftsanteile_je_Genosse</code>		0..1	3.1		
<code>nachschusspflicht</code>	<code>String.Latin</code>	0..1	3.1		
<code>dauer_der_Genossenschaft</code>	<code>String.Latin</code>	0..1	3.1		
<code>dokumentangaben</code>		0..n			
Hier sind zusätzliche Angaben zu einem in den Sendungsdaten angegebenen Dokument.					
<code>ref_Dokument_ID</code>	<code>String.Latin</code>	1	3.1		
Hier wird auf ein Dokument in den Sendungsdaten über die <code>Dokument_ID</code> dieses Dokuments Bezug genommen. Das referierte Dokument stammt aus der XDOMEA Beschreibung.					

Kindelemente von <code>nachricht.reg.0400003</code>				
Kindelement	Typ	Anz.	Ref.	Seite
stichtag	<code>xs:date</code>	0..1		
Hier wird der Stichtag des Dokuments angegeben z.B. Bilanzstichtag oder bei Gesellschafterlisten wichtig.				
sprache	<code>Code.GDS.Sprachen</code>	0..1	A.1.69	662
status	<code>Code.REG.Dokumentstatus.Typ3</code>	0..1	A.1.131	674
gesperrt	<code>xs:boolean</code>	0..1		
freigabedatum	<code>xs:date</code>	0..1		
aufnahmedatum	<code>xs:date</code>	0..1		
Einstelldatum/Aufnahmedatum in den Registerordner				
hinweis	<code>String.Latin</code>	0..1	3.1	
Hinweistext zum Dokument, der zur Ausgabe in der Internet Registerauskunft (Regisportal, RegisWeb) vorgesehen ist.				
vorband		0..1		
Angaben zum Geschäftszeichen am Gericht, welches das Dokument anfangs im Besitz hatte.				
gericht	<code>Code.GDS.Gerichte</code>	1	A.1.57	659
Zur Bezeichnung des Gerichts werden die Gerichtskennzahlen der Codeliste WL_Gerichte verwendet.				
geschaefstzeichen	<code>String.Latin</code>	1	3.1	
Aktenzeichen im Format: "Registertyp", "Nummer" und optional "Ortskennzeichen", z.B. HRB 12345 KI				
datum_der_Wirksamkeit	<code>Type.GDS.Datumsangabe</code>	0..1	4.4.13	44
Effective_Date				
adresse_Endempfaenger_Handelsregister	<code>String.Latin</code>	0..1	3.1	
ausländische Registerbehörde				

8.2.2 `nachricht.reg.handelsregister.bekanntmachung.0400001`

Nachricht: `nachricht.reg.handelsregister.bekanntmachung.0400001`

Kindelemente von <code>nachricht.reg.handelsregister.bekanntmachung.0400001</code>				
Kindelement	Typ	Anz.	Ref.	Seite
verfahrensdaten		1		
instanzdaten		1		
instanznummer	<code>String.Latin</code>	1	3.1	
sachgebiet	<code>String.Latin</code>	1	3.1	
instanzbehoerde		1		
gericht		1		
gerichtskennzahl	<code>Code.GDS.Gerichte</code>	1	A.1.57	659
abteilung	<code>String.Latin</code>	1	3.1	
aktenzeichen	<code>String.Latin</code>	1	3.1	
kurzrubrum	<code>String.Latin</code>	1	3.1	
verfahrensgegenstand		1		
gegenstand	<code>String.Latin</code>	1	3.1	
beteiligung		1..n		
rolle		1		
rollennummer	<code>xs:integer</code>	1		
rollen_ID		1		
id	<code>xs:integer</code>	1		
rollenbezeichnung		1		
bezeichnung	<code>String.Latin</code>	1	3.1	
nr	<code>xs:integer</code>	1		
beteiligter		1		
beteiligtenummer	<code>xs:integer</code>	1		
organisation		1		
bezeichnung		1		
bezeichnung_Aktuell	<code>String.Latin</code>	1	3.1	
rechtsform	<code>Code.REG.Rechtsform.Typ3</code>	0..1	A.1.134	675

Kindelemente von <code>nachricht.reg.handelsregister.bekanntmachung.0400001</code>				
Kindelement	Typ	Anz.	Ref.	Seite
sitz		1		
ort	<code>String.Latin</code>	1	3.1	
postleitzahl	<code>String.Latin</code>	0..1	3.1	
staat	<code>Code.GDS.Staaten</code>	1	A.1.70	662
anschrift	<code>Type.GDS.Anschrift</code>	1	4.1.1	15
fachdaten_Handelsregister_Bekanntmachung		1		
veroeffentlichung		1		
aktenzeichen		1		
registerart	<code>String.Latin</code>	1	3.1	
nummer	<code>xs:integer</code>	1		
ortskennzeichen	<code>String.Latin</code>	1	3.1	
veroeffentlichungsart	<code>xs:integer</code>	1		
eintragungsdatum	<code>Type.GDS.Datumsangabe</code>	0..1	4.4.13	44
eintragungs_ID	<code>xs:integer</code>	1		
kopftext	<code>String.Latin</code>	1	3.1	
vortext	<code>String.Latin</code>	1	3.1	
veroeffentlichungstext	<code>String.Latin</code>	1	3.1	

8.2.3 `nachricht.reg.handelsregister.zustaendigkeiten.0400002`

Nachricht: `nachricht.reg.handelsregister.zustaendigkeiten.0400002`

Diese Nachricht liefert alle Amtsgerichte mit den jeweiligen Zuständigkeiten aus dem Gerichtsverzeichnis der Bundesnotarkammer.

Kindelemente von <code>nachricht.reg.handelsregister.zustaendigkeiten.0400002</code>				
Kindelement	Typ	Anz.	Ref.	Seite
zustaendigkeit		1..n		
sitz_Ort	String.Latin	1	3.1	
sitz_PLZ	String.Latin	1	3.1	
strasse	String.Latin	0..1	3.1	
hausnr	String.Latin	0..1	3.1	

8.3 Codelisten für das Fachmodul Handelsregisterkommunikation

- Code.REG.Dokumentart.Typ3
- Code.REG.Dokumentstatus.Typ3
- Code.REG.Eintragungsart.Typ3
- Code.REG.Mitteilungsart.Typ3
- Code.REG.Status_Rechtstraeger.Typ3
- Code.REG.Allgemeine_Befreiung.Typ3
- Code.REG.Allgemeine_Vertretungsregelung.Typ3
- Code.REG.Besondere_Befreiung.Typ3
- Code.REG.Besondere_Vertretungsregelung.Typ3
- Code.REG.Sachliche_Erweiterung_Prokura.Typ3
- Code.REG.Rechtsform.Typ3
- Code.REG.Rollenbezeichnung.Typ3

Die Codelisten vom Code-Typ 3 sind inklusive ihrer Dokumentation im www.XRepository.de unter dem XÖV-Vorhaben [XJustiz](#) eingestellt.

Die Codelisten vom Code-Typ 3 sind nicht Bestandteil des XJustiz-Standards, weshalb diese auch nicht in der XJustiz-Spezifikation dokumentiert sind.

9 Fachmodul Straf

9.1 Datentypen im Fachmodul Straf

In diesem Abschnitt werden die Datentypen beschrieben, die das Fachmodul Straf ergänzend zu den Datentypen des Grunddatensatzes definiert.

9.1.1 Type.STRAF.Aktenzeichen_Straf

Typ: `Type.STRAF.Aktenzeichen_Straf`

Abbildung 9.1. Type.STRAF.Aktenzeichen_Straf

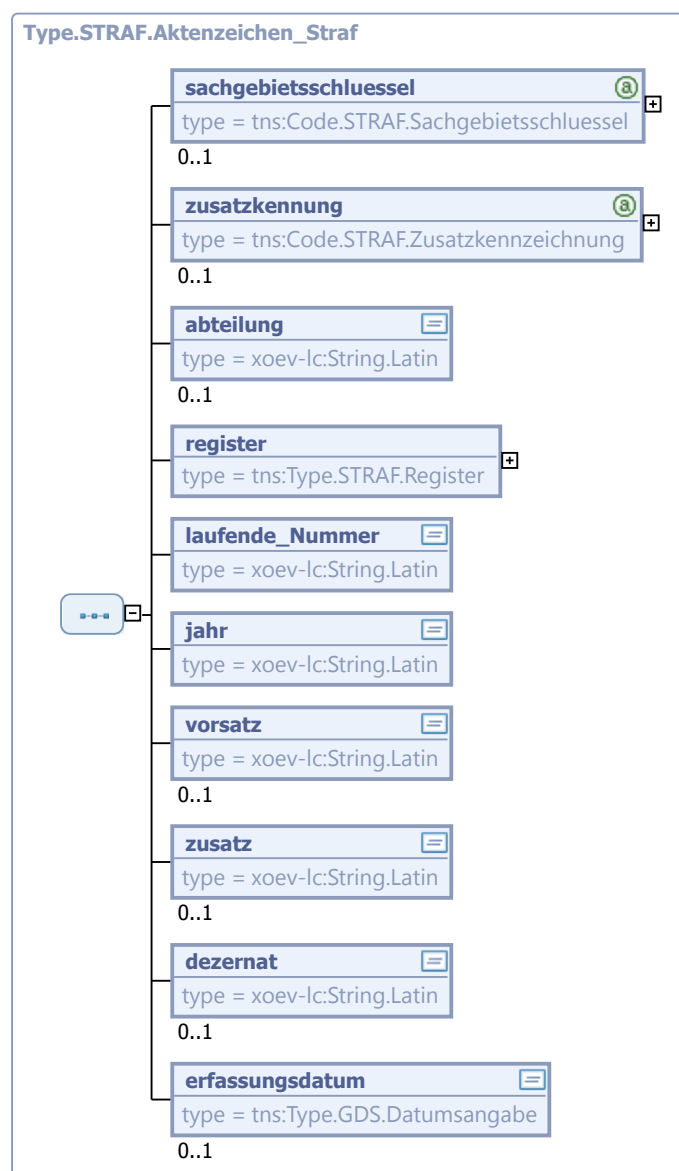

Kindelemente von <code>Type.STRAF.Aktenzeichen_Straf</code>				
Kindelement	Typ	Anz.	Ref.	Seite
sachgebietsschlüssel	<code>Code.STRAF.Sachgebietsschlüssel</code>	0..1	A.1.185	685
Mögliche Werte für dieses Element sind in der Codeliste <code>WL_Sachgebietsschlüssel</code> definiert. Die Sachgebiete müssen in der Pebb\$y-konformen Weise abgebildet werden.				
zusatzkennung	<code>Code.STRAF.Zusatzkennzeichnung</code>	0..1	A.1.189	686
Mögliche Werte für dieses Element sind in der Codeliste <code>WL_Zusatzkennzeichnung</code> definiert. Hier kann eine zusätzliche Klassifizierung des Verfahrens (z.B. OK, Jugend, Wirtschaft) hinterlegt werden.				
abteilung	<code>String.Latin</code>	0..1	3.1	
Abteilungs-/Dezernats-/Geschäftsstellenbezeichnung				
register	<code>Type.STRAF.Register</code>	1	9.1.20	281
laufende_Nummer	<code>String.Latin</code>	1	3.1	
jahr	<code>String.Latin</code>	1	3.1	
vorsatz	<code>String.Latin</code>	0..1	3.1	
Ein optionaler Vorsatz für das Aktenzeichen, z.B. für die Mitbeschuldigtenkennzeichnung				
zusatz	<code>String.Latin</code>	0..1	3.1	
Ein optionaler Zusatz für das Aktenzeichen				
dezernat	<code>String.Latin</code>	0..1	3.1	
zusätzliche Dezernatskennung, falls das Dezernat von der Abteilung abweicht.				
erfassungsdatum	<code>Type.GDS.Datumsangabe</code>	0..1	4.4.13	44

9.1.2 `Type.STRAF.Anordnungsinhalt`

Typ: `Type.STRAF.Anordnungsinhalt`

Hier kann es sich um eine Geldanordnung oder Sonstige Anordnung handeln.

Abbildung 9.2. Type.STRAF.Anordnungsinhalt

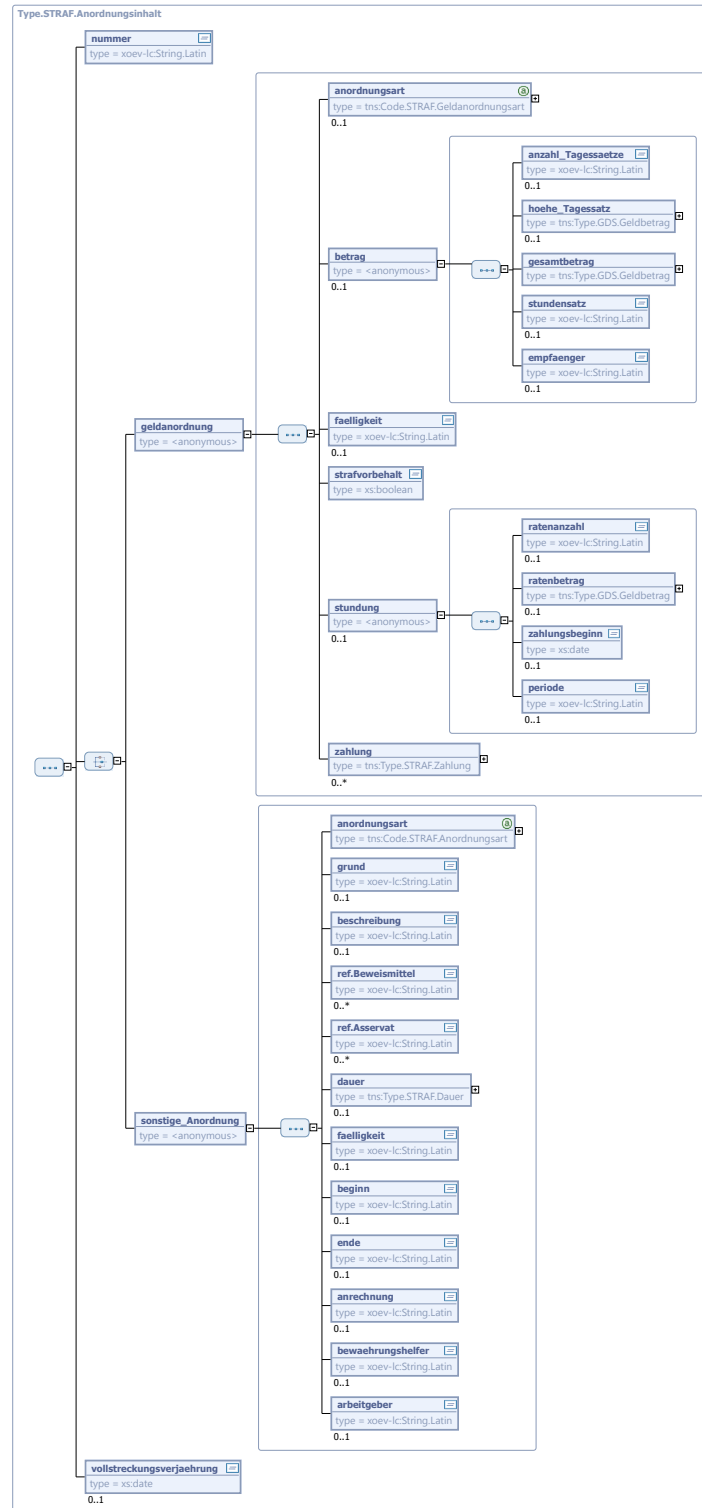

Kindelemente von <code>Type.STRAF.Anordnungsinhalt</code>				
Kindelement	Typ	Anz.	Ref.	Seite
nummer	<code>String.Latin</code>	1	3.1	
Diese Nummer ist notwendig, um vom Element Haftvollzug auf eine Anordnung zu verweisen, auf der die Haft zugrunde liegt.				
auswahl_anordnung		1		
geldanordnung		1		
Gemeint ist jede Art von Sanktion, bei der Geld zu zahlen ist. Alle Formen der Verurteilung zu einer Geldzahlung.				
anordnungsart	<code>Code.STRAF.Geldanordnungsart</code>	0..1	A.1.166	681
Für die Inhalte dieses Elementes wird eine Codeliste <code>WL_Geldanordnungsart</code> verwendet. Mögliche Werte sind hier z.B. Geldstrafe, Geldbuße...				
betrag		0..1		
anzahl_Tagessaetze	<code>String.Latin</code>	0..1	3.1	
hoehe_Tagessatz	<code>Type.GDS.Geldbetrag</code>	0..1	4.4.21	52
gesamtbetrag	<code>Type.GDS.Geldbetrag</code>	1	4.4.21	52
stundensatz	<code>String.Latin</code>	0..1	3.1	
Bei Ableistung durch gemeinnützige Arbeit: Wie viele Arbeitsstunden entsprechen einem Tagessatz?				
empfaenger	<code>String.Latin</code>	0..1	3.1	
Dieses Element ist neu mitaufzunehmen. Es kann einen Verweis auf einen Beteiligten im Grunddatensatz enthalten.				
faelligkeit	<code>String.Latin</code>	0..1	3.1	
strafvorbehalt	<code>xs:boolean</code>	1		
Dieses Element enthält ein Ja/Nein-Wert. Ist dieser Wert auf "Ja" gesetzt, dann werden weitere Einzelheiten im Element "Sonstiger_Anordnungsinhalt" mitgeteilt.				
stundung		0..1		
ratenanzahl	<code>String.Latin</code>	0..1	3.1	
ratenbetrag	<code>Type.GDS.Geldbetrag</code>	0..1	4.4.21	52
Hier wird der Betrag der regelmäßig zu erbringenden Raten angegeben				
zahlungsbeginn	<code>xs:date</code>	0..1		
periode	<code>String.Latin</code>	0..1	3.1	
monatlich, 1/4 jährlich...				
zahlung	<code>Type.STRAF.Zahlung</code>	0..n	9.1.22	282
Hier sind Zahlungen zu einer Geldanordnung zu erfassen. Dies können auch Ratenzahlungen oder Rücküberweisungen sein.				
sonstige_Anordnung		1		
Anderweitige Anordnungen				

Kindelemente von <code>Type.STRAF.Anordnungsinhalt</code>				
Kindelement	Typ	Anz.	Ref.	Seite
anordnungsart	<code>Code.STRAF.Anordnungsart</code>	1	A.1.144	677
Für die Inhalte dieses Elementes wird eine Codeliste <code>WL_Anordnungsart</code> verwendet. Mögliche Werte sind hier z.B. Freiheitsstrafe, Entzug der Fahrerlaubnis, Sperrfrist für die Wiedererteilung				
grund	<code>String.Latin</code>	0..1	3.1	
Ein Beispiel für den Grund einer Anordnung ist Fluchtgefahr bei einer U-Haftanordnung.				
beschreibung	<code>String.Latin</code>	0..1	3.1	
Optionaler Freitext zu näheren Beschreibung der Sanktion (z.B. Entziehung der Fahrerlaubnis nur für bestimmte Erlaubnisklassen)				
ref.Beweismittel	<code>String.Latin</code>	0..n	3.1	
Optionaler Verweis auf ein Beweismittel.				
ref.Asservat	<code>String.Latin</code>	0..n	3.1	
Optionaler Verweis auf ein Asservat				
dauer	<code>Type.STRAF.Dauer</code>	0..1	9.1.5	244
faelligkeit	<code>String.Latin</code>	0..1	3.1	
beginn	<code>String.Latin</code>	0..1	3.1	
ende	<code>String.Latin</code>	0..1	3.1	
anrechnung	<code>String.Latin</code>	0..1	3.1	
Anordnungen des Gerichts über die Anrechnung anderweitigen Freiheitsentzuges, z.B. U-Haft im Ausland.				
bewaerungshelfer	<code>String.Latin</code>	0..1	3.1	
Verweis auf Beteiligten. Das Element kann natürlich auch für vergleichbare Personen verwendet werden, wie z.B. Betreuungshelfer nach § 10 Abs. 1 Nr. 5 JGG				
arbeitgeber	<code>String.Latin</code>	0..1	3.1	
Dieses Element beinhaltet einen Verweis auf einen Beteiligten im Grunddatensatz				
vollstreckungsverjaehrung	<code>xs:date</code>	0..1		
Das Datum, bis zu dem die Entscheidung / Anordnung vollstreckt werden darf.				

9.1.3 `Type.STRAF.Beteiligten_IDs`

Typ: `Type.STRAF.Beteiligten_IDs`

Abbildung 9.3. Type.STRAF.Beteiligten_IDs

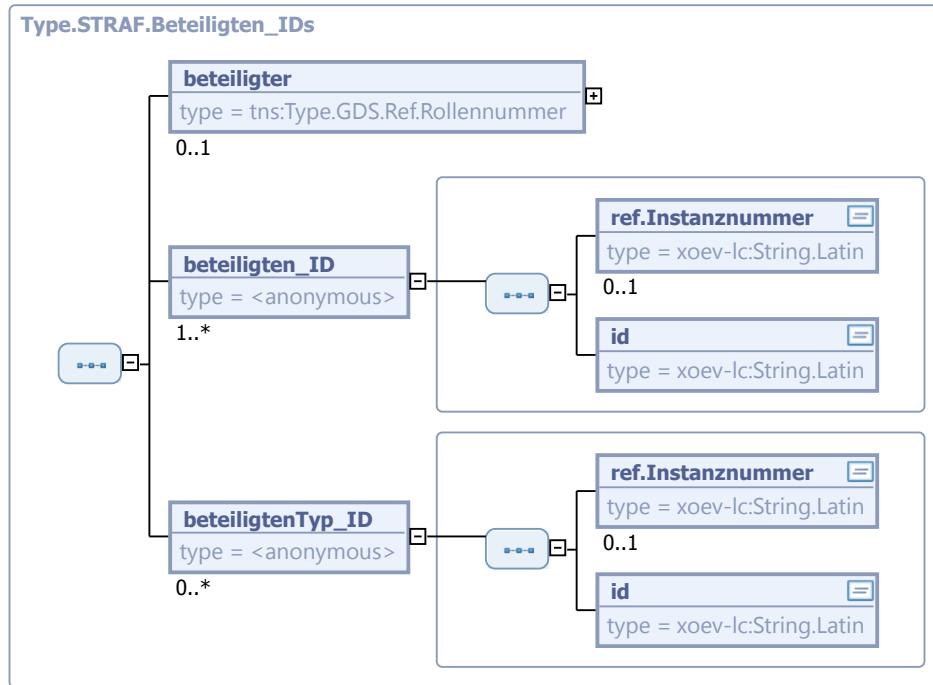

Kindelemente von Type.STRAF.Beteiligten_IDs				
Kindelement	Typ	Anz.	Ref.	Seite
beteiligter	Type.GDS.Ref.Rollennummer	0..1	4.4.47	77
Verweis auf die Rollennummer des Beteiligten im Grunddatensatz.				
beteiligten_ID		1..n		
ref.Instanznummer	String.Latin	0..1	3.1	
Verweis auf die Instanz, bei der der Beteiligte unter der ID geführt wird.				
id	String.Latin	1	3.1	
ID/Personennummer des Beteiligten				
beteiligtenTyp_ID		0..n		
ref.Instanznummer	String.Latin	0..1	3.1	
Verweis auf die Instanz, bei der der Beteiligte unter der Typ-ID geführt wird.				
id	String.Latin	1	3.1	
Typ-ID des Beteiligten				

9.1.4 Type.STRAF.Bewaehrung

Typ: Type.STRAF.Bewaehrung

Abbildung 9.4. Type.STRAF.Bewaehrung

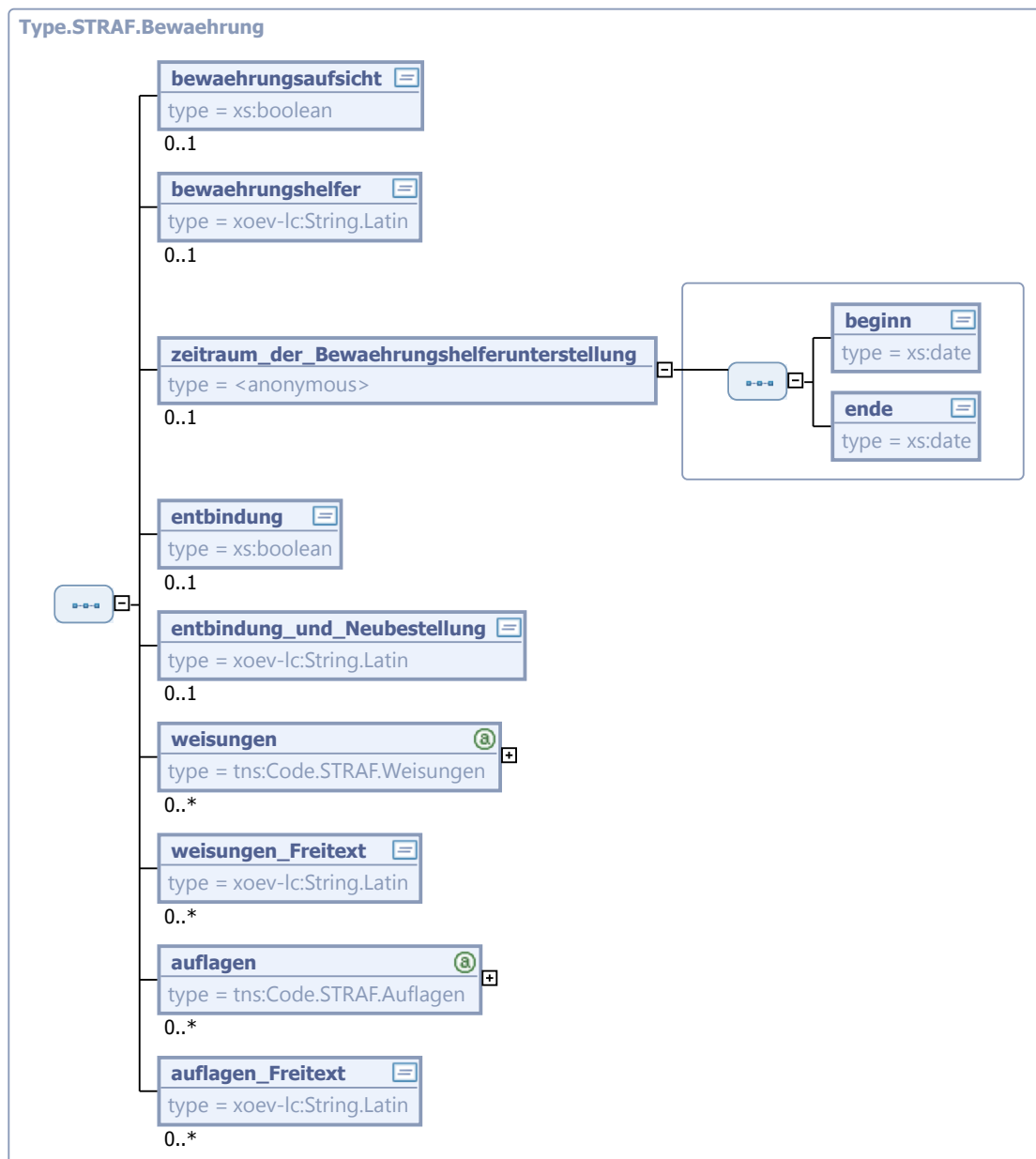

Kindelemente von Type . STRAF . Bewaehrung				
Kindelement	Typ	Anz.	Ref.	Seite
bewahrungsaufsicht	xs:boolean	0..1		
bewahrungshelfer	String.Latin	0..1	3.1	
zeitraum_der_Bewaerungshelferunterstellung		0..1		
beginn	xs:date	1		

Kindelemente von Type . STRAF . Bewaehrung				
Kindelement	Typ	Anz.	Ref.	Seite
ende	xs:date	1		
entbindung	xs:boolean	0..1		
entbindung_und_Neubestellung	String.Latin	0..1	3.1	
weisungen	Code.STRAF.Weisungen	0..n	A.1.188	685
weisungen_Freitext	String.Latin	0..n	3.1	
auflagen	Code.STRAF.Auflagen	0..n	A.1.145	677
auflagen_Freitext	String.Latin	0..n	3.1	

9.1.5 Type.STRAF.Dauer

Typ: `Type.STRAF.Dauer`

Die Angabe einer zeitlichen Ausdehnung eines Ereignisses. Die Länge einer Zeitspanne bzw. Zeitraums.

Abbildung 9.5. Type.STRAF.Dauer

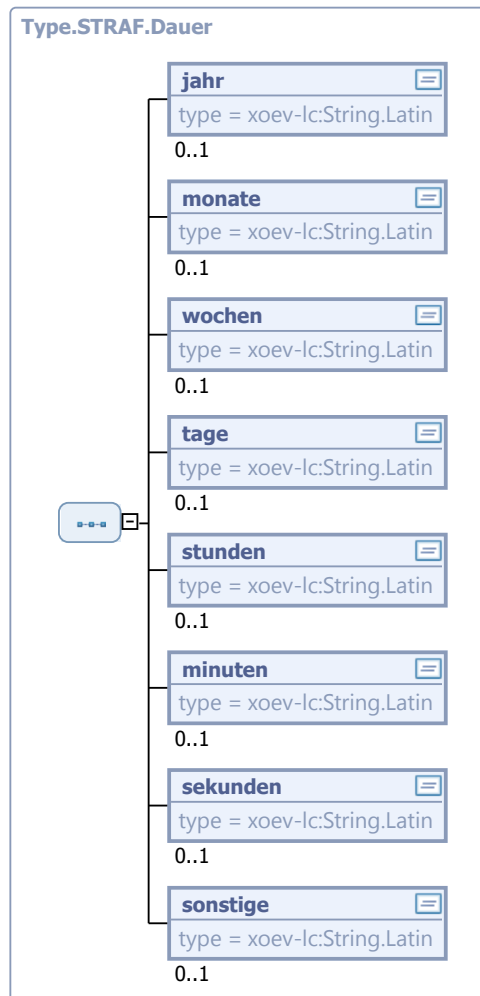

Kindelemente von Type.STRAF.Dauer				
Kindelement	Typ	Anz.	Ref.	Seite
jahr	String.Latin	0..1	3.1	
monate	String.Latin	0..1	3.1	
wochen	String.Latin	0..1	3.1	
tage	String.Latin	0..1	3.1	
stunden	String.Latin	0..1	3.1	
minuten	String.Latin	0..1	3.1	
sekunden	String.Latin	0..1	3.1	
sonstige	String.Latin	0..1	3.1	
Sonstige Angaben unter anderem z.B. Freizeitarrest für die Freizeiten				

9.1.6 Type.STRAF.Entscheidungsart

Typ: `Type.STRAF.Entscheidungsart`

Abbildung 9.6. Type.STRAF.Entscheidungsart

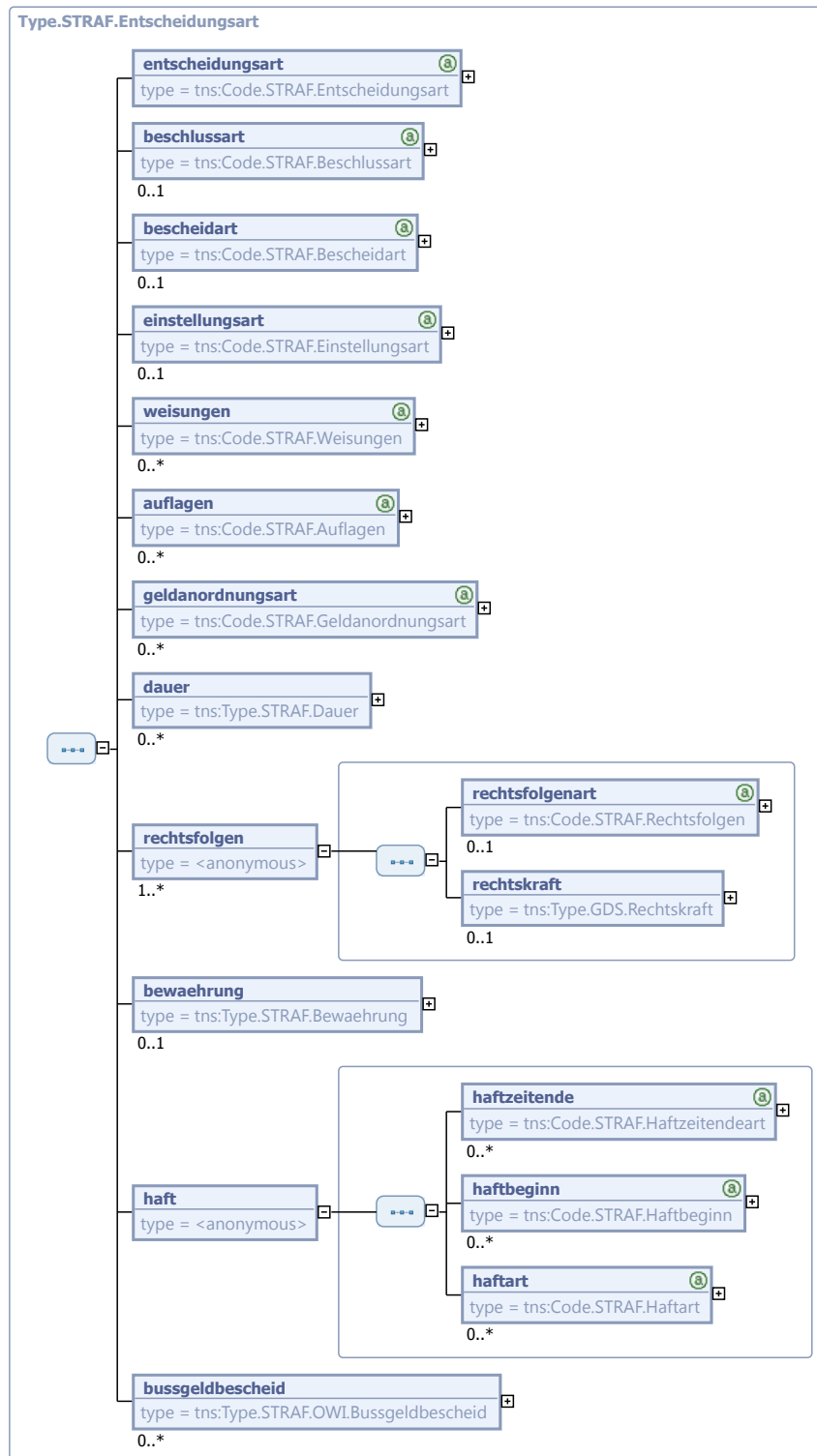

Kindelemente von Type.STRAF.Entscheidungsart				
Kindelement	Typ	Anz.	Ref.	Seite
entscheidungsart	Code.STRAF.Entscheidungsart	1	A.1.152	679
beschlussart	Code.STRAF.Beschlussart	0..1	A.1.147	678
bescheidart	Code.STRAF.Bescheidart	0..1	A.1.146	677
einstellungsart	Code.STRAF.Einstellungsart	0..1	A.1.151	678
weisungen	Code.STRAF.Weisungen	0..n	A.1.188	685
auflagen	Code.STRAF.Auflagen	0..n	A.1.145	677
geldanordnungsart	Code.STRAF.Geldanordnungsart	0..n	A.1.166	681
dauer	Type.STRAF.Dauer	0..n	9.1.5	244
rechtsfolgen		1..n		
rechtsfolgenart	Code.STRAF.Rechtsfolgen	0..1	A.1.178	684
rechtskraft	Type.GDS.Rechtskraft	0..1	4.4.42	75
bewahrung	Type.STRAF.Bewahrung	0..1	9.1.4	242
haft		1		
haftzeitende	Code.STRAF.Haftzeitendeart	0..n	A.1.169	682
haftbeginn	Code.STRAF.Haftbeginn	0..n	A.1.168	682
haftart	Code.STRAF.Haftart	0..n	A.1.167	681
bussgeldbescheid	Type.STRAF.OWI.Bussgeldbescheid	0..n	9.1.15	274

9.1.7 Type.STRAF.Entscheidungstenor

Typ: Type.STRAF.Entscheidungstenor

Dieser Datentyp beinhaltet Angaben zu Beteiligten, Ergebnissen, Anordnungen und OWI-Bereichen.

Abbildung 9.7. Type.STRAF.Entscheidungstenor

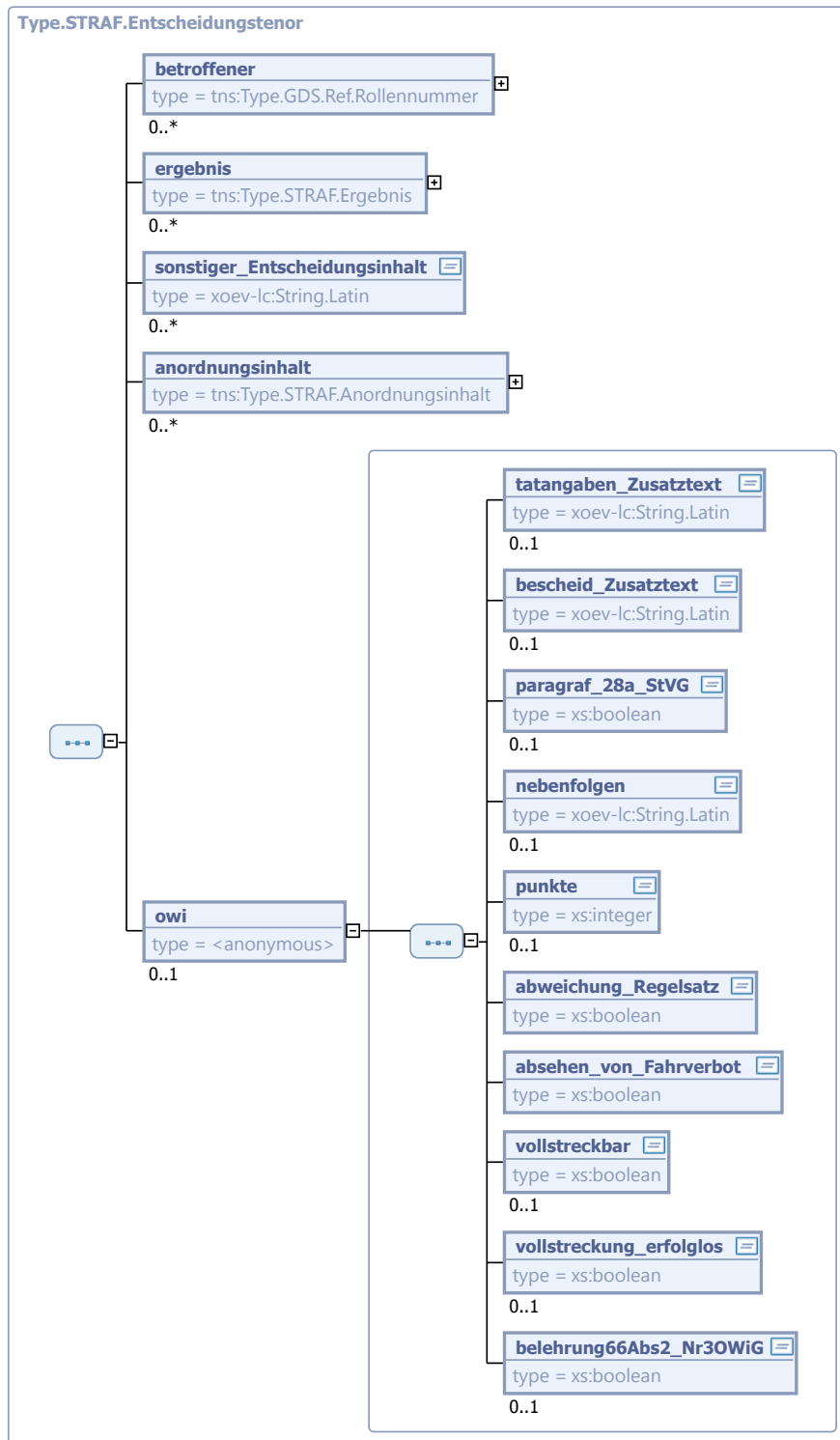

Kindelemente von Type.STRAF.Entscheidungstenor				
Kindelement	Typ	Anz.	Ref.	Seite
betroffener	Type.GDS.Ref.Rollennummer	0..n	4.4.47	77
Die betroffene Person wird über einen Verweis auf die Rollennummer eines Beteiligten im Grunddatensatz angegeben.				
ergebnis	Type.STRAF.Ergebnis	0..n	9.1.8	251
Für den Fall der Teilrechtskraft				
sonstiger_Entscheidungsinhalt	String.Latin	0..n	3.1	
Hier ist Freitext zu einem sonstigen Entscheidungsinhalt möglich.				
anordnungsinhalt	Type.STRAF.Anordnungsinhalt	0..n	9.1.2	238
owi		0..1		
Angaben, die in OWI Angelegenheit angeordnet werden bzw entschieden.				
tatangaben_Zusatztext	String.Latin	0..1	3.1	
Das sind weitere wichtige Erläuterungen zum Tatvorwurf, da nicht alle Tatumstände in den vorgegebenen Tatbestandsnummern beschrieben sind. Es können weitere Hinweise zum Tatvorwurf ausserhalb der geforderten Konkretisierungen darin vermerkt werden.				
bescheid_Zusatztext	String.Latin	0..1	3.1	
In dieses Feld können weitere Erläuterungen zum Bußgeldbescheid vermerkt werden. z.B. der Beweggrund, das Verfahren nicht einzustellen, oder Äusserungen zu Fragen des Betroffenen. Hier gibt es keine exakten Grenzen oder Beschränkungen.				
paragraf_28a_StVG	xs:boolean	0..1		
Das Feld Paragraf_28a_StVG gibt an, ob aus wirtschaftlichen Gründen die Geldbuße reduziert wurde? Reduziert ? J/N				
nebenfolgen	String.Latin	0..1	3.1	
Wenn ein Bußgeldbescheid verhängt wird, können damit sogenannte "Nebenfolgen" verbunden sein, also zusätzliche "Belastungen" für den Betroffenen. Bei Verkehrsordnungswidrigkeiten gibt es genau eine Nebenfolge:Fahrverbot.				
punkte	xs:integer	0..1		
Die Anzahl der Punkte in Flensburg, die von der Bußgeldbehörde verhängt werden.				
abweichung_Regelsatz	xs:boolean	1		
Dieses Element erhält den Wert true, wenn die festgesetzte Sanktion vom Regelsatz des Bußgeldkatalogs abweicht (§ 17 OWiG).				
absehen_von_Fahrverbot	xs:boolean	1		
Dieses Element erhält den Wert true, wenn entgegen der Regel von einem Fahrverbot abgesehen worden ist (BKatV § 4 Abs. 4)				
vollstreckbar	xs:boolean	0..1		
Hinweis der Vollstreckbarkeit der Forderung				
vollstreckung_erfolglos	xs:boolean	0..1		
Hinweis, dass Vollstreckungsmaßnahmen erfolglos waren.				
belehrung66Abs2_Nr3OWiG	xs:boolean	0..1		
Hinweis, dass eine Belehrung nach § 66 Abs. Nr. 3 OWiG stattgefunden hat.				

9.1.8 Type.STRAF.Ergebnis

Typ: `Type.STRAF.Ergebnis`

Bezogen auf eine Tat kann hiermit ein Ergebnis aufgrund der Angabe einer Katalogkennziffer.

Abbildung 9.8. Type.STRAF.Ergebnis

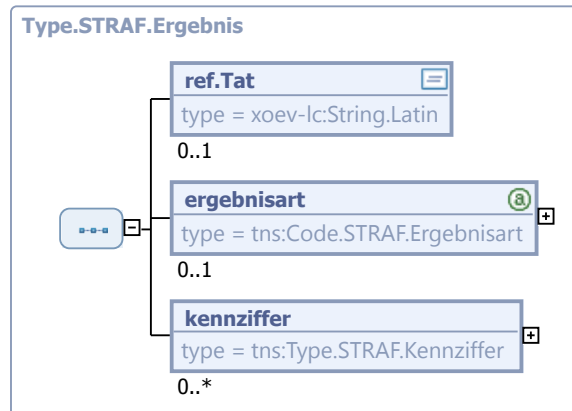

Kindelemente von <code>Type.STRAF.Ergebnis</code>				
Kindelement	Typ	Anz.	Ref.	Seite
ref.Tat	<code>String.Latin</code>	0..1	3.1	
Hier kann ein Verweis auf die entsprechende Tat angegeben werden.				
ergebnisart	<code>Code.STRAF.Ergebnisart</code>	0..1	A.1.154	679
kennziffer	<code>Type.STRAF.Kennziffer</code>	0..n	9.1.13	272
Da es derzeit keinen bundeseinheitlichen Kennziffernkatalog (ZSTV, AUMIAU) für Erledigungsarten gibt, besteht hier die Möglichkeit den jeweiligen Katalog mit entsprechender Kennziffer einzubinden.				

9.1.9 Type.STRAF.Erledigung

Typ: `Type.STRAF.Erledigung`

Abbildung 9.9. Type.STRAF.Erledigung

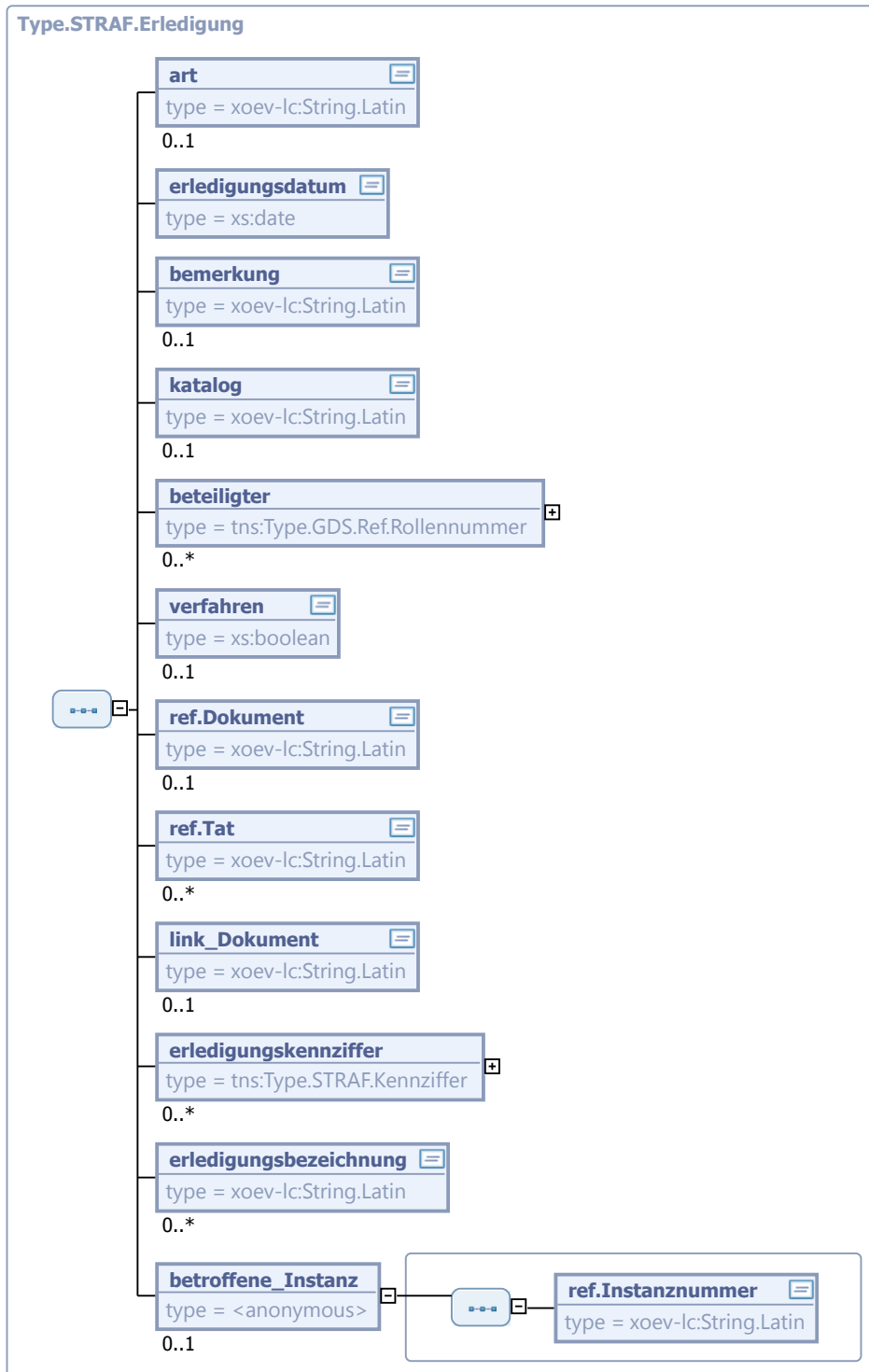

Kindelemente von Type.STRAF.Erledigung				
Kindelement	Typ	Anz.	Ref.	Seite
art	String.Latin	0..1	3.1	

Kindelemente von <code>Type.STRAF.Erledigung</code>				
Kindelement	Typ	Anz.	Ref.	Seite
Für die Inhalte, die in diesem Element auftreten können, soll eine Codeliste verwendet werden (Zählkartenkennzeichen).				
erledigungsdatum	<code>xs:date</code>	1		
bemerkung	<code>String.Latin</code>	0..1	3.1	
katalog	<code>String.Latin</code>	0..1	3.1	
Hier ist die Bezeichnung des Katalogs oder Verzeichnisses anzugeben.				
beteiligter	<code>Type.GDS.Ref.Rollennummer</code>	0..n	4.4.47	77
Dieses Element enthält einen Verweis auf die Rollennummer eines Beteiligten im Grunddatensatz. Dadurch kann auch die Erledigung eines Verfahrens für einzelne Beschuldigte erfasst werden.				
verfahren	<code>xs:boolean</code>	0..1		
Mit diesem Element wird angegeben, ob die Erledigung das gesamte Verfahren betrifft. Wenn das Element den Wert <code>false</code> enthält, bezieht sich die Erledigung nur auf einen Teil des Verfahrens, z.B. auf einzelne Mitbeschuldigte oder einzelne Tatkomplexe.				
ref.Dokument	<code>String.Latin</code>	0..1	3.1	
Dieses Element kann einen Verweis auf ein Dokument bzw. eine Entscheidung enthalten, in der die Erledigung beschlossen wurde.				
ref.Tat	<code>String.Latin</code>	0..n	3.1	
Wenn sich die Erledigung nur auf einzelne Tatkomplexe bezieht, kann hier auf die erledigten Taten verwiesen werden.				
link_Dokument	<code>String.Latin</code>	0..1	3.1	
erledigungskennziffer	<code>Type.STRAF.Kennziffer</code>	0..n	9.1.13	272
erledigungsbezeichnung	<code>String.Latin</code>	0..n	3.1	
betroffene_Instance		0..1		
Hier kann auf eine weitere Instanz verwiesen werden. Bei einer Erledigung durch Verbindung zu einem anderen Verfahren wird hier auf eine Instanz verwiesen, in der das führende AZ hinterlegt ist. Ist die Erledigung z.B. eine Abgabe, wird in der hier referenzierten Instanz die empfangende Behörde beschrieben.				
ref.Instanznummer	<code>String.Latin</code>	1	3.1	
Dieses Element enthält einen Verweis auf die Instanz, bei der die oben angegebene ID verwendet wird. Verwiesen wird auf das Element Instanznummer.				

9.1.10 Type.STRAF.Fachdaten

Typ: `Type.STRAF.Fachdaten`

Abbildung 9.10. Type.STRAF.Fachdaten

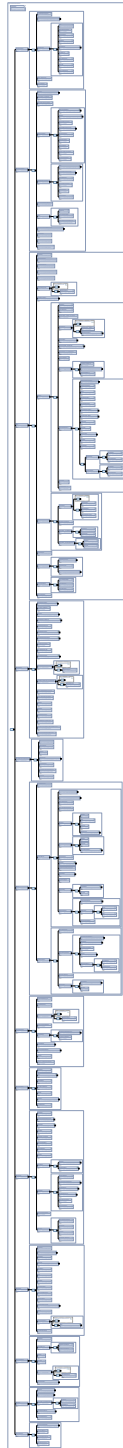

Kindelemente von Type.STRAF.Fachdaten				
Kindelement	Typ	Anz.	Ref.	Seite
<i>Fachdaten_Straf_Version</i>	String.Latin	1	3.1	

Kindelemente von Type .STRAF.Fachdaten				
Kindelement	Typ	Anz.	Ref.	Seite
Dieses Attribut wird verwendet, um sicherzustellen, dass jedes Instanzdokument gegen die "richtige" Version des XML-Schemas geprüft wird.				
instanzdaten		0..n		
ref.Instanzznummer	String.Latin	1	3.1	
Dieses Element enthält einen Verweis auf die Instanz. Verwiesen wird auf das Element Instanznummer.				
aktenzeichen	Type.STRAF.Aktenzeichen_straf	0..n	9.1.1	237
erledigung		0..n		
Die Erledigungsdaten eines Verfahrens werden jetzt nicht mehr in einem globalen Element "Erledigung" erfasst, sondern sind bei den Instanzdaten angesiedelt. Eine Art der Erledigung kann beispielsweise die Abgabe des Verfahrens an eine andere STA sein.				
art	String.Latin	1	3.1	
Für die Inhalte, die in diesem Element auftreten können, soll eine Codeliste verwendet werden. (Zählkartenkennzeichen)				
erledigungsdatum	xs:date	1		
bemerkung	String.Latin	0..1	3.1	
katalog	String.Latin	0..1	3.1	
Hier ist die Bezeichnung des Katalogs oder Verzeichnisses anzugeben.				
beteiligter	Type.GDS.Ref.Rollennummer	0..n	4.4.47	77
Dieses Element enthält einen Verweis auf die Rollennummer eines Beteiligten im Grunddatensatz. Dadurch kann auch die Erledigung eines Verfahrens für einzelne Beschuldigte erfasst werden.				
verfahren	xs:boolean	0..1		
Mit diesem Element wird angegeben, ob die Erledigung das gesamte Verfahren betrifft. Wenn das Element den Wert false enthält, bezieht sich die Erledigung nur auf einen Teil des Verfahrens, z.B. auf einzelne Mitbeschuldigte oder einzelne Tatkomplexe				
ref.Dokument	String.Latin	0..1	3.1	
Dieses Element kann einen Verweis auf ein Dokument bzw. eine Entscheidung enthalten, in der die Erledigung beschlossen wurde.				
ref.Tat	String.Latin	0..n	3.1	
Wenn sich die Erledigung nur auf einzelne Tatkomplexe bezieht, kann hier auf die erledigten Taten verwiesen werden.				
link_Dokument	String.Latin	0..1	3.1	
link_Dokument	String.Latin	0..1	3.1	
einleitdatum	xs:date	0..1		
personendaten		0..n		

Kindelemente von Type .STRAF.Fachdaten				
Kindelement	Typ	Anz.	Ref.	Seite
Die Personendaten, die unter diesem Element erfasst werden können, erweitern die schon im Grunddatensatz enthaltenen Personendaten. Bei diesen Daten handelt es sich um Daten zu einer Person, die zusätzlich zu den im Grunddatensatz enthaltenen Personendaten für Strafverfahren relevant sein können.				
person	Type.GDS.Ref.Rollennummer	1	4.4.47	77
Hier wird auf eine an dem Verfahren beteiligte Person über deren Rollennummer im Grunddatensatz verwiesen.				
besondere_Merkmale	String.Latin	0..n	3.1	
Besondere Merkmale einer Person sind hier einzeln aufzunehmen. z.B. "Tätowierung" ; "Narbe" oder "Blond". Dies soll der Selektierung einzelner Merkmale dienen.				
gruppzugehoerigkeit	String.Latin	0..n	3.1	
z.B. "Mitglied im Motorradclub XYZ"				
fuehrerschein		0..n		
fahrerlaubnisart	Code.STRAF.Fahrerlaubnisart	0..1	A.1.160	680
Für die Abbildung der Art eines Führerscheins wird eine Codeliste WL_Fahrerlaubnisart verwendet werden. Mögliche Werte sind z.B. Allgemeine Fahrerlaubnis (§ 5 StVZO)				
klasse	Code.STRAF.Fuehrerscheinklasse	0..n	A.1.164	681
Für die Abbildung der Führerscheinklasse kann eine Codeliste WL_Fuehrerscheinklasse verwendet werden.				
ausstellungsdatum	xs:date	0..1		
ausstellungsbehoerde	Type.GDS.Behoerde	0..1	4.4.9	39
listennummer	String.Latin	0..1	3.1	
abgabedatum	xs:date	0..1		
ablaufdatum	xs:date	0..1		
sicherstellungsdatum	xs:date	0..1		
rueckgabedatum	xs:date	0..1		
legitimationspapier		0..n		
art	Code.STRAF.Legitimationsart	0..1	A.1.172	682
Für die Art eines Legitimatitonspapier wird eine Codeliste verwendet. WL_Legitimationsart. Mögliche Werte sind hier z.B. Personalausweis, Waffenschein,...				
ausstellungsbehoerde	Type.GDS.Behoerde	0..1	4.4.9	39
identifikation	String.Latin	0..1	3.1	
Eindeutige Identifizierung des Papiers (z.B. Nummer)				
ausstellungsdatum	xs:date	0..1		

Kindelemente von Type .STRAF.Fachdaten				
Kindelement	Typ	Anz.	Ref.	Seite
ablaufdatum	xs:date	0..1		
Das Papier ist gültig bis zu diesem Datum.				
bemerkung	String.Latin	0..1	3.1	
personenbeschreibung	String.Latin	0..1	3.1	
Freitextfeld für weitere Personenbeschreibungen.z.B. blonde, blauäugige, 1.80 große Frau				
dna		0..1		
analyse	xs:boolean	1		
Dieses Element enthält einen boolschen Wert (Ja/Nein), der aussagt, ob eine DNA-Analyse durchgeführt wurde.				
ref.Beweismittel	String.Latin	0..n	3.1	
Wurde im Element Analyse "Ja" eingetragen, so kann hier ein Verweis hinterlegt werden, der das Ergebnis der DNA-Analyse als Beweismittel referenziert.				
ref.Untersuchungsbefund	String.Latin	0..n	3.1	
Wurde im Element Analyse "Ja" eingetragen, so kann hier ein Verweis hinterlegt werden, das den Untersuchungsbefund der DNA-Analyse referenziert.				
strafverfolgungshindernis	Code.STRAF. Strafverfolgungshindernis	0..1	A.1.186	685
Für die Übermittlung von Strafverfolgungshindernissen bzw. konkurrierende Gerichtsbarkeit und hierauf bezogener Mitteilungspflichten, z. B. Immunität von Abgeordneten oder Diplomaten, Anwendbarkeit des NTS oder EU-TS.				
spitzname	String.Latin	0..1	3.1	
nichtldentischMit	String.Latin	0..1	3.1	
sondervermerkZurPerson	String.Latin	0..1	3.1	
tat		0..n		
Einer Tat können beliebig viele Delikte zugewiesen werden. Einem Delikt wiederum können verschiedene durch den Grunddatensatz schon erfasste beteiligte Personen durch ihre Beteiligtennummern zugewiesen werden.				
nummer	String.Latin	1	3.1	
Da von anderen Elementen auf eine schon erfasste Tat verwiesen wird, ist ein eindeutiges Nummern-Element für das Element "Tat" notwendig.				
anfangsdatum	Type.GDS.Datumsangabe	0..1	4.4.13	44
Das Anfangsdatum der Tat.				
anfangsuhrzeit	Type.GDS.Zeitangabe	0..1	4.4.56	88
Optionale Uhrzeitangabe des Tatanfangs.				
endedatum	Type.GDS.Datumsangabe	0..1	4.4.13	44
Das Enddatum der Tat.				
endeuhrzeit	Type.GDS.Zeitangabe	0..1	4.4.56	88
Optionale Uhrzeitangabe des Tatendes.				

Kindelemente von Type .STRAF.Fachdaten				
Kindelement	Typ	Anz.	Ref.	Seite
einleitbehoerde		0..1		
aktENZEICHEN	String.Latin	0..1	3.1	
z.B. Tagebuchnummer der Polizei				
sachbearbeiter	Type.GDS.Ref.Rollennummer	0..1	4.4.47	77
Hier ist ein Verweis auf die Rollennummer eines Beteiligten im Grunddatensatz (Sachbearbeiter) anzugeben.				
delikt		0..n		
nummer	String.Latin	1	3.1	
Da von anderen Elementen auf ein schon erfasstes Delikt verwiesen wird, ist eine eindeutige Nummer für das Element "Delikt" notwendig.				
bezeichnung	String.Latin	0..1	3.1	
z.B. Handel mit BTM; die Bezeichnung ist derzeit in Textform, mit Existenz eines einheitl. Kataloges muß evtl. Bezeichnung, Kennziffer, angewandte Vorschrift überarbeitet werden, da dann eine Zuordnung für eine einheitl. Kennziffer erfolgen wird.				
fuehrendes_Delikt_Verfahren	xs:boolean	1		
Wird die Bezeichnung dieses Delikts für Kurzbeschreibung des Verfahrens insgesamt (z.B. Ermittlungsverfahren gegen X und andere wegen Mordes) verwendet (Ja/Nein)?				
beteiligter		0..n		
Für jede Beteiligung gibt es genau einen Beteiligten, der hier durch einen Verweise auf den Beteiligten im Grunddatensatz über die Beteiligtennummer referenziert wird.				
fuehrendes_Delikt	xs:boolean	1		
Wird die Bezeichnung dieses Delikts für Kurzbeschreibung des Verfahrens gegen diesen Beteiligten (z.B. Ermittlungsverfahren gegen Y wegen Mordes) verwendet (Ja/Nein)?				
beteiligungsart	Code.STRAF.Beteiligungsart	0..1	A.1.149	678
Wie ist diese Person an der Tat beteiligt? Hier kann eine Codeliste verwendet werden: WL_Beteiligungsart mit den Werten wie Anstiftung, Beihilfe, alleinhandelnd, gemeinschaftlich, Nebentäter				
kennziffer	Type.STRAF.Kennziffer	0..1	9.1.13	272
Hier soll möglichst der ASTRAL-Straftatenschlüssel verwendet werden. ASTRAL ist kein abgeschlossener Katalog, sondern ein Regelwerk, das es ermöglicht, jede beliebige Vorschrift (Gesetz, Paragraph, Absatz, Satz usw.) durch einen eindeutigen Schlüssel darzustellen. Eine XJustiz-Codeliste mit ASTRAL-Schlüsseln gibt es wegen des dynamischen Charakters von ASTRAL nicht. Die korrekte Bildung der Schlüssel anhand der in ASTRAL definierten Regeln obliegt dem Erzeuger der jeweiligen XJustiz-Datei. Alternativ oder kumulativ können auch Schlüssel aus andere Katalogen verwendet werden.				
angewandte_Vorschrift	Code.STRAF.Angewandte_Vorschrift	0..1	A.1.143	677
angedrohte_Hoehchststrafe	String.Latin	0..1	3.1	
z.B. 5 Jahre				
antragsdelikt	xs:boolean	1		
Ein Delikt kann mit diesem Element als Antragsdelikt gekennzeichnet werden.				
strafantrag		0..n		
Für Antragsdelikte können hier weitere Informationen zum Strafantrag hinterlegt werden.				
strafantragsdatum	xs:date	1		
Für Antragsdelikte kann hier das Datum des Strafantrages erfasst werden.				

Kindelemente von Type .STRAF.Fachdaten				
Kindelement	Typ	Anz.	Ref.	Seite
antragsteller	Type.GDS.Ref.Rollnummer	1	4.4.47	77
Für Antragsdelikte kann hier der Antragsteller in Form eines Verweises auf die Rollnummer eines Beteiligten im Grunddatensatz erfasst werden.				
eingangsdatum	String.Latin	0..1	3.1	
Das Eingangsdatum des Strafantrags, das sich vom eigentlichen Antragsdatum unterscheiden kann.				
bussgeldkatalog		0..1		
Der Bussgeldkatalog enthält Elemente zur Abbildung von OWI-Tatbeständen und deren Einordnung in den Bussgeldkatalog.				
tatbestandsnummer	Type.STRAF.Kennziffer	1	9.1.13	272
Hier ist die Tatbestandsnummer aus dem bezeichneten Bußgeldkatalog anzugeben wie auch die Tabellennummer im Zusatz.				
tabellennummer	String.Latin	0..1	3.1	
Bestimmte Delikte sind nicht mit einer Tatbestands- sondern mit einer Tabellennummer definiert				
text	String.Latin	0..1	3.1	
Beschreibung des Delikts mittels Freitext, falls dieses nicht über den Tatbestandskatalog oder eine Tabelle abgedeckt werden kann.				
textalternative	String.Latin	0..1	3.1	
Bestimmte Tatbestandsnummern erfordern die zusätzliche Angabe einer Alternative.				
konkretisierung	String.Latin	0..1	3.1	
Bestimmte Tatbestandsnummern enthalten an einer oder mehreren Stellen Alternativen oder die Möglichkeit zum Einfügen von zusätzlichem Text. Für die Art und Weise, wie diese Konkretisierung anzugeben ist, gibt es eingehende Regeln. Die Einhaltung dieser Regeln werden mit XML-Mitteln nicht überprüft.				
gemessener_Wert	Type.STRAF.Messung	0..1	9.1.14	273
Bestimmte Tatbestände erfordern die Angabe eines gemessenen Wertes.				
zulaessiger_Wert	Type.STRAF.Messung	0..1	9.1.14	273
Bestimmte Tatbestände erfordern die Angabe eines zulässigen Wertes.				
differenz	String.Latin	0..1	3.1	
Bestimmte Tatbestände erfordern die Angabe einer Differenz von gemessenem und zulässigem Wert.				
vorsatz	xs:boolean	0..1		
Handelt es sich um eine vorsätzliche Tat? J/N				
fahrverbot	Type.STRAF.Dauer	0..1	9.1.5	244
Angabe der vorgesehenen Dauer des Fahrverbots, die laut Bussgeldkatalog anzusetzen ist. (z.B. 6 Monate)				
punkte	String.Latin	0..1	3.1	
Die Flensburgpunkte, die laut Bussgeldkatalog anzuordnen sind.				
geldbusse	String.Latin	0..1	3.1	
Die Wertangabe (auch Grenzangaben) der Geldbuße, die laut Bussgeldkatalog vorgesehen ist.				
auswahl_Tat		1		
tateinheit		1		
ref.Delikt	String.Latin	0..1	3.1	

Kindelemente von Type .STRAF.Fachdaten					
Kindelement	Typ	Anz.	Ref.	Seite	
beschreibung	String.Latin	0..1	3.1		
tatmehrheit		1			
ref.Delikt	String.Latin	0..1	3.1		
beschreibung	String.Latin	0..1	3.1		
versuch	xs:boolean	0..1			
Hier ist anzugeben, ob es sich um einen Versuch handelt. Ja/Nein					
verabredung_zu	xs:boolean	0..1			
tatort		0..n			
anschrift		0..n			
Type.GDS.Anschrift ergänzt um Bundesland, Gemeinde und den Straßenkilometer					
gemeinde	String.Latin	0..1	3.1		
bundesland	String.Latin	0..1	3.1		
strassenkilometer	String.Latin	0..1	3.1		
ortsbeschreibung	String.Latin	0..1	3.1		
Freitext zur weiteren Beschreibung des Tatorts.					
auswahl_oertlichkeit		0..1			
innerorts	String.Latin	1	3.1		
ausserorts	String.Latin	1	3.1		
auswahl_strassenzustand		0..1			
glaette	String.Latin	1	3.1		
naesse	String.Latin	1	3.1		
tathergang	String.Latin	0..1	3.1		
Freitextfeld zur Beschreibung des Tathergangs.					
schaden		0..n			
schadenshoehe	Type.GDS.Geldbetrag	0..1	4.4.21	52	
schadensart	String.Latin	0..1	3.1		
Freitextfeld zur Beschreibung der Schadensart. z.B. Scheibenschaden					

Kindelemente von Type .STRAF.Fachdaten				
Kindelement	Typ	Anz.	Ref.	Seite
geschaedigter	Type.GDS.Ref.Rollennummer	0..1	4.4.47	77
Hier kann der/die Geschädigte(r) in Form eines Verweises auf die Rollennummer eines Beteiligten im Grunddatensatz hinterlegt werden.				
tatgegenstand		0..n		
Umfassend für Tatwerkzeug und Tatgegenstände.				
ref.Beweismittel	String.Latin	1	3.1	
ref.Asservat	String.Latin	1	3.1	
ref.Fahrzeug	String.Latin	1	3.1	
besonderheit	String.Latin	0..n	3.1	
Als ersten (und sicher nicht letzten) Eintrag der Codeliste für das Element Besonderheit wird "Verkehrsunfall" vorgeschlagen.				
fahndung		0..n		
KP21/24-Anforderungen				
fahndungsstatus	Code.STRAF.Fahndungsart	1	A.1.157	679
anordnungsdatum	xs:date	0..1		
person	Type.GDS.Ref.Rollennummer	0..n	4.4.47	77
Die gesuchte Person wird durch einen Verweis auf die Rollennummer eines Beteiligten im Grunddatensatz angegeben.				
fahndungsverfahren	Code.STRAF.Fahndungsverfahren	1..n	A.1.158	680
fahndungshinweis	String.Latin	0..1	3.1	
Freitextfeld				
fahndungszweck	Code.STRAF.Fahndungszweck	0..1	A.1.159	680
ausschreibungsanlass	Code.STRAF.Fahndungsanlass	0..1	A.1.156	679
erledigungsdatum	xs:date	0..1		
loeschungstermin	String.Latin	0..1	3.1	
loeschungsgrund	Code.STRAF.Loeschungsgrund	0..1	A.1.174	683
ausschreibungsbehoerde		0..1		
aktenzeichen	String.Latin	0..1	3.1	

Kindelemente von Type .STRAF.Fachdaten				
Kindelement	Typ	Anz.	Ref.	Seite
sachbearbeitende_Dienststelle		0..1		
aktenzeichen	String.Latin	0..1	3.1	
klartextlicheErlaeuterung	String.Latin	0..1	3.1	
polizeilicheBeobachtung	String.Latin	0..1	3.1	
lkBlatt	String.Latin	0..1	3.1	
bkBlatt	String.Latin	0..1	3.1	
fahndungsregion	String.Latin	0..1	3.1	
zusatzZumLoeschgrund	String.Latin	0..1	3.1	
sondervermerkBearbeitungshinweise	String.Latin	0..1	3.1	
personengebundeneHinweise	String.Latin	0..1	3.1	
ermittlungsmassnahme		0..n		
Ermittlungsmassnahmen können sein: Hausdurchsuchung, Verhör..				
inhalt	String.Latin	1	3.1	
Um welche Art von Ermittlungsmaßnahme handelt es sich?				
bemerkung	String.Latin	0..1	3.1	
datum	xs:date	0..1		
beteiligter	Type.GDS.Ref.Rollennummer	0..n	4.4.47	77
Hierbei handelt es sich wieder um einen Verweis auf die Rollennummer eines Beteiligten im Grunddatensatz. Auf Personen, die mit der Ermittlungsmaßnahme "verbunden" sind, wie beispielsweise ein Antragsteller, kann hier verwiesen werden.				
ref.Asservat	String.Latin	0..n	3.1	
Hier können Verweise auf Asservate angegeben werden als Untersuchungsobjekte.				
ref.Untersuchungsbefund	String.Latin	0..n	3.1	
Hier können Verweise auf Untersuchungsbefunde angegeben werden.				
ref.Tat	String.Latin	0..n	3.1	
Hier können Verweise auf die entsprechende Tat(en) angegeben werden. Ermittlungen werden einheitlich geführt, jedoch besteht hierüber eine Aufteilung der Ermittlung zu Tat 1, zu Tat 2, zu Tat 3 usw.				
haft		0..n		

Kindelemente von Type .STRAF.Fachdaten				
Kindelement	Typ	Anz.	Ref.	Seite
Die Haftdaten eines Verfahrens sind in Bereiche unterteilt. "Ref_Dokument" verweist auf Entscheidungen, die einer Haft zugrunde liegen. Alle Daten, die sich auf den Haftaufenthalt beziehen, sind in dem Bereich "Haftvollzug" untergeordnet. Besuchserlaubnisse und Haftbeschränkungen, die z.B. bei U-Haft auftreten können (kein Kontakt zu Mitbeschuldigten), sind im Abschnitt "Haftkontrolle" untergebracht. Innerhalb dieses Elementes können beliebig viele Verweise, Haftaufenthalte (Haftvollzug) und beliebig viele Haftkontrollmaßnahmen erfasst werden.				
ref.Dokument	String.Latin	0..n	3.1	
Hier wird auf ein Dokument bzw. alle Entscheidungen verwiesen, die gegen den Beteiligten Freiheitsentziehung anordnen.				
haftvollzug		0..n		
Hier ist jede Form der Inhaftierung gemeint.				
haftanstalt	Code.GDS.Justizvollzug	0..1	A.1.60	660
Hier sind Angaben zur Haftanstalt zu machen über den Type.GDS.Organisation.				
person	Type.GDS.Ref.Rollennummer	1	4.4.47	77
Verweis auf die inhaftierte Person über die Rollennummer des Grunddatensatzes.				
ref.Dokument	String.Latin	0..n	3.1	
Hier wird auf das Dokument bzw. die Entscheidung verwiesen, auf die der Vollzug der Freiheitsentziehung basiert.				
ref.Anordnungsinhalt	String.Latin	0..1	3.1	
Hier wird auf ein Element Anordnungsinhalt einer Entscheidung im Entscheidungstenor verwiesen.				
beginn		0..1		
Beginn der Inhaftierung in der jeweiligen Sache				
datum	xs:date	1		
ort	String.Latin	0..1	3.1	
uhrzeit	xs:time	0..1		
haftantritt	Code.STRAF.Haftbeginn	1	A.1.168	682
Für die Art des Haftbeginns kann eine Codeliste WL_Haftbeginn verwendet werden.				
ende		0..1		
Das Ende der Inhaftierung in der jeweiligen Sache. Das Enddatum stimmt nicht zwingend mit dem Entlassungsdatum überein. Der Gefangene kann z.B. nach dem Ende der einen Strafe noch eine weitere Strafe zu verbüßen haben.				
datum	xs:date	1		
Uhrzeit	xs:time	0..1		
beendigungsart	Code.STRAF.Haftzeitendart	0..1	A.1.169	682
Die Beendigungsart des Haftvollzugs ist in einer Codeliste mit den Werte Entlassung, Flucht, Tod, Verlegung, Abschiebung angegeben.				
bemerkung	String.Latin	0..1	3.1	

Kindelemente von Type .STRAF.Fachdaten				
Kindelement	Typ	Anz.	Ref.	Seite
Weitere Angaben wie z.B. "Der/Die Verurteilte(r) ist als Vorsatztäter zur Strafvollstreckung aufzunehmen" oder "Es besteht Selbstmordgefahr" oder "der Zweck der Vorführung".				
haftart	Code.STRAF.Haftart	1	A.1.167	681
gefangenenbuchnummer	String.Latin	0..1	3.1	
Die JVA verwaltet Gefangene unter dieser Nummer.				
haftdauer	Type.STRAF.Dauer	0..1	9.1.5	244
ladungsdatum	xs:date	0..1		
prueffrist		0..n		
Bereits absolvierte Termine zur Haftprüffrist tetc.				
vorschrift	Code.STRAF.Pruefvorschrift	0..1	A.1.177	683
termin	xs:date	0..1		
Termin, an dem die Prüfung stattgefunden hat				
abwesenheit		0..n		
Damit ist eine "Nicht-Anwesenheit" in der JVA gemeint, die nicht zu einer Haftunterbrechung führt.				
abwesenheitsart	Code.STRAF.Abwesenheitsart	0..1	A.1.142	677
Für die Art der Abwesenheit kann eine Codeliste mit möglichen Werten wie Urlaub, Ausgang,... verwendet werden.				
zeitraum		0..1		
von	String.Latin	0..1	3.1	
bis	String.Latin	0..1	3.1	
ref.Entscheidung	String.Latin	0..1	3.1	
Für die entsprechende Abwesenheit kann eine Entscheidung zugrunde liegen, auf die hier verwiesen wird.				
haftkontrolle		0..n		
Daten zur Haftkontrolle				
ref.Dokument	String.Latin	0..1	3.1	
Hier wird auf das Dokument bzw. die Entscheidung verwiesen, auf die sich die nachfolgenden Daten beziehen				
besuchserlaubnis		0..n		
besuchserlaubnisart	Code.STRAF.Besuchserlaubnisart	1	A.1.148	678
Für mögliche Werte, die hier auftreten können, ist eine Codeliste WL_Besuchserlaubnisart zu verwenden. Mögliche Werte sind hier z.B. Einzelsprecherlaubnis, Dauersprecherlaubnis				
besucher	Type.GDS.Ref.Rollennummer	0..1	4.4.47	77
Der Besucher wird über einen Verweis auf die Rollennummer eines Beteiligten im Grunddatensatz angegeben.				
ausstellungsdatum	xs:date	0..1		

Kindelemente von Type .STRAF.Fachdaten				
Kindelement	Typ	Anz.	Ref.	Seite
dauer	Type .STRAF.Dauer	0..1	9.1.5	244
ueberwachung		0..n		
Hier können Auflagen für Vollzugsbeamte angegeben werden. Ferner kann angegeben werden, wie diese Auflagen erfüllt worden sind.				
anordnung	String.Latin	0..1	3.1	
Inhalt der Anordnung, z.B. "keine Gegenstände" oder "Gesprächsinhalt muss überwacht werden".				
bestaetigung	String.Latin	0..1	3.1	
Angaben für die Erfüllung der Anordnung, z.B. "Besuch von 14.30 bis 15.00 überwacht durch JV-Beamten XYZ"				
beschraenkung	String.Latin	0..1	3.1	
Text z.B. Gemeinsame Unterbringung mit Mitbeschuldigten ist nicht zulässig.				
prueffrist		0..n		
Anstehende Termine zur Haftprüfung etc.				
vorschrift	Code .STRAF.Pruefvorschrift	0..1	A.1.177	683
termin	xs:date	0..1		
Termin, bis zu dem die Prüfung zu erfolgen hat				
entscheidung		0..n		
Unter diesem Punkt kann jegliche gerichtliche oder staatsanwaltliche Entscheidung abgebildet werden.				
entscheidungs_ID	String.Latin	0..1	3.1	
ref.Dokument	String.Latin	0..1	3.1	
Verweis auf ein Dokument (oder Vorgang oder Akte) von XDomea. Sofern andere Elemente auf eine Entscheidung verweisen, erfolgt dieser Verweis ebenfalls auf die XDomea-ID				
entscheidungsbehoerde		1		
aktenzeichen	String.Latin	0..1	3.1	
entscheidungsdatum	xs:date	0..1		
zustellung		0..n		
zustellungsempfaenger	Type.GDS.Ref.Rollennummer	1	4.4.47	77
Die Person wird über einen Verweis auf die Rollennummer eines Beteiligten im Grunddatensatz angegeben.				
zustellungsdatum	xs:date	0..1		
rechtskraft	Type.GDS.Rechtskraft	0..n	4.4.42	75
entscheidungstenor	Type.STRAF.Entscheidungstenor	0..n	9.1.7	248

Kindelemente von Type .STRAF.Fachdaten				
Kindelement	Typ	Anz.	Ref.	Seite
bezug	String.Latin	0..1	3.1	
Ein textueller Verweis auf die Entscheidung für interne Referenzierungen kann das Element Dokument/Verweis aus dem Grunddatensatz verwendet werden. Beispiel: Im Falle einer Berufung kann hier ein Verweis auf die ursprüngliche Entscheidung stehen.				
antrag_Wiedereinsetzung	xs:date	0..1		
Eingangsdatum des Wiedereinsetzungsantrags				
beweismittel		0..n		
nummer	String.Latin	1	3.1	
Da von anderen Elementen auf ein schon erfasstes Beweismittel verwiesen wird, ist eine eindeutige Nummer für das Element "Beweismittel" notwendig.				
art	Code.STRAF.Beweismittel	0..1	A.1.150	678
Dieses Element enthält die "Art" des Beweismittels. Hier kann eine Codeliste WL_Beweismittel verwendet werden. Mögliche Werte sind hier z.B. Zeuge, Sachverständiger, Beiakte, Einlassung, pol. Ermittlungsvermerk.				
aktenblatt	String.Latin	0..1	3.1	
Es ist die Blattzahl der Akte gemeint.				
kurzbezeichnung	String.Latin	0..1	3.1	
inhalt	String.Latin	0..1	3.1	
Dieses Element steht für eine Art Inhaltsangabe des Beweismittels. Beispielsweise kann ein Beweismittel mit der Kurzbezeichnung Gutachten erfasst werden. Im Inhalt kann dazu dann die weitergehende Bewertung vorgenommen werden, z.B. "Gutachten zu den Einbruchspuren".				
person	Type.GDS.Ref.Rollennummer	0..n	4.4.47	77
Ist das Beweismittel eine Person (Zeuge, Sachverständiger), kann hier ein Verweis auf die Rollennummer eines Beteiligten im Grunddatensatz angegeben werden				
ref.Asservat	String.Latin	0..1	3.1	
asservat		0..n		
nummer	String.Latin	0..1	3.1	
Dieses Element nach dem Arbeitstreffen noch hinzugefügt, Da sich beim Aufbereiten der Beispiele die Notwendigkeit dieses Elements ergeben hat. Da von anderen Elementen auf schon erfasste Asservate verwiesen werden soll, ist ein eindeutiges Nummern-Feld für das Element "Asservat" notwendig.				
aufbewahrungsbehoerde	Type.GDS.Behoerde	0..1	4.4.9	39
listenart	Code.STRAF.Listenart	0..1	A.1.173	683
gruppe	String.Latin	0..1	3.1	
Gemeint ist die Gruppe, unter der das Asservat erfasst wurde. z.B. 8/04				
laufende_Nummer	String.Latin	0..1	3.1	
Die laufende Nummer in der Asservatengruppe. z.B. Nr.4				
gegenstandsart	String.Latin	0..1	3.1	

Kindelemente von Type .STRAF.Fachdaten				
Kindelement	Typ	Anz.	Ref.	Seite
bezeichnung	String.Latin	0..1	3.1	
Freitext				
menge	String.Latin	0..1	3.1	
Hier kann die Menge inklusive der Einheit als Freitext erfasst werden.				
herkunft		0..n		
person	Type.GDS.Ref.Rollennummer	0..1	4.4.47	77
Die beteiligte Person wird über einen Verweis auf die Rollennummer eines Beteiligten im Grunddatensatz angegeben.				
herkunftsart	Code.STRAF.Herkunftsart	0..1	A.1.170	682
verbleib		0..n		
Die Daten zum Verbleib eines Asservats sind nun unter diesem Element zusammengefasst.				
entscheidung	String.Latin	0..1	3.1	
Hier kann auf eine Entscheidung bzgl. des Verbleibs verwiesen werden.				
rueckgabeempfaenger	Type.GDS.Ref.Rollennummer	0..1	4.4.47	77
Die beteiligte Person wird über einen Verweis auf die Rollennummer eines Beteiligten im Grunddatensatz angegeben.				
verbleibsart	Code.STRAF.Verbleibsart	0..1	A.1.187	685
verbleibserloes	Type.GDS.Geldbetrag	0..1	4.4.21	52
erledigungsdatum	xs:date	0..1		
belegnummer	String.Latin	0..1	3.1	
Im Falle einer Ausgabe des Asservats kann hier die Belegnummer erfasst werden.				
einlagerungsdatum	xs:date	0..1		
historie		0..n		
Abbildung des Verlaufs und der Herkunft von Asservaten. Es werden die vorherigen Stationen eines Asservats abgebildet.				
ref.Instanzznummer	String.Latin	0..1	3.1	
Verweis auf die Instanznummer im Grunddatensatz, damit eine Behörde referenziert werden kann, die das Asservat zuvor asserviert hatte.				
listenart	String.Latin	0..1	3.1	
Listenart des Asservats bei der referenzierten Behörde z.B. LÜ, AL				
gruppe	String.Latin	0..1	3.1	
Die Gruppe des Asservats bei der referenzierten Behörde.				
laufende_Nummer	String.Latin	0..1	3.1	
Die Laufende Nummer des Asservats bei der referenzierten Behörde.				
fahrzeug		0..n		

Kindelemente von Type .STRAF.Fachdaten				
Kindelement	Typ	Anz.	Ref.	Seite
nummer	String.Latin	1	3.1	
Da von anderen Elementen auf ein schon erfasstes Fahrzeug verwiesen wird, ist eine eindeutige Nummer für das Element "Fahrzeug" notwendig.				
art	Code.STRAF.Fahrzeugart	1	A.1.162	680
unterart	String.Latin	0..1	3.1	
Gewichtsbezogene Angabe der Art des Fahrzeuges. Mögliche Werte sind hier z.B. KFZ mit Anhänger bis 2 t. zul.GG				
antrieb	Code.STRAF.Fahrzeugantrieb	0..1	A.1.161	680
Dieses Textelement dient zur Beschreibung der Antriebsart. Mögliche Werte sind z.B. Otto- oder Dieselmotor.				
hersteller	String.Latin	0..1	3.1	
typ	String.Latin	0..1	3.1	
baujahr	String.Latin	0..1	3.1	
erstzulassung	String.Latin	0..1	3.1	
fahrgestellnummer	String.Latin	0..1	3.1	
kennzeichen	String.Latin	0..1	3.1	
Amtliches Kennzeichen				
landeskennzeichen	Code.STRAF.KFZ_Kennzeichen	0..1	A.1.171	682
wert	String.Latin	0..1	3.1	
personenbezug		0..n		
Halter, Fahrer, Eigentümer..				
art	Code.STRAF.Personenbezug	1	A.1.176	683
ref.Beweismittel	String.Latin	0..1	3.1	
Hier kann ein Verweis auf ein Beweismittel				
untersuchung		0..n		
nummer	String.Latin	1	3.1	
Da von anderen Elementen auf einen schon erfasste Untersuchung verwiesen wird, ist eine eindeutige Nummer für das Element "Untersuchung" notwendig.				
auswahl_art		1		
blutuntersuchung	String.Latin	1	3.1	
urinuntersuchung	String.Latin	1	3.1	

Kindelemente von Type .STRAF.Fachdaten				
Kindelement	Typ	Anz.	Ref.	Seite
datum	xs:date	0..1		
uhrzeit	xs:time	0..1		
untersuchungsergebnis		1..n		
ref.Dokument	String.Latin	0..1	3.1	
Hier ist der Bezug zu dem Dokument herzustellen, welches das Untersuchungsergebnis enthält.				
untersucher	Type.GDS.Ref.Rollnummer	0..1	4.4.47	77
Die zu untersuchende Person wird über einen Verweis auf die Rollnummer eines Beteiligten im Grunddatensatz angegeben.				
kosten		0..n		
Angaben zu angefallenen Kosten				
betrag	Type.GDS.Geldbetrag	1	4.4.21	52
behoerde	Type.GDS.Behoerde	1	4.4.9	39
Hier ist die Behörde anzugeben, bei der die Kosten entstanden sind.				
auswahl_Kostengattung		0..1		
auslage	String.Latin	1	3.1	
gebuehren	String.Latin	1	3.1	
kostenkennziffer	Type.STRAF.Kennziffer	0..1	9.1.13	272
Die Kennziffer bzw. Nummer aus dem jeweilig zu benennenden Kostenverzeichnis.				
ref.Entscheidung	String.Latin	0..1	3.1	
Verweis auf eine Entscheidung, zu der die Kosten angefallen sind (über ein Dokument).				
strafanzeige		0..n		
Daten zur Angabe einer Strafanzeige im Unterschied zu einem Strafantrag				
anzeigenerstatter	Type.GDS.Ref.Rollnummer	0..1	4.4.47	77
Verweis auf einen Beteiligten, der als Anzeigenerstatter auftritt.				
anzeigedatum	xs:date	0..1		
Das Datum der Anzeige.				
strafantragstellung	xs:boolean	0..1		
Wurde Strafantrag gestellt? J/N				
bescheidwunsch	xs:boolean	0..1		
Wert, der angibt, ob vom Antragsteller ein Bescheid erwünscht wird? Ja/Nein				

9.1.11 Type.STRAF.Fachdaten.Verfahrensausgangsmitteilung

Typ: Type .STRAF.Fachdaten.Verfahrensausgangsmitteilung

Abbildung 9.11. Type.STRAF.Fachdaten.Verfahrensausgangsmittelung

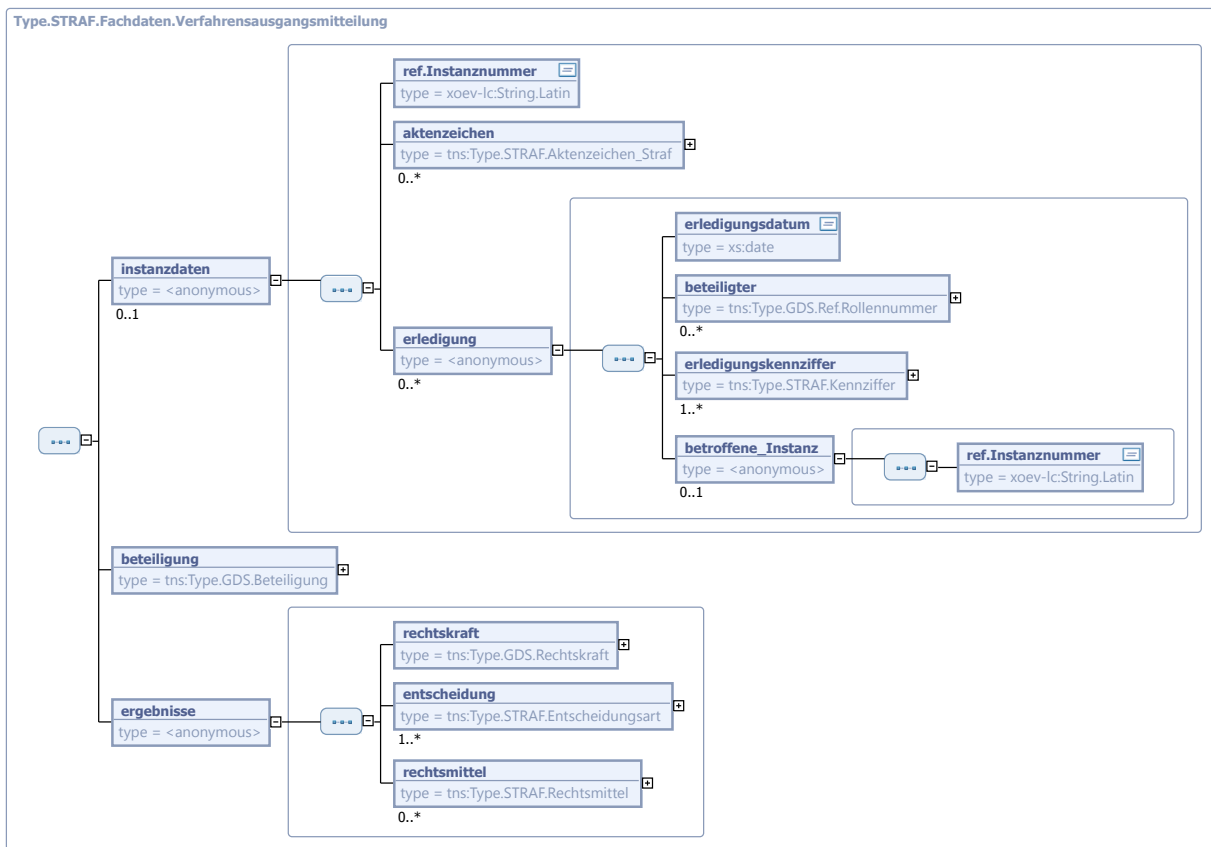

Kindelemente von Type.STRAF.Fachdaten.Verfahrensausgangsmittelung				
Kindelement	Typ	Anz.	Ref.	Seite
instanzdaten		0..1		
ref.Instanzenummer	String.Latin	1	3.1	
Dieses Element enthält einen Verweis auf die Instanz. Verwiesen wird auf das Element Instanznummer.				
aktenzeichen	Type.STRAF.Aktenzeichen_Straf	0..n	9.1.1	237
erledigung		0..n		
Die Erledigungsdaten eines Verfahrens werden jetzt nicht mehr in einem globalen Element "Erledigung" erfasst, sondern sind bei den Instanzdaten angesiedelt. Eine Art der Erledigung kann beispielsweise die Abgabe des Verfahrens an eine andere STA sein.				
erledigungsdatum	xs:date	1		
beteiligter	Type.GDS.Ref.Rollennummer	0..n	4.4.47	77
Dieses Element enthält einen Verweis auf die Rollennummer eines Beteiligten im Grunddatensatz. Dadurch kann auch die Erledigung eines Verfahrens für einzelne Beschuldigte erfasst werden.				
erledigungskennziffer	Type.STRAF.Kennziffer	1..n	9.1.13	272
betroffene Instanz		0..1		

Kindelemente von Type.STRAF.Fachdaten.Verfahrensausgangsmitteilung				
Kindelement	Typ	Anz.	Ref.	Seite
Hier kann auf eine weitere Instanz verwiesen werden. Bei einer Erledigung durch Verbindung zu einem anderen Verfahren wird hier auf eine Instanz verwiesen, in der das führende AZ hinterlegt ist. Ist die Erledigung z.B. eine Abgabe, wird in der hier referenzierten Instanz die empfangende Behörde beschrieben.				
ref.Instanznummer	String.Latin	1	3.1	
Dieses Element enthält einen Verweis auf die Instanz, bei der die oben angegebene ID verwendet wird. Verwiesen wird auf das Element Instanznummer.				
beteiligung	Type.GDS.Beteiligung	1	4.4.11	41
ergebnisse		1		
rechtskraft	Type.GDS.Rechtskraft	1	4.4.42	75
entscheidung	Type.STRAF.Entscheidungsart	1..n	9.1.6	246
rechtsmittel	Type.STRAF.Rechtsmittel	0..n	9.1.19	280

9.1.12 Type.STRAF.Grunddaten.Verfahrensausgangsmitteilung

Typ: Type.STRAF.Grunddaten.Verfahrensausgangsmitteilung

Abbildung 9.12. Type.STRAF.Grunddaten.Verfahrensausgangsmitteilung

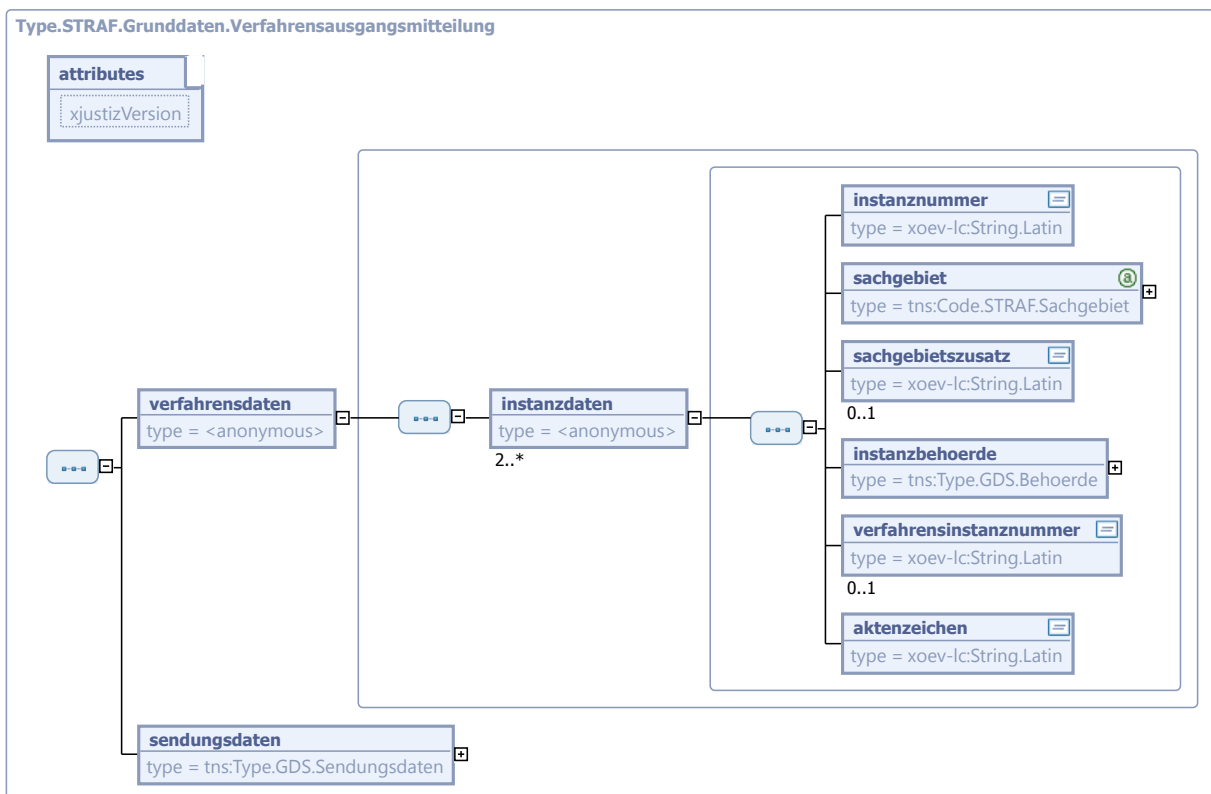

Kindelemente von <code>Type.STRAF.Grunddaten.Verfahrensausgangsmitteilung</code>				
Kindelement	Typ	Anz.	Ref.	Seite
<code>xjustizVersion</code>	<code>String.Latin</code>	1	3.1	
Dieses Attribut wird verwendet, um sicherzustellen, dass jedes Instanzdokument gegen die "richtige" Version des XML-Schemas geprüft wird. Angegeben werden hier alle drei Stellen der Versionsnummer.				
verfahrensdaten		1		
instanzdaten		2..n		
instanznummer	<code>String.Latin</code>	1	3.1	
Die Instanznummer wird aufsteigend nummeriert, vom Absender zum Empfänger und hat nichts mit dem juristischen Begriff der 1., 2. oder 3. Instanz zu tun.				
sachgebiet	<code>Code.STRAF.Sachgebiet</code>	1	A.1.183	684
Hierdurch wird gekennzeichnet, um welche Verfahrensart es sich handelt. Das hat Einfluss darauf, an welches Fachverfahren und ggf. welchem Rechner die Daten zur Weiterverarbeitung übergeben werden.				
sachgebietszusatz	<code>String.Latin</code>	0..1	3.1	
Möglichkeit für zusätzliche Angaben bezüglich des Sachgebiets, beispielsweise in der Finanzgerichtsbarkeit die Angabe des Steuerjahres.				
instanzbehoerde	<code>Type.GDS.Behoerde</code>	1	4.4.9	39
verfahrensinstanznummer	<code>String.Latin</code>	0..1	3.1	
Hier wird die Verfahrensinstanznummer der Institution übergeben, sofern es eine solche gibt und diese bekannt ist. Sie dient in diesem Fall dazu, das Verfahren eindeutig zu kennzeichnen (unabhängig von unterschiedlichen Schreibweisen von Aktenzeichen).				
aktenzeichen	<code>String.Latin</code>	1	3.1	
Bei den Instanzdaten des Gerichts wird hier das Aktenzeichen des Verfahrens übergeben, in dem die Terminladung erstellt wird. In den Instanzdaten der empfangenden Behörde wird deren Aktenzeichen übergeben.				
sendungsdaten	<code>Type.GDS.Sendungsdaten</code>	1	4.4.48	77

9.1.13 `Type.STRAF.Kennziffer`

Typ: `Type.STRAF.Kennziffer`

Dieser Datentyp dient zur Abbildung einer Kennziffer oder Nummer eines benannten Katalogs und dessen Version.

Abbildung 9.13. Type.STRAF.Kennziffer

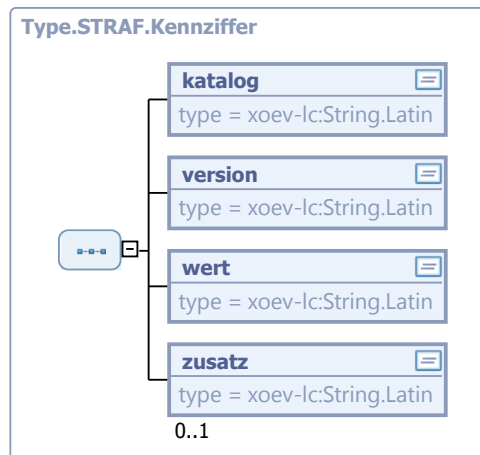

Kindelemente von Type . STRAF . Kennziffer				
Kindelement	Typ	Anz.	Ref.	Seite
katalog	String.Latin	1	3.1	
Hier ist die Bezeichnung des Katalogs oder Verzeichnisses anzugeben, um klarzustellen, welcher Katalog für nachfolgende Kennziffer verwendet wird. Bsp: PKS, GKG, AUMIAU, ZSTV etc.				
version	String.Latin	1	3.1	
Welche konkrete Version des Katalogs oder Datum des Verzeichnisses liegt vor? z.B.. 1.4				
wert	String.Latin	1	3.1	
Hier steht der konkrete Wert der Kennziffer aus dem bezeichneten Katalog z.B. 1110				
zusatz	String.Latin	0..1	3.1	
Dieses Textelement dient zur Konkretisierung des Wertes und ist abhängig von dem verwendeten Katalog. Hier können auch Angaben gemacht werden, die als Zusatzinformation zu dem Wert gelten.				

9.1.14 Type.STRAF.Messung

Typ: **Type . STRAF . Messung**

Dieser Datentyp kann zur Angabe von Messergebnissen verwendet werden z.B. von Blutalkohol-Untersuchungen oder Geschwindigkeitsmessungen.

Abbildung 9.14. Type.STRAF.Messung

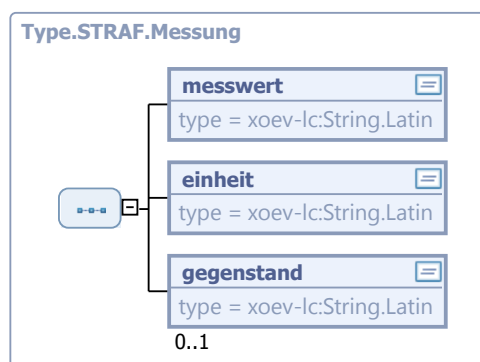

Kindelemente von <code>Type.STRAF.Messung</code>				
Kindelement	Typ	Anz.	Ref.	Seite
messwert	<code>String.Latin</code>	1	3.1	
Der Wert der Messung z.B. 2,3				
einheit	<code>String.Latin</code>	1	3.1	
z.B. km/h, Tonnen, Promille				
gegenstand	<code>String.Latin</code>	0..1	3.1	
Eine Beschreibung der gemessenen Größe bzw. der Gegenstand der Messung z.B. Geschwindigkeit, Gewicht, Alkohol, ...				

9.1.15 `Type.STRAF.OWI.Bussgeldbescheid`

Typ: `Type.STRAF.OWI.Bussgeldbescheid`

Abbildung 9.15. Type.STRAF.OWI.Bussgeldbescheid



Kindelemente von Type.STRAF.OWI.Bussgeldbescheid				
Kindelement	Typ	Anz.	Ref.	Seite
erlassdatum	Type.GDS.Datumsangabe	0..1	4.4.13	44

Kindelemente von Type.STRAF.OWI.Bussgeldbescheid				
Kindelement	Typ	Anz.	Ref.	Seite
rechtskraft	Type.GDS.Rechtskraft	0..1	4.4.42	75
bussgeldverjaehrung	Type.GDS.Datumsangabe	0..1	4.4.13	44
geldbusse	xs:double	0..1		
teilzahlung_Geldbusse_gesamt	xs:double	0..1		
teilzahlung_einzeln	xs:double	0..n		
auslagen	xs:double	0..1		
teilzahlung_von_Auslagen	xs:double	0..n		
kassenzeichen	String.Latin	0..1	3.1	
bussgeldbehoerde	Type.GDS.Ref.Rollennummer	0..1	4.4.47	77
tat	Type.STRAF.OWI.Tat	0..1	9.1.17	277
vollzugsbehoerde	Type.STRAF.OWI.Vollzugsbehoerde	1	9.1.18	279

9.1.16 Type.STRAF.OWI.Erledigungsmitteilung

Typ: Type.STRAF.OWI.Erledigungsmitteilung

Abbildung 9.16. Type.STRAF.OWI.Erledigungsmitteilung

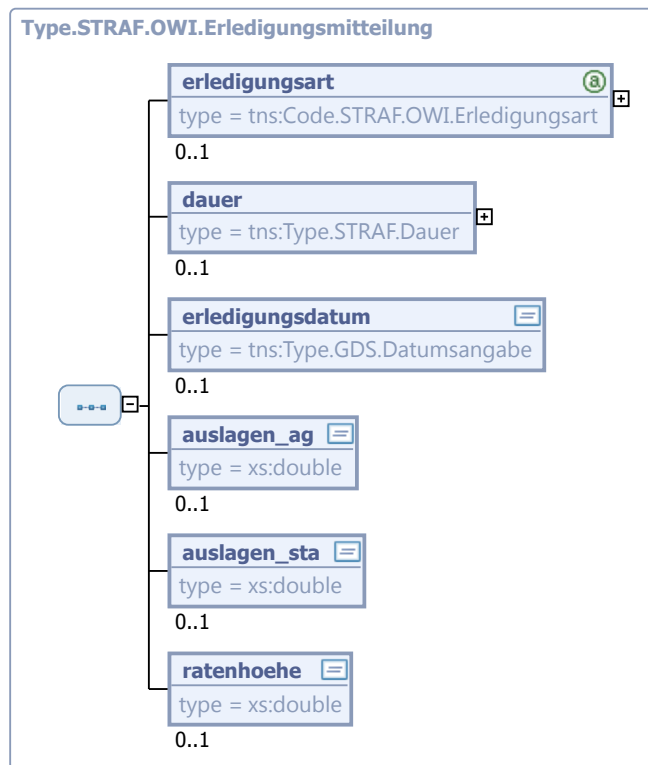

Kindelemente von Type.STRAF.OWI.Erledigungsmitteilung				
Kindelement	Typ	Anz.	Ref.	Seite
erledigungsart	Code.STRAF.OWI.Erledigungsart	0..1	A.1.175	683
dauer	Type.STRAF.Dauer	0..1	9.1.5	244
erledigungsdatum	Type.GDS.Datumsangabe	0..1	4.4.13	44
auslagen_ag	xs:double	0..1		
auslagen_sta	xs:double	0..1		
ratenhoehe	xs:double	0..1		

9.1.17 Type.STRAF.OWI.Tat

Typ: Type.STRAF.OWI.Tat

Abbildung 9.17. Type.STRAF.OWI.Tat

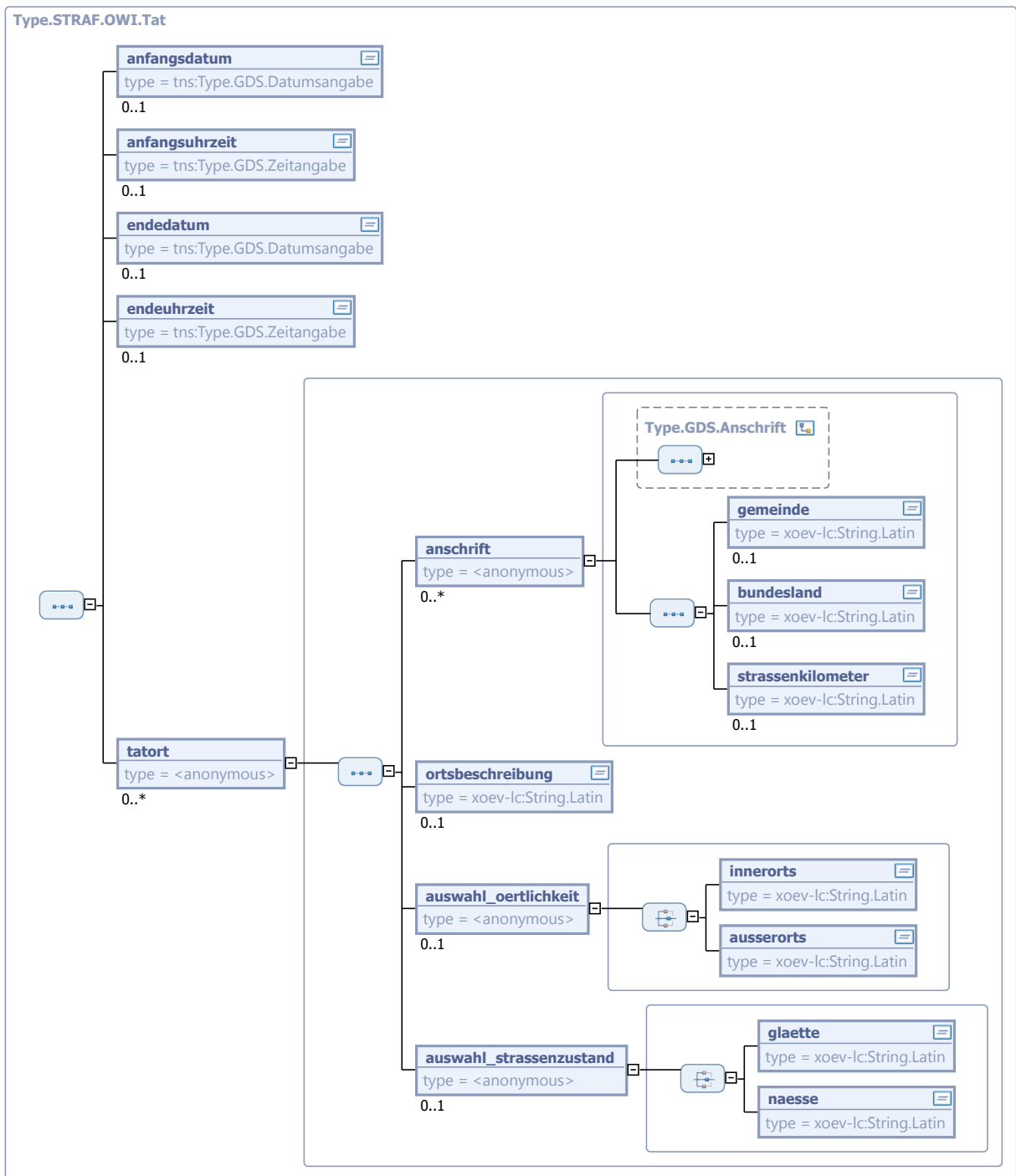

Kindelemente von Type.STRAF.OWI.Tat				
Kindelement	Typ	Anz.	Ref.	Seite
anfangsdatum	Type.GDS.Datumsangabe	0..1	4.4.13	44
anfangsuhrzeit	Type.GDS.Zeitangabe	0..1	4.4.56	88

Kindelemente von Type.STRAF.OWI.Tat				
Kindelement	Typ	Anz.	Ref.	Seite
endedatum	Type.GDS.Datumsangabe	0..1	4.4.13	44
endeuhrzeit	Type.GDS.Zeitangabe	0..1	4.4.56	88
tatort		0..n		
anschrift		0..n		
Type.GDS.Anschrift ergänzt um Bundesland, Gemeinde und den Straßenkilometer				
gemeinde	String.Latin	0..1	3.1	
bundesland	String.Latin	0..1	3.1	
strassenkilometer	String.Latin	0..1	3.1	
ortsbeschreibung	String.Latin	0..1	3.1	
Freitext zur weiteren Beschreibung des Tatorts.				
auswahl_oertlichkeit		0..1		
innerorts	String.Latin	1	3.1	
ausserorts	String.Latin	1	3.1	
auswahl_strassenzustand		0..1		
glaette	String.Latin	1	3.1	
naesse	String.Latin	1	3.1	

9.1.18 Type.STRAF.OWI.Vollzugsbehoerde

Typ: Type.STRAF.OWI.Vollzugsbehoerde

Abbildung 9.18. Type.STRAF.OWI.Vollzugsbehoerde

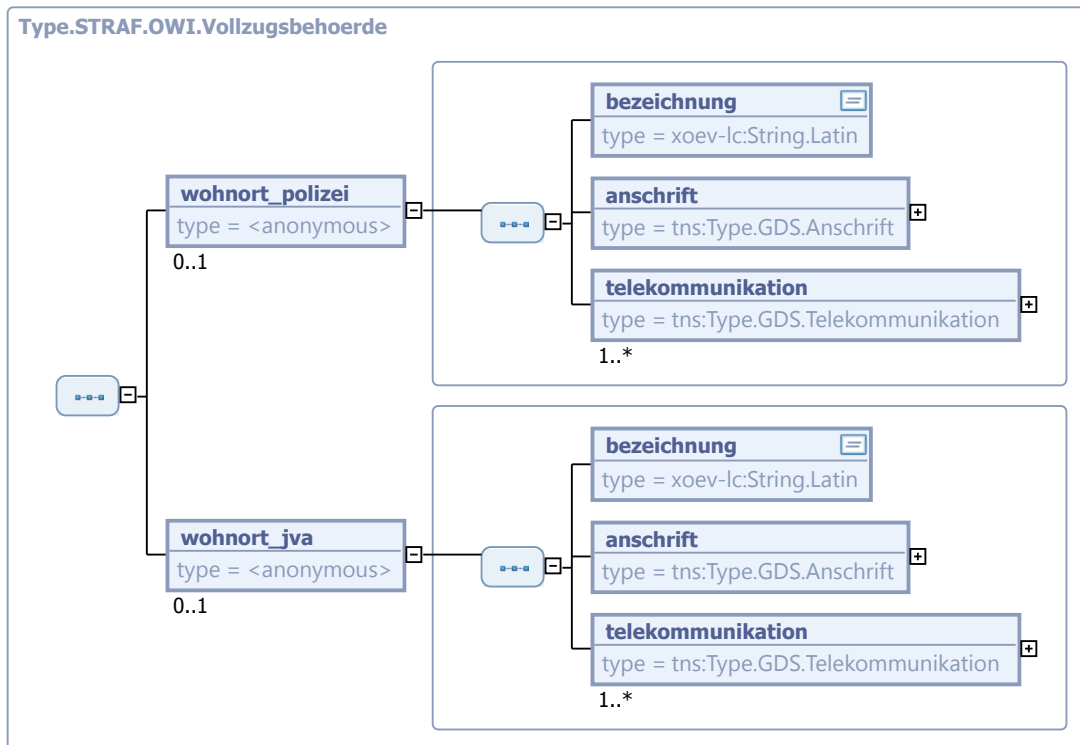

Kindelemente von Type.STRAF.OWI.Vollzugsbehoerde				
Kindelement	Typ	Anz.	Ref.	Seite
wohnort_polizei		0..1		
bezeichnung	String.Latin	1	3.1	
anschrift	Type.GDS.Anschrift	1	4.1.1	15
telekommunikation	Type.GDS.Telekommunikation	1..n	4.4.51	80
wohnort_jva		0..1		
bezeichnung	String.Latin	1	3.1	
anschrift	Type.GDS.Anschrift	1	4.1.1	15
telekommunikation	Type.GDS.Telekommunikation	1..n	4.4.51	80

9.1.19 Type.STRAF.Rechtsmittel

Typ: Type.STRAF.Rechtsmittel

Abbildung 9.19. Type.STRAF.Rechtsmittel

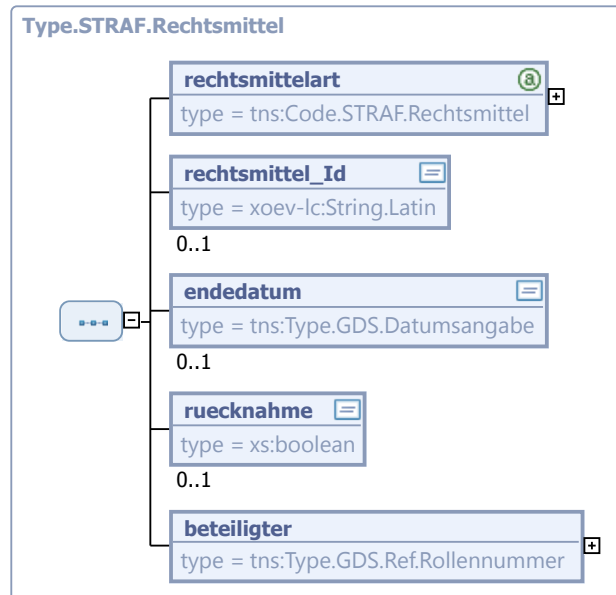

Kindelemente von Type.STRAF.Rechtsmittel				
Kindelement	Typ	Anz.	Ref.	Seite
rechtsmittelart	Code.STRAF.Rechtsmittel	1	A.1.179	684
rechtsmittel_Id	String.Latin	0..1	3.1	
endedatum	Type.GDS.Datumsangabe	0..1	4.4.13	44
ruecknahme	xs:boolean	0..1		
beteiligter	Type.GDS.Ref.Rollennummer	1	4.4.47	77

9.1.20 Type.STRAF.Register

Typ: Type.STRAF.Register

Abbildung 9.20. Type.STRAF.Register



Kindelemente von <code>Type.STRAF.Register</code>				
Kindelement	Typ	Anz.	Ref.	Seite
<code>registerzeichen_Gericht</code>	<code>Code.STRAF.Registerzeichen.Gericht</code>	1	A.1.180	684
<code>registerzeichen_StA</code>	<code>Code.STRAF.Registerzeichen.StA</code>	1	A.1.181	684

9.1.21 `Type.STRAF.Tatvorwurf`

Typ: `Type.STRAF.Tatvorwurf`

Abbildung 9.21. `Type.STRAF.Tatvorwurf`

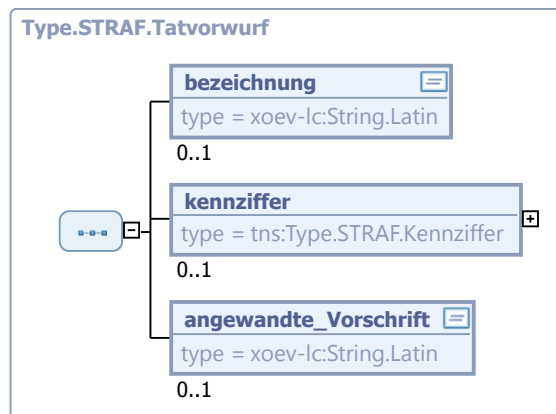

Kindelemente von <code>Type.STRAF.Tatvorwurf</code>				
Kindelement	Typ	Anz.	Ref.	Seite
<code>bezeichnung</code>	<code>String.Latin</code>	0..1	3.1	
z.B. Handel mit BTM; die Bezeichnung ist derzeit in Textform, mit Existenz eines einheitl. Kataloges muss evtl. Bezeichnung, Kennziffer, angewandte Vorschrift überarbeitet werden, da dann eine Zuordnung für eine einheitl. Kennziffer erfolgen wird.				
<code>kennziffer</code>	<code>Type.STRAF.Kennziffer</code>	0..1	9.1.13	272
Hier soll möglichst der ASTRAL-Straftatenschlüssel verwendet werden. ASTRAL ist kein abgeschlossener Katalog, sondern ein Regelwerk, das es ermöglicht, jede beliebige Vorschrift (Gesetz, Paragraph, Absatz, Satz usw.) durch einen eindeutigen Schlüssel darzustellen. Eine XJustiz-Codewortliste mit ASTRAL-Schlüsseln gibt es wegen des dynamischen Charakters von ASTRAL nicht. Die korrekte Bildung der Schlüssel anhand der in ASTRAL definierten Regeln obliegt dem Erzeuger der jeweiligen XJustiz-Datei. Alternativ oder kumulativ können auch Schlüssel aus andere Katalogen verwendet werden.				
<code>angewandte_Vorschrift</code>	<code>String.Latin</code>	0..1	3.1	
Mit diesem Element werden die zugrunde liegenden Vorschriften zum Tatvorwurf mitgeteilt.				

9.1.22 `Type.STRAF.Zahlung`

Typ: `Type.STRAF.Zahlung`

Angaben zu Zahlungen im Allgemeinen

Abbildung 9.22. Type.STRAF.Zahlung

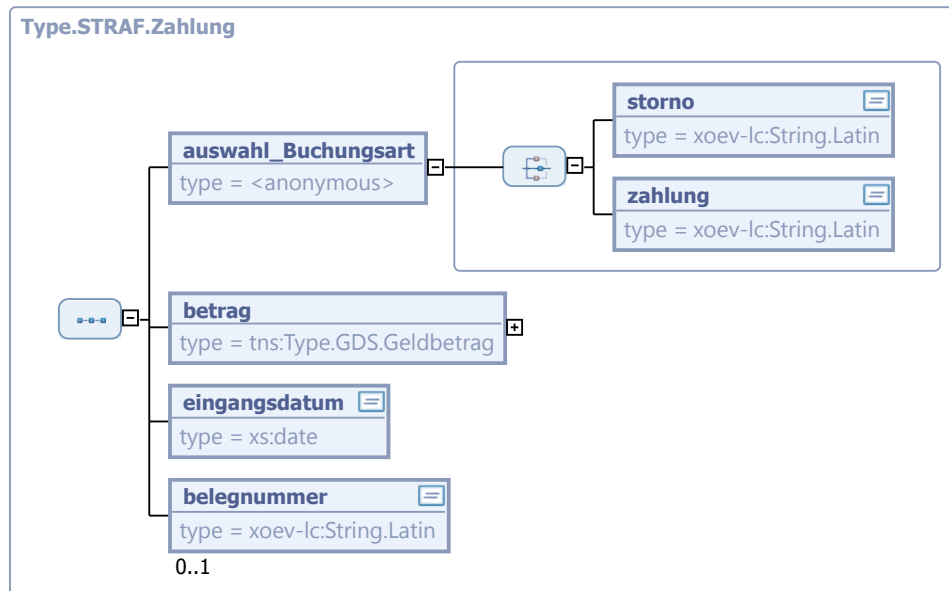

Kindelemente von Type.STRAF.Zahlung				
Kindelement	Typ	Anz.	Ref.	Seite
auswahl_Buchungsart		1		
storno	String.Latin	1	3.1	
zahlung	String.Latin	1	3.1	
betrag	Type.GDS.Geldbetrag	1	4.4.21	52
Hier ist stets ein positiver Wert anzugeben, auch bei Stornierungen				
eingangsdatum	xs:date	1		
Das Eingangsdatum einer Zahlung und die Belegnummer identifizieren eine Zahlung eindeutig (innerhalb einer Behörde)				
belegnummer	String.Latin	0..1	3.1	
Die Belegnummer und Zahlungseingangsdatum identifizieren eine Zahlung eindeutig.				

9.2 Nachrichten im Fachmodul Straf

9.2.1 nachricht.straf.aktENZEICHENMITTEILUNG.0500002

Nachricht: `nachricht.straf.aktENZEICHENMITTEILUNG.0500002`

Abbildung 9.23. nachricht.straf.aktenzeichenmitteilung.0500002

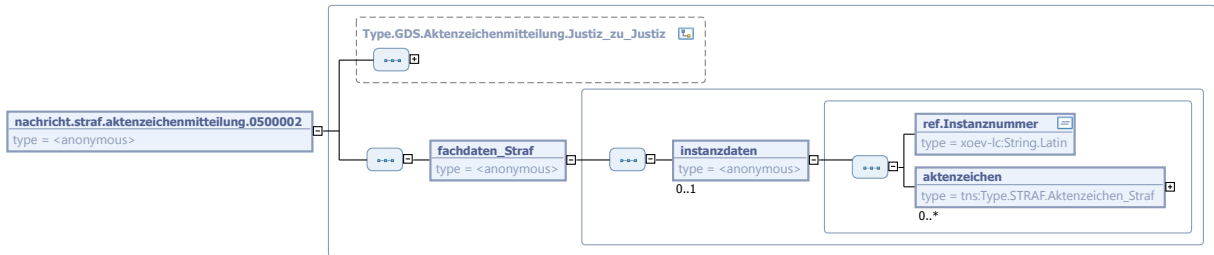

Diese Nachricht ist eine Erweiterung des Basistyps `Type.GDS.Aktenzeichenmitteilung.Justiz_zu_Justiz` (siehe [Abschnitt 4.4.4 auf Seite 35](#)).

Kindelement von <code>nachricht.straf.aktenzeichenmitteilung.0500002</code>				
Kindelement	Typ	Anz.	Ref.	Seite
<code>fachdaten_Straf</code>		1		
<code>instanzdaten</code>		0..1		
<code>ref.Instanznummer</code>	<code>String.Latin</code>	1	3.1	
Dieses Element enthält einen Verweis auf die Instanz. Verwiesen wird auf das Element Instanznummer.				
<code>aktenzeichen</code>	<code>Type.STRAF.Aktenzeichen_Straf</code>	0..n	9.1.1	237

9.2.2 `nachricht.straf.aktenzeichenmitteilung_justiz_zu_extern.0500003`

Nachricht: `nachricht.straf.aktenzeichenmitteilung_justiz_zu_extern.0500003`

Abbildung 9.24. nachricht.straf.aktenzeichenmitteilung_justiz_zu_extern.0500003

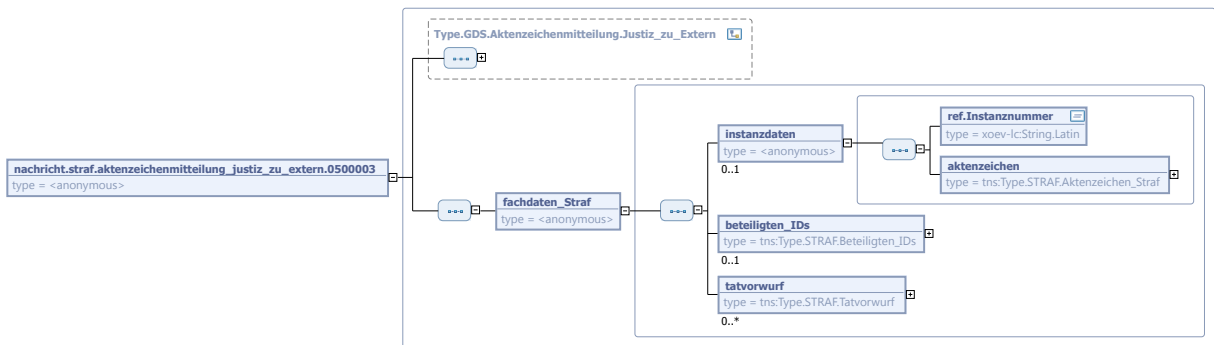

Diese Nachricht ist eine Erweiterung des Basistyps `Type.GDS.Aktenzeichenmitteilung.Justiz_zu_Extern` (siehe [Abschnitt 4.4.3 auf Seite 31](#)).

Kindelement von <code>nachricht.straf.aktenzeichenmitteilung_justiz_zu_extern.0500003</code>				
Kindelement	Typ	Anz.	Ref.	Seite
<code>fachdaten_Straf</code>		1		
<code>instanzdaten</code>		0..1		
<code>ref.Instanznummer</code>	<code>String.Latin</code>	1	3.1	
Dieses Element enthält einen Verweis auf die Instanz. Verwiesen wird auf das Element Instanznummer.				

Kindelement von <code>nachricht.straf.aktENZEICHENMITTEILUNG_JUSTIZ_ZU_EXTERN.0500003</code>				
Kindelement	Typ	Anz.	Ref.	Seite
<code>aktENZEICHEN</code>	<code>Type.STRAF.AktENZEICHEN_STRAF</code>	1	9.1.1	237
<code>beteiligten_IDS</code>	<code>Type.STRAF.Beteiligten_IDS</code>	0..1	9.1.3	241
<code>tatvorwurf</code>	<code>Type.STRAF.Tatvorwurf</code>	0..n	9.1.21	282

9.2.3 `nachricht.straf.bzr_auszug_justiz_zu_extern.0500004`

Nachricht: `nachricht.straf.bzr_auszug_justiz_zu_extern.0500004`

Abbildung 9.25. `nachricht.straf.bzr_auszug_justiz_zu_extern.0500004`

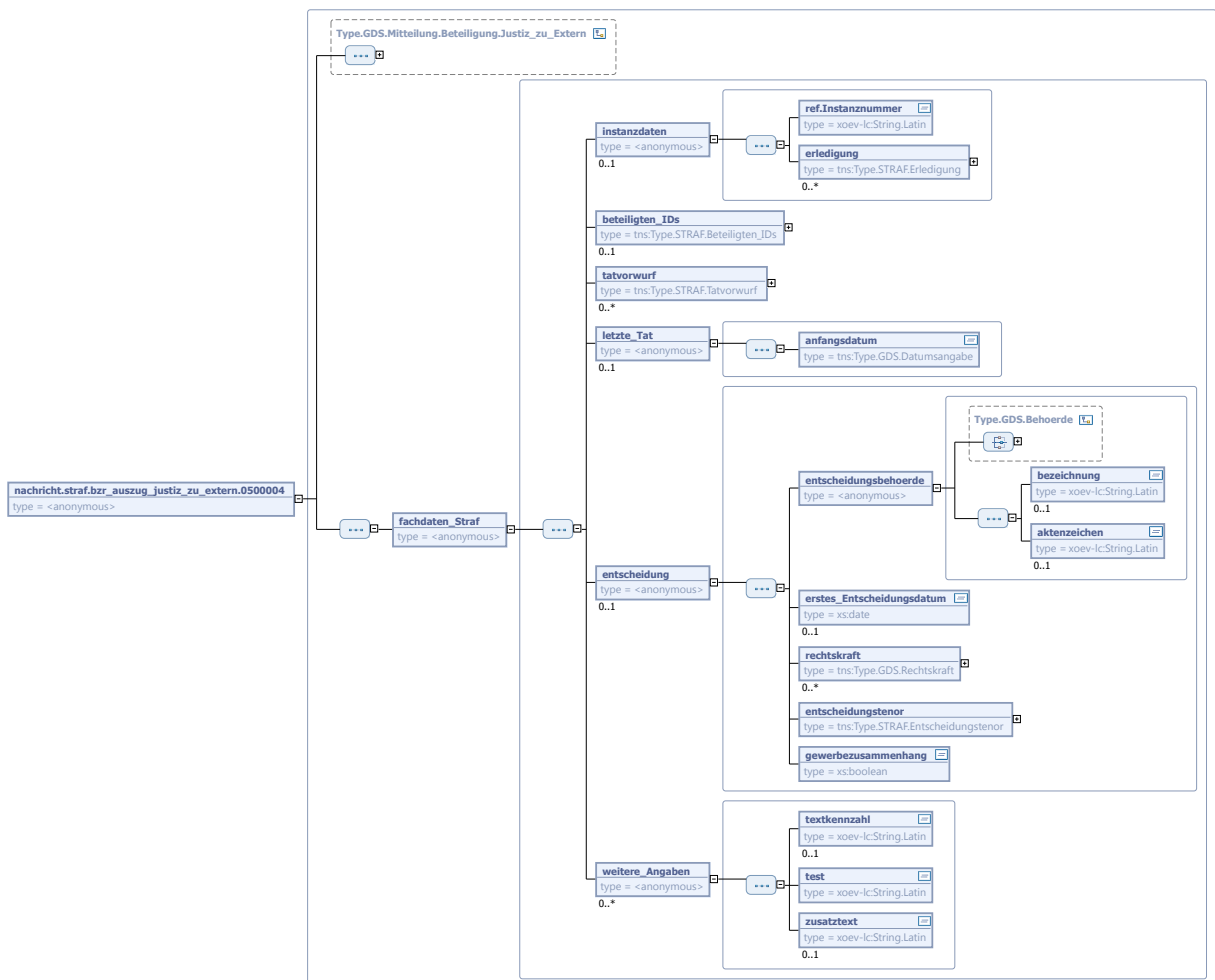

Diese Nachricht ist eine Erweiterung des Basistyps `Type.GDS.Mitteilung.Beteiligung.Justiz_zu_Extern` (siehe [Abschnitt 4.4.28](#) auf [Seite 57](#)).

Kindelement von <code>nachricht.straf.bzr_auszug_justiz_zu_extern.0500004</code>				
Kindelement	Typ	Anz.	Ref.	Seite
fachdaten_Straf		1		
instanzdaten		0..1		
ref.Instanzenummer	<code>String.Latin</code>	1	3.1	
Dieses Element enthält einen Verweis auf die Instanz. Verwiesen wird auf das Element Instanznummer.				
erledigung	<code>Type.STRAF.Erledigung</code>	0..n	9.1.9	251
Die Erledigungsdaten eines Verfahrens werden jetzt nicht mehr in einem globalen Element 'Erledigung' erfasst, sondern sind bei den Instanzdaten angesiedelt. Eine Art der Erledigung kann beispielsweise die Abgabe des Verfahrens an eine andere STA sein.				
beteiligten_IDs	<code>Type.STRAF.Beteiligten_IDs</code>	0..1	9.1.3	241
tatvorwurf	<code>Type.STRAF.Tatvorwurf</code>	0..n	9.1.21	282
Einzelheiten zum Tatvorwurf des Beteiligten.				
letzte_Tat		0..1		
anfangsdatum	<code>Type.GDS.Datumsangabe</code>	1	4.4.13	44
Datum der letzten Tat.				
entscheidung		0..1		
Daten, die an das BZR mitgeteilt wurden.				
entscheidungsbehoerde		1		
bezeichnung	<code>String.Latin</code>	0..1	3.1	
aktenzeichen	<code>String.Latin</code>	0..1	3.1	
erstes_Entscheidungsdatum	<code>xs:date</code>	0..1		
rechtskraft	<code>Type.GDS.Rechtskraft</code>	0..n	4.4.42	75
entscheidungstenor	<code>Type.STRAF.Entscheidungstenor</code>	1	9.1.7	248
gewerbezusammenhang	<code>xs:boolean</code>	1		
weitere_Angaben		0..n		
Weitere Angaben, für die im Datensatz keine speziellen Felder vorgesehen sind.				
textkennzahl	<code>String.Latin</code>	0..1	3.1	
test	<code>String.Latin</code>	1	3.1	
zusatztext	<code>String.Latin</code>	0..1	3.1	

9.2.4 nachricht.straf.ermittlungs_erkennnisverfahren.0500001

Nachricht: `nachricht.straf.ermittlungs_erkennnisverfahren.0500001`

Abbildung 9.26. nachricht.straf.ermittlungs_erkennnisverfahren.0500001

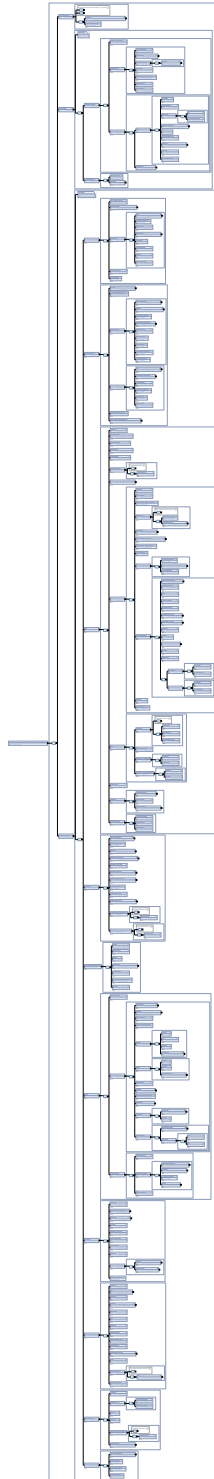

Der Nachrichtenkopf ist eine Erweiterung des Basistyps `Type.GDS.Nachrichtenkopf.Justiz_zu_Justiz` (siehe [Abschnitt 4.4.36 auf Seite 65](#)).

Kindelemente von <code>nachricht.straf.ermittlungs_erkennnisverfahren.0500001</code>				
Kindelement	Typ	Anz.	Ref.	Seite
nachrichtenkopf		1		
ereignis	<code>Code.STRAF.Ereignis.Ermittlungs_Erkennnisverfahren</code>	1	A.1.153	679
sendungsprioritaet	<code>xs:boolean</code>	0..1		
Durch die Sendungspriorität kann ein Hinweis zu einer Eilbedürftigkeit der Nachricht übermittelt werden.				
grunddaten		1		
xjustizVersion	<code>String.Latin</code>	1	3.1	
Analog zum statischen Fachdatensatz erhalten die Grunddaten von Nachrichten ein Versionsattribut.				
verfahrensdaten		1		
Hier werden die grundlegenden Informationen zu dem Verfahren übermittelt, auf das sich die Datenübertragung bezieht. Fachspezifische Informationen werden in den Facherweiterungen des Grunddatensatzes aufgenommen. In den Verfahrensdaten werden alle verfahrensabhängigen Informationen aufgenommen, und zwar nur einmal für die gesamte Sendung.Dokumente zu unterschiedlichen Verfahren sollten getrennt übermittelt werden und jeweils ihren eigenen Grunddatensatz mitliefern.				
verfahrensnummer	<code>String.Latin</code>	0..1	3.1	
Die Verfahrensnummer ist eine eindeutige Kennziffer für das gesamte betreffende Verfahren im Sinne eines Primärschlüssels. Bei der Übermittlung verfahrenseinleitender Dokumente ist hier "neu" einzutragen. Wenn das Aktenzeichen aus sonstigen Gründen noch nicht bekannt ist, erhält das Element den Wert "unbekannt". Das vorliegende Element ist vorgesehen für eine Verfahrensnummer, die für das Verfahren über alle Instanzen hinweg gelten soll. Alternativ oder kumulativ kann dem Verfahren in jeder Instanz eine separate Nummer zugewiesen werden; diese wird im Element Instanzdaten/Verfahrensinstanzennummer übermittelt.				
instanzdaten		1..2		
Dieses Element wird genau zweimal übergeben, einmal für die Staatsanwaltschaft und einmal für das empfangende Strafgericht. Wegen dieser Festlegung ist dieser Nachrichtentyp nur für erstinstanzielle Verfahren geeignet.				
instanznummer	<code>String.Latin</code>	1	3.1	
Mit diesem Element ist nicht die juristische Bezeichnung einer Instanz gemeint. Das Element dient vielmehr als Schlüsselfeld für interne Referenzierungen. Die Instanznummer muss für das aktuelle XML-Instanzdokument eindeutig sein und identifiziert die jeweiligen Instanzdaten. Jedoch sollte auf die zeitliche Abfolge der Instanzen geachtet werden. Handelt die STA vor einem Gericht, erhält die STA 0 und das Gericht 1.				
sachgebiet	<code>Code.STRAF.Sachgebiet</code>	1	A.1.183	684
Dieses Element dient der Bezeichnung des Sachgebiets und bezieht sich auf eine Instanz. Die zulässigen Werte sind im Wertelisten-Schema "xj_0010_wl_allgemein_x_x.xsd" aufgeführt.				
instanzbehoerde		1		
gericht	<code>Code.GDS.Gerichte</code>	1	A.1.57	659
abteilung	<code>String.Latin</code>	0..1	3.1	
Hier kann die zuständige Abteilung oder der zuständige Spruchkörper angegeben werden, z.B. "7. Zivilkammer", "Dezernat 77" oder "Inspektion 7".				
verfahrensinstanzennummer	<code>String.Latin</code>	0..1	3.1	

Kindelemente von <code>nachricht.straf.ermittlungs_erkennnisverfahren.0500001</code>				
Kindelement	Typ	Anz.	Ref.	Seite
Die Verfahrensinstanznummer ist eine eindeutige Kennziffer für die betreffende Instanz in einem Verfahren im Sinne eines Primärschlüssels. Bei der Übermittlung verfahrenseinleitender Dokumente ist hier "neu" einzutragen. Wenn das Aktenzeichen aus sonstigen Gründen noch nicht bekannt ist, erhält das Element den Wert "unbekannt". Das vorliegende Element ist vorgesehen für eine Verfahrensnummer, die nur in der betreffenden Instanz hinweg gelten soll. Alternativ oder kumulativ kann dem Verfahren eine instanzübergreifende Nummer zugewiesen werden; diese wird im Element Verfahrensdaten/Verfahrensnummer übermittelt.				
aktenzeichen	<code>String.Latin</code>	1	3.1	
Hier steht das Aktenzeichen, unter dem die Instanzbehörde (siehe oben) das Verfahren führt. Bei der Übermittlung verfahrenseinleitender Dokumente ist hier "neu" einzutragen. Wenn das Aktenzeichen aus sonstigen Gründen noch nicht bekannt ist, erhält das Element den Wert "unbekannt".				
kurzrubrum	<code>String.Latin</code>	1	3.1	
Hier wird die schlagwortartige Bezeichnung des Verfahrens angegeben, z.B. "Müller ./ Maier" oder "Strafsache gegen Erich Schulze".				
beteiligung		1..n		
rolle		1		
loeschen	<code>xs:boolean</code>	0..1		
Diese Information bezieht sich auf die Löschung einer Rolle aus dem Verfahren. Wenn dieses Element mit true belegt ist, gibt der Absender der XML Info zu erkennen, dass er die Löschung der Rolle vorschlägt. Es liegt in der Entscheidung des Empfängers, ob diese Daten gelöscht werden oder nicht.				
rollennummer	<code>String.Latin</code>	1	3.1	
Die Rollennummer wird als eindeutige Kennziffer innerhalb des XML-Dokuments benötigt, um aus anderen Elementen innerhalb des XML-Dokuments heraus auf Beteiligte und Rollen verweisen zu können. Die Rollennummer kann aus einem Datenbank-Schlüssel abgeleitet werden, der dem Beteiligten in der Datenbank eines Gerichts, einer Staatsanwaltschaft oder einer sonstigen Behörde zur eindeutigen Identifizierung zugeordnet ist. Zwingend erforderlich ist dies nicht. Sofern die einzelnen Kommunikationsteilnehmer intern unterschiedliche Datenbank-Schlüssel verwenden, können diese im Element Rollen_ID (siehe unten) abgelegt werden. Die Rollennummer kann dann frei bestimmt werden, solange sie nur innerhalb eines XML-Dokuments eindeutig bleibt.				
rollen_ID		1..n		
id	<code>String.Latin</code>	1	3.1	
Bildungsregel: Gerichtskennzahl+eindeutige verfahrensbezogene ID der Person. Rollen_Id soll als technischer Key sicherstellen, dass auch bei Änderungen der Personendaten eine bestimmte Person im Rückweg und im Laufe des ganzen Verfahrens immer eindeutig identifiziert werden kann.				
ref.Instanznummer	<code>String.Latin</code>	1	3.1	
Dieses Element enthält einen Verweis auf die Instanz, bei der die oben angegebene ID verwendet wird. Verwiesen wird auf das Element Instanznummer.				
rollenbezeichnung	<code>Code.STRAF.Rollenbezeichnung</code>	1	A.1.182	684
Zulässige Rollenbezeichnungen sind in der Datei <code>xj_0040_wl_rollenbezeichnung_x_x.xsd</code> definiert.				
nr	<code>xs:integer</code>	1		
Wenn es in einem Verfahren mehrere gleichartige Beteiligte gibt (z. B. mehrere Kläger), sind diese fortlaufend zu numerieren. Jede Kombination aus Rollenbezeichnung und Nummer (z.B. Kläger 1, Kläger 2, Beklagter 1 usw.) darf pro Verfahren nur einmal vorkommen. Mit XML-Mitteln kann nur die Eindeutigkeit innerhalb des jeweiligen XJustiz-Datensatzes überprüft werden. Für die Überprüfung der verfahrensweiten Eindeutigkeit sind die jeweiligen Kommunikationsteilnehmer verantwortlich.				
geschaefftszeichen	<code>String.Latin</code>	0..1	3.1	

Kindelemente von <code>nachricht.straf.ermittlungs_erkennnisverfahren.0500001</code>				
Kindelement	Typ	Anz.	Ref.	Seite
	Hier ist Raum für ein eigenes Geschäftszeichen des Beteiligten, z.B. die Schadensnummer einer Versicherung oder die Mandatsnummer eines Rechtsanwalts.			
referenz	<code>Type.GDS.Ref.Rollennummer</code>	0..n	4.4.47	77
	Hier kann ein Bezug zu einer anderen Rolle angegeben werden. Einige Rollen haben einen Bezug zu einer anderen Beteiligung. Typisches Beispiel sind Rechtsanwälte. Diese handeln in aller Regel als Prozessbevollmächtigte für einen anderen Beteiligten. Im vorliegenden Feld wird dann vermerkt, für welchen Beteiligten (ggf. auch in welcher Rolle) der Rechtsanwalt handelt. Für jede Rolle, auf die verwiesen wird, muss ein entsprechendes Element "Beteiligung/Rolle" vorhanden sein. Verwiesen wird auf die Rollennummer.			
anrede	<code>String.Latin</code>	0..1	3.1	
	Hier können Anredeformen übermittelt werden, die in einem Fachverfahren für den Beteiligten in der betreffenden Rolle gespeichert sind, z.B. "Herrn Rechtsanwalt" oder "Frau Notarin".			
dienstbezeichnung	<code>String.Latin</code>	0..1	3.1	
	Das Element Dienstbezeichnung wird z.B. gebraucht, um Polizisten als Zeugen korrekt laden zu können.			
beteiligter	<code>Type.GDS.Beteiligter</code>	1	4.4.10	40
sendungsdaten		1		
papiervorgang	<code>xs:boolean</code>	1		
	Flag für die Erkennung, ob es sich um einen Papiervorgang in elektronischer Form handelt. Liegt ein Papiervorgang auch elektronisch vor? J(true)			
xdomea	<code>T_XDOMEA</code>	0..1	4.6.1.1	91
fachdaten_Straf		1		
Fachdaten_Straf_Version	<code>String.Latin</code>	1	3.1	
instanzdaten		0..n		
ref.Instanzenummer	<code>String.Latin</code>	1	3.1	
	Dieses Element enthält einen Verweis auf die Instanz. Verwiesen wird auf das Element Instanznummer.			
aktenzeichen	<code>Type.STRAF.Aktenzeichen_Straf</code>	0..n	9.1.1	237
erledigung		0..n		
	Die Erledigungsdaten eines Verfahrens werden jetzt nicht mehr in einem globalen Element "Erledigung" erfasst, sondern sind bei den Instanzdaten angesiedelt. Eine Art der Erledigung kann beispielsweise die Abgabe des Verfahrens an eine andere STA sein.			
art	<code>Code.STRAF.Erledigungsarten</code>	1	A.1.155	679
	Für die Inhalte, die in diesem Element auftreten können, soll eine Codeliste verwendet werden. (Zählkartenkennzeichen)			
erledigungsdatum	<code>xs:date</code>	1		
bemerkung	<code>String.Latin</code>	0..1	3.1	
beteiligter	<code>Type.GDS.Ref.Rollennummer</code>	0..n	4.4.47	77

Kindelemente von <code>nachricht.straf.ermittlungs_erkennnisverfahren.0500001</code>				
Kindelement	Typ	Anz.	Ref.	Seite
Dieses Element enthält einen Verweis auf die Rollennummer eines Beteiligten im Grunddatensatz. Dadurch kann auch die Erledigung eines Verfahrens für einzelne Beschuldigte erfasst werden.				
verfahren	<code>xs:boolean</code>	0..1		
Mit diesem Element wird angegeben, ob die Erledigung das gesamte Verfahren betrifft. Wenn das Element den Wert <code>false</code> enthält, bezieht sich die Erledigung nur auf einen Teil des Verfahrens, z.B. auf einzelne Mitbeschuldigte oder einzelne Tatkomplexe				
ref.Dokument	<code>String.Latin</code>	0..1	3.1	
Dieses Element kann einen Verweis auf ein Dokument bzw. eine Entscheidung enthalten, in der die Erledigung beschlossen wurde.				
ref.Tat	<code>String.Latin</code>	0..n	3.1	
Wenn sich die Erledigung nur auf einzelne Tatkomplexe bezieht, kann hier auf die erledigten Taten verwiesen werden.				
link_Dokument	<code>String.Latin</code>	0..1	3.1	
link_Dokument	<code>String.Latin</code>	0..1	3.1	
einleitdatum	<code>xs:date</code>	0..1		
personendaten		0..n		
person	<code>Type.GDS.Ref.Rollennummer</code>	1	4.4.47	77
Hier wird auf eine an dem Verfahren beteiligte Person über deren Rollennummer im Grunddatensatz verwiesen.				
gruppenzugehoerigkeit	<code>String.Latin</code>	0..n	3.1	
z.B. "Mitglied im Motorradclub XYZ"				
fuehrerschein		0..n		
fahrerlaubnisart	<code>Code.STRAF.Fahrerlaubnisart</code>	0..1	A.1.160	680
Für die Abbildung der Art eines Führerscheins wird eine Codeliste <code>WL_Fahrerlaubnisart</code> verwendet werden. Mögliche Werte sind z.B. Allgemeine Fahrerlaubnis (§ 5 StVZO)				
klasse	<code>Code.STRAF.Fuehrerscheinklasse</code>	0..n	A.1.164	681
Für die Abbildung der Führerscheinklasse kann eine Codeliste <code>WL_Fuehrerscheinklasse</code> verwendet werden.				
ausstellungsdatum	<code>xs:date</code>	0..1		
ausstellungsbehoerde	<code>Type.GDS.Behoerde</code>	0..1	4.4.9	39
listennummer	<code>String.Latin</code>	0..1	3.1	
abgabedatum	<code>xs:date</code>	0..1		
ablaufdatum	<code>xs:date</code>	0..1		
sicherstellungsdatum	<code>xs:date</code>	0..1		

Kindelemente von <code>nachricht.straf.ermittlungs_erkennnisverfahren.0500001</code>				
Kindelement	Typ	Anz.	Ref.	Seite
rueckgabedatum	<code>xs:date</code>	0..1		
legitimationspapier		0..n		
art	<code>Code.STRAF.Legitimationsart</code>	0..1	A.1.172	682
Für die Art eines Legitimatitonspapier wird eine Codeliste verwendet. WL_Legitimationsart. Mögliche Werte sind hier z.B. Personalausweis, Waffenschein,...				
ausstellungsbehoerde	<code>Type.GDS.Behoerde</code>	0..1	4.4.9	39
identifikation	<code>String.Latin</code>	0..1	3.1	
Eindeutige Identifizierung des Papiers (z.B. Nummer)				
ausstellungsdatum	<code>xs:date</code>	0..1		
ablaufdatum	<code>xs:date</code>	0..1		
Das Papier ist gültig bis zu diesem Datum.				
bemerkung	<code>String.Latin</code>	0..1	3.1	
personenbeschreibung	<code>String.Latin</code>	0..1	3.1	
Freitextfeld für weitere Personenbeschreibungen.z.B. blonde, blauäugige, 1.80 große Frau				
strafverfolgungshindernis	<code>Code.STRAF.Strafverfolgungshindernis</code>	0..1	A.1.186	685
Für die Übermittlung von Strafverfolgungshindernissen bzw. konkurrierende Gerichtsbarkeit und hierauf bezogener Mitteilungspflichten, z. B. Immunität von Abgeordneten oder Diplomaten, Anwendbarkeit des NTS oder EU-TS.				
tat		0..n		
nummer	<code>String.Latin</code>	1	3.1	
Da von anderen Elementen auf eine schon erfasste Tat verwiesen wird, ist ein eindeutiges Nummern-Element für das Element "Tat" notwendig.				
anfangsdatum	<code>Type.GDS.Datumsangabe</code>	0..1	4.4.13	44
Das Anfangsdatum der Tat.				
anfangsuhrzeit	<code>Type.GDS.Zeitangabe</code>	0..1	4.4.56	88
Optionale Uhrzeitangabe des Tatanfangs.				
endedatum	<code>Type.GDS.Datumsangabe</code>	0..1	4.4.13	44
Das Enddatum der Tat.				
endeuhrzeit	<code>Type.GDS.Zeitangabe</code>	0..1	4.4.56	88
Optionale Uhrzeitangabe des Tatendes.				
einleitbehoerde		0..1		
aktenzeichen	<code>String.Latin</code>	0..1	3.1	
z.B. Tagebuchnummer der Polizei				
sachbearbeiter	<code>Type.GDS.Ref.Rollennummer</code>	0..1	4.4.47	77

Kindelemente von <code>nachricht.straf.ermittlungs_erkennnisverfahren.0500001</code>				
Kindelement	Typ	Anz.	Ref.	Seite
Hier ist ein Verweis auf die Rollennummer eines Beteiligten im Grunddatensatz (Sachbearbeiter) anzugeben.				
delikt		1..n		
nummer	<code>String.Latin</code>	1	3.1	
Da von anderen Elementen auf ein schon erfasstes Delikt verwiesen wird, ist eine eindeutige Nummer für das Element "Delikt" notwendig.				
bezeichnung	<code>String.Latin</code>	0..1	3.1	
z.B. Handel mit BTM; die Bezeichnung ist derzeit in Textform, mit Existenz eines einheitl. Kataloges muß evtl. Bezeichnung, Kennziffer, angewandte Vorschrift überarbeitet werden, da dann eine Zuordnung für eine einheitl. Kennziffer erfolgen wird.				
fuehrendes_Delikt_Verfahren	<code>xs:boolean</code>	1		
Wird die Bezeichnung dieses Delikts für Kurzbeschreibung des Verfahrens insgesamt (z.B. Ermittlungsverfahren gegen X und andere wegen Mordes) verwendet (Ja/Nein)?				
beteiligter		0..n		
Für jede Beteiligung gibt es genau einen Beteiligten, der hier durch einen Verweise auf den Beteiligten im Grunddatensatz über die Beteiligtennummer referenziert wird.				
fuehrendes_Delikt	<code>xs:boolean</code>	1		
Wird die Bezeichnung dieses Delikts für Kurzbeschreibung des Verfahrens gegen diesen Beteiligten (z.B. Ermittlungsverfahren gegen Y wegen Mordes) verwendet (Ja/Nein)?				
beteiligungsart	<code>Code.STRAF.Beteiligungsart</code>	0..1	A.1.149	678
Wie ist diese Person an der Tat beteiligt? Hier kann eine Codeliste verwendet werden: WL_Beteiligungsart mit den Werten wie Anstiftung, Beihilfe, alleinhandelnd, gemeinschaftlich, Nebentäter				
kennziffer	<code>Type.STRAF.Kennziffer</code>	0..1	9.1.13	272
Hier soll möglichst der ASTRAL-Straftatenschlüssel verwendet werden. ASTRAL ist kein abgeschlossener Katalog, sondern ein Regelwerk, das es ermöglicht, jede beliebige Vorschrift (Gesetz, Paragraph, Absatz, Satz usw.) durch einen eindeutigen Schlüssel darzustellen. Eine XJustiz-Codeliste mit ASTRAL-Schlüsseln gibt es wegen des dynamischen Charakters von ASTRAL nicht. Die korrekte Bildung der Schlüssel anhand der in ASTRAL definierten Regeln obliegt dem Erzeuger der jeweiligen XJustiz-Datei. Alternativ oder kumulativ können auch Schlüssel aus andere Katalogen verwendet werden.				
angewandte_Vorschrift	<code>Code.STRAF.Angewandte_Vorschrift</code>	0..1	A.1.143	677
angedrohte_Hoehchststrafe	<code>String.Latin</code>	0..1	3.1	
z.B. 5 Jahre				
antragsdelikt	<code>xs:boolean</code>	1		
Ein Delikt kann mit diesem Element als Antragsdelikt gekennzeichnet werden.				
strafantrag		0..n		
Für Antragsdelikte können hier weitere Informationen zum Strafantrag hinterlegt werden.				
strafantragsdatum	<code>xs:date</code>	1		
Für Antragsdelikte kann hier das Datum des Strafantrages erfasst werden.				
antragsteller	<code>Type.GDS.Ref.Rollennummer</code>	1	4.4.47	77
Für Antragsdelikte kann hier der Antragsteller in Form eines Verweises auf die Rollennummer eines Beteiligten im Grunddatensatz erfasst werden.				
eingangsdatum	<code>String.Latin</code>	0..1	3.1	
Das Eingangsdatum des Strafantrags, das sich vom eigentlichen Antragsdatum unterscheiden kann.				

Kindelemente von <code>nachricht.straf.ermittlungs_erkennnisverfahren.0500001</code>				
Kindelement	Typ	Anz.	Ref.	Seite
bussgeldkatalog		0..1		
Der Bussgeldkatalog enthält Elemente zur Abbildung von OWI-Tatbeständen und deren Einordnung in den Bussgeldkatalog.				
tatbestandsnummer	<code>Type.STRAF.Kennziffer</code>	1	9.1.13	272
Hier ist die Tatbestandsnummer aus dem bezeichneten Bußgeldkatalog anzugeben wie auch die Tabellennummer im Zusatz.				
tabellennummer	<code>String.Latin</code>	0..1	3.1	
Bestimmte Delikte sind nicht mit einer Tatbestands- sondern mit einer Tabellennummer definiert				
text	<code>String.Latin</code>	0..1	3.1	
Beschreibung des Delikts mittels Freitext, falls dieses nicht über den Tatbestandskatalog oder eine Tabelle abgedeckt werden kann.				
textalternative	<code>String.Latin</code>	0..1	3.1	
Bestimmte Tatbestandsnummern erfordern die zusätzliche Angabe einer Alternative.				
konkretisierung	<code>String.Latin</code>	0..1	3.1	
Bestimmte Tatbestandsnummern enthalten an einer oder mehreren Stellen Alternativen oder die Möglichkeit zum Einfügen von zusätzlichem Text. Für die Art und Weise, wie diese Konkretisierung anzugeben ist, gibt es eingehende Regeln. Die Einhaltung dieser Regeln werden mit XML-Mitteln nicht überprüft.				
gemessener_Wert	<code>Type.STRAF.Messung</code>	0..1	9.1.14	273
Bestimmte Tatbestände erfordern die Angabe eines gemessenen Wertes.				
zulaessiger_Wert	<code>Type.STRAF.Messung</code>	0..1	9.1.14	273
Bestimmte Tatbestände erfordern die Angabe eines zulässigen Wertes.				
differenz	<code>String.Latin</code>	0..1	3.1	
Bestimmte Tatbestände erfordern die Angabe einer Differenz von gemessenem und zulässigem Wert.				
vorsatz	<code>xs:boolean</code>	0..1		
Handelt es sich um eine vorsätzliche Tat? J/N				
fahrverbot	<code>Type.STRAF.Dauer</code>	0..1	9.1.5	244
Angabe der vorgesehenen Dauer des Fahrverbots, die laut Bussgeldkatalog anzusetzen ist. (z.B. 6 Monate)				
punkte	<code>String.Latin</code>	0..1	3.1	
Die Flensburgpunkte, die laut Bussgeldkatalog anzuordnen sind.				
geldbusse	<code>String.Latin</code>	0..1	3.1	
Die Wertangabe (auch Grenzangaben) der Geldbuße, die laut Bussgeldkatalog vorgesehen ist.				
auswahl_Tat		1		
tateinheit		1		
ref.Delikt	<code>String.Latin</code>	0..1	3.1	
beschreibung	<code>String.Latin</code>	0..1	3.1	
tatmehrheit		1		
ref.Delikt	<code>String.Latin</code>	0..1	3.1	

Kindelemente von <code>nachricht.straf.ermittlungs_erkenntnisverfahren.0500001</code>				
Kindelement	Typ	Anz.	Ref.	Seite
beschreibung	<code>String.Latin</code>	0..1	3.1	
versuch	<code>xs:boolean</code>	0..1		
Hier ist anzugeben, ob es sich um einen Versuch handelt. Ja/Nein				
verabredung_zu	<code>xs:boolean</code>	0..1		
tatort		0..n		
anschrift		0..n		
Type.GDS.Anschrift ergänzt um Bundesland, Gemeinde und den Straßenkilometer				
gemeinde	<code>String.Latin</code>	0..1	3.1	
bundesland	<code>String.Latin</code>	0..1	3.1	
strassenkilometer	<code>String.Latin</code>	0..1	3.1	
ortsbeschreibung	<code>String.Latin</code>	0..1	3.1	
Freitext zur weiteren Beschreibung des Tatorts.				
auswahl_oertlichkeit		0..1		
innerorts	<code>String.Latin</code>	1	3.1	
ausserorts	<code>String.Latin</code>	1	3.1	
auswahl_strassenzustand		0..1		
glaette	<code>String.Latin</code>	1	3.1	
naesse	<code>String.Latin</code>	1	3.1	
tathergang	<code>String.Latin</code>	0..1	3.1	
Freitextfeld zur Beschreibung des Tathergangs.				
schaden		0..n		
schadenshoehe	<code>Type.GDS.Geldbetrag</code>	0..1	4.4.21	52
schadensart	<code>String.Latin</code>	0..1	3.1	
Freitextfeld zur Beschreibung der Schadensart. z.B. Scheibenschaden				
geschaedigter	<code>Type.GDS.Ref.Rollennummer</code>	0..1	4.4.47	77
Hier kann der/die Geschädigte(r) in Form eines Verweises auf die Rollennummer eines Beteiligten im Grunddatensatz hinterlegt werden.				
tatgegenstand		0..n		

Kindelemente von <code>nachricht.straf.ermittlungs_erkennnisverfahren.0500001</code>				
Kindelement	Typ	Anz.	Ref.	Seite
Umfassend für Tatwerkzeug und Tatgegenstände.				
<code>ref.Beweismittel</code>	<code>String.Latin</code>	1	3.1	
<code>ref.Asservat</code>	<code>String.Latin</code>	1	3.1	
<code>ref.Fahrzeug</code>	<code>String.Latin</code>	1	3.1	
fahndung		0..n		
<code>fahndungsstatus</code>	<code>Code.STRAF.Fahndungsart</code>	1	A.1.157	679
<code>anordnungsdatum</code>	<code>xs:date</code>	0..1		
person	<code>Type.GDS.Ref.Rollennummer</code>	0..n	4.4.47	77
Die gesuchte Person wird durch einen Verweis auf die Rollennummer eines Beteiligten im Grunddatensatz angegeben.				
<code>fahndungsverfahren</code>	<code>Code.STRAF.Fahndungsverfahren</code>	1..n	A.1.158	680
<code>fahndungshinweis</code>	<code>String.Latin</code>	0..1	3.1	
Freitextfeld				
<code>fahndungszweck</code>	<code>Code.STRAF.Fahndungszweck</code>	0..1	A.1.159	680
<code>ausschreibungsanlass</code>	<code>Code.STRAF.Fahndungsanlass</code>	0..1	A.1.156	679
<code>erledigungsdatum</code>	<code>xs:date</code>	0..1		
<code>loeschungstermin</code>	<code>String.Latin</code>	0..1	3.1	
<code>loeschungsgrund</code>	<code>Code.STRAF.Loeschungsgrund</code>	0..1	A.1.174	683
ausschreibungsbehoerde		0..1		
<code>aktenzeichen</code>	<code>String.Latin</code>	0..1	3.1	
sachbearbeitende_Dienststelle		0..1		
<code>aktenzeichen</code>	<code>String.Latin</code>	0..1	3.1	
ermittlungsmassnahme		0..n		
<code>inhalt</code>	<code>String.Latin</code>	1	3.1	
Um welche Art von Ermittlungsmaßnahme handelt es sich?				
<code>bemerkung</code>	<code>String.Latin</code>	0..1	3.1	

Kindelemente von <code>nachricht.straf.ermittlungs_erkennnisverfahren.0500001</code>				
Kindelement	Typ	Anz.	Ref.	Seite
datum	<code>xs:date</code>	0..1		
beteiligter	<code>Type.GDS.Ref.Rollennummer</code>	0..n	4.4.47	77
Hierbei handelt es sich wieder um einen Verweis auf die Rollennummer eines Beteiligten im Grunddatensatz. Auf Personen, die mit der Ermittlungsmaßnahme "verbunden" sind, wie beispielsweise ein Antragsteller, kann hier verwiesen werden.				
ref.Asservat	<code>String.Latin</code>	0..n	3.1	
Hier können Verweise auf Asservate angegeben werden als Untersuchungsobjekte.				
ref.Untersuchungsbefund	<code>String.Latin</code>	0..n	3.1	
Hier können Verweise auf Untersuchungsbefunde angegeben werden.				
ref.Tat	<code>String.Latin</code>	0..n	3.1	
Hier können Verweise auf die entsprechende Tat(en) angegeben werden. Ermittlungen werden einheitlich geführt, jedoch besteht hierüber eine Aufteilung der Ermittlung zu Tat 1, zu Tat 2, zu Tat 3 usw.				
haft		0..n		
ref.Dokument	<code>String.Latin</code>	0..n	3.1	
Hier wird auf ein Dokument bzw. alle Entscheidungen verwiesen, die gegen den Beteiligten Freiheitsentziehung anordnen.				
haftvollzug		0..n		
Hier ist jede Form der Inhaftierung gemeint.				
haftanstalt	<code>Code.GDS.Justizvollzug</code>	0..1	A.1.60	660
Hier sind Angaben zur Haftanstalt zu machen über den Type.GDS.Organisation.				
person	<code>Type.GDS.Ref.Rollennummer</code>	1	4.4.47	77
Verweis auf die inhaftierte Person über die Rollennummer des Grunddatensatzes.				
ref.Dokument	<code>String.Latin</code>	0..n	3.1	
Hier wird auf das Dokument bzw. die Entscheidung verwiesen, auf die der Vollzug der Freiheitsentziehung basiert.				
ref.Anordnungsinhalt	<code>String.Latin</code>	0..1	3.1	
Hier wird auf ein Element Anordnungsinhalt einer Entscheidung im Entscheidungstenor verwiesen.				
beginn		1		
Beginn der Inhaftierung in der jeweiligen Sache				
datum	<code>xs:date</code>	1		
ort	<code>String.Latin</code>	0..1	3.1	
uhrzeit	<code>xs:time</code>	0..1		
haftantritt	<code>Code.STRAF.Haftbeginn</code>	1	A.1.168	682
Für die Art des Haftbeginns kann eine Codeliste WL_Haftbeginn verwendet werden.				
ende		0..1		

Kindelemente von <code>nachricht.straf.ermittlungs_erkennnisverfahren.0500001</code>				
Kindelement	Typ	Anz.	Ref.	Seite
Das Ende der Inhaftierung in der jeweiligen Sache. Das Enddatum stimmt nicht zwingend mit dem Entlassungsdatum überein. Der Gefangene kann z.B. nach dem Ende der einen Strafe noch eine weitere Strafe zu verbüßen haben.				
datum	<code>xs:date</code>	1		
uhrzeit	<code>xs:time</code>	0..1		
beendigungsart	<code>Code.STRAF.Haftzeitendart</code>	0..1	A.1.169	682
Die Beendigungsart des Haftvollzugs ist in einer Codeliste mit den Werte Entlassung, Flucht, Tod, Verlegung, Abschiebung angegeben.				
bemerkung	<code>String.Latin</code>	0..1	3.1	
Weitere Angaben wie z.B. "Der/Die Verurteilte(r) ist als Vorsatztäter zur Strafvollstreckung aufzunehmen" oder " Es besteht Selbstmordgefahr" oder "der Zweck der Vorführung".				
haftart	<code>Code.STRAF.Haftart</code>	1	A.1.167	681
gefangenenbuchnummer	<code>String.Latin</code>	0..1	3.1	
Die JVA verwaltet Gefangene unter dieser Nummer.				
haftdauer	<code>Type.STRAF.Dauer</code>	0..1	9.1.5	244
prueffrist		0..n		
Bereits absolvierte Termine zur Haftprüffrist tetc.				
vorschrift	<code>Code.STRAF.Pruefvorschrift</code>	0..1	A.1.177	683
termin	<code>xs:date</code>	0..1		
Termin, an dem die Prüfung stattgefunden hat				
abwesenheit		0..n		
Damit ist eine "Nicht-Anwesenheit" in der JVA gemeint, die nicht zu einer Haftunterbrechung führt.				
abwesenheitsart	<code>Code.STRAF.Abwesenheitsart</code>	0..1	A.1.142	677
Für die Art der Abwesenheit kann eine Codeliste mit möglichen Werten wie Urlaub, Ausgang,.. verwendet werden.				
zeitraum		0..1		
von	<code>String.Latin</code>	0..1	3.1	
bis	<code>String.Latin</code>	0..1	3.1	
haftkontrolle		0..n		
Daten zur Haftkontrolle				
ref.Dokument	<code>String.Latin</code>	0..1	3.1	
Hier wird auf das Dokument bzw. die Entscheidung verwiesen, auf die sich die nachfolgenden Daten beziehen				
besuchserlaubnis		0..n		

Kindelemente von <code>nachricht.straf.ermittlungs_erkennnisverfahren.0500001</code>					
Kindelement	Typ	Anz.	Ref.	Seite	
besuchserlaubnisart	<code>Code.STRAF.Besuchserlaubnisart</code>	1	A.1.148	678	
Für mögliche Werte, die hier auftreten können, ist eine Codeliste <code>WL_Besuchserlaubnisart</code> zu verwenden. Mögliche Werte sind hier z.B. Einzelsprecherlaubnis, Dauersprecherlaubnis					
besucher	<code>Type.GDS.Ref.Rollennummer</code>	0..1	4.4.47	77	
Der Besucher wird über einen Verweis auf die Rollennummer eines Beteiligten im Grunddatensatz angegeben.					
ausstellungsdatum	<code>xs:date</code>	0..1			
dauer	<code>Type.STRAF.Dauer</code>	0..1	9.1.5	244	
beschraenkung	<code>String.Latin</code>	0..1	3.1		
Text z.B. Gemeinsame Unterbringung mit Mitbeschuldigten ist nicht zulässig.					
asservat		0..n			
nummer	<code>String.Latin</code>	0..1	3.1		
Dieses Element nach dem Arbeitstreffen noch hinzugefügt, Da sich beim Aufbereiten der Beispiele die Notwendigkeit dieses Elements ergeben hat. Da von anderen Elementen auf schon erfasste Asservate verwiesen werden soll, ist ein eindeutiges Nummern-Feld für das Element "Asservat" notwendig.					
aufbewahrungsbehoerde	<code>Type.GDS.Behoerde</code>	0..1	4.4.9	39	
listenart	<code>Code.STRAF.Listenart</code>	0..1	A.1.173	683	
gruppe	<code>String.Latin</code>	0..1	3.1		
Gemeint ist die Gruppe, unter der das Asservat erfasst wurde. z.B. 8/04					
laufende_Nummer	<code>String.Latin</code>	0..1	3.1		
Die laufende Nummer in der Asservatengruppe. z.B. Nr.4					
gegenstandsart	<code>String.Latin</code>	0..1	3.1		
bezeichnung	<code>String.Latin</code>	0..1	3.1		
Freitext					
menge	<code>String.Latin</code>	0..1	3.1		
Hier kann die Menge inklusive der Einheit als Freitext erfasst werden.					
herkunft		0..n			
person	<code>Type.GDS.Ref.Rollennummer</code>	0..1	4.4.47	77	
Die beteiligte Person wird über einen Verweis auf die Rollennummer eines Beteiligten im Grunddatensatz angegeben.					
herkunftsart	<code>Code.STRAF.Herkunftsart</code>	0..1	A.1.170	682	
einlagerungsdatum	<code>xs:date</code>	1			
fahrzeug		0..n			

Kindelemente von <code>nachricht.straf.ermittlungs_erkennnisverfahren.0500001</code>				
Kindelement	Typ	Anz.	Ref.	Seite
nummer	<code>String.Latin</code>	1	3.1	
Da von anderen Elementen auf ein schon erfasstes Fahrzeug verwiesen wird, ist eine eindeutige Nummer für das Element "Fahrzeug" notwendig.				
art	<code>Code.STRAF.Fahrzeugart</code>	1	A.1.162	680
unterart	<code>String.Latin</code>	0..1	3.1	
Gewichtsbezogene Angabe der Art des Fahrzeuges. Mögliche Werte sind hier z.B. KFZ mit Anhänger bis 2 t. zul.GG				
antrieb	<code>Code.STRAF.Fahrzeugantrieb</code>	0..1	A.1.161	680
Dieses Textelement dient zur Beschreibung der Antriebsart. Mögliche Werte sind z.B. Otto- oder Dieselmotor.				
hersteller	<code>String.Latin</code>	0..1	3.1	
typ	<code>String.Latin</code>	0..1	3.1	
baujahr	<code>String.Latin</code>	0..1	3.1	
erstzulassung	<code>String.Latin</code>	0..1	3.1	
fahrgestellnummer	<code>String.Latin</code>	1	3.1	
kennzeichen	<code>String.Latin</code>	0..1	3.1	
Amtliches Kennzeichen				
landeskennzeichen	<code>Code.STRAF.KFZ_Kennzeichen</code>	0..1	A.1.171	682
wert	<code>String.Latin</code>	0..1	3.1	
personenbezug		0..n		
Halter, Fahrer, Eigentümer..				
art	<code>Code.STRAF.Personenbezug</code>	1	A.1.176	683
ref.Beweismittel	<code>String.Latin</code>	0..1	3.1	
Hier kann ein Verweis auf ein Beweismittel				
untersuchung		0..n		
nummer	<code>String.Latin</code>	1	3.1	
Da von anderen Elementen auf einen schon erfasste Untersuchung verwiesen wird, ist eine eindeutige Nummer für das Element "Untersuchung" notwendig.				
auswahl_art		1		
blutuntersuchung	<code>String.Latin</code>	1	3.1	
urinuntersuchung	<code>String.Latin</code>	1	3.1	

Kindelemente von <code>nachricht.straf.ermittlungs_erkennnisverfahren.0500001</code>				
Kindelement	Typ	Anz.	Ref.	Seite
datum	<code>xs:date</code>	0..1		
uhrzeit	<code>xs:time</code>	0..1		
untersuchungsergebnis		1..n		
ref.Dokument	<code>String.Latin</code>	0..1	3.1	
Hier ist der Bezug zu dem Dokument herzustellen, welches das Untersuchungsergebnis enthält.				
untersucher	<code>Type.GDS.Ref.Rollennummer</code>	0..1	4.4.47	77
Die zu untersuchende Person wird über einen Verweis auf die Rollennummer eines Beteiligten im Grunddatensatz angegeben.				
strafanzeige		0..n		
anzeigenerstatter	<code>Type.GDS.Ref.Rollennummer</code>	0..1	4.4.47	77
Verweis auf einen Beteiligten, der als Anzeigenerstatter auftritt.				
anzeigedatum	<code>xs:date</code>	0..1		
Das Datum der Anzeige.				
strafantragstellung	<code>xs:boolean</code>	0..1		
Wurde Strafantrag gestellt? J/N				
bescheidwunsch	<code>xs:boolean</code>	0..1		
Wert, der angibt, ob vom Antragsteller ein Bescheid erwünscht wird? Ja/Nein				

9.2.5 `nachricht.straf.strafvollstreckungsverfahren.0500008`

Nachricht: `nachricht.straf.strafvollstreckungsverfahren.0500008`

Abbildung 9.27. `nachricht.straf.strafvollstreckungsverfahren.0500008`

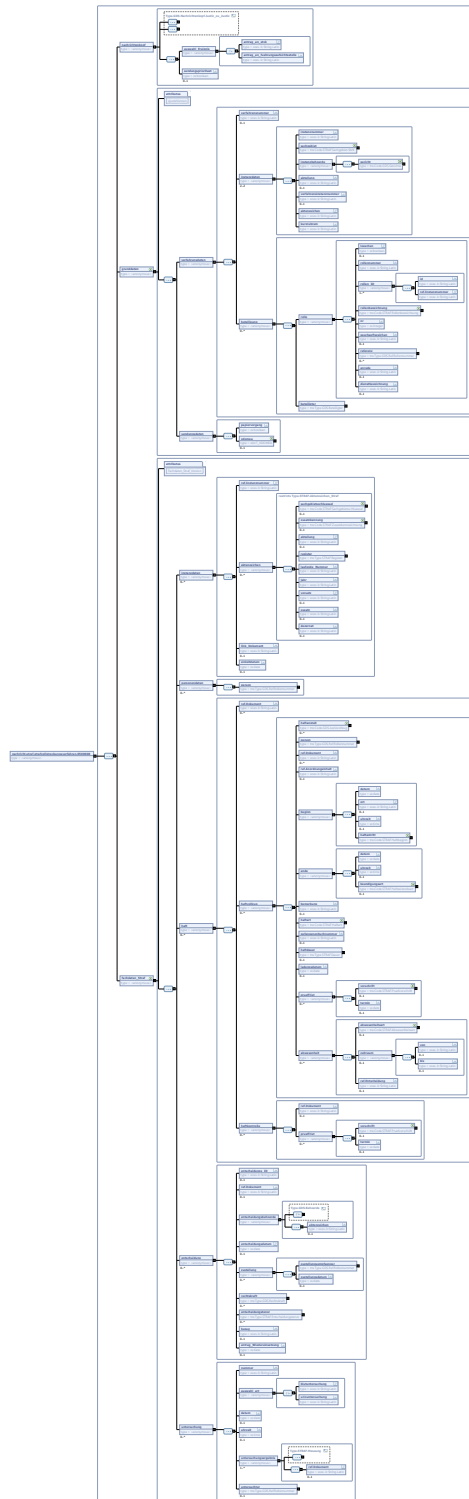

Der Nachrichtenkopf ist eine Erweiterung des Basistyps `Type.GDS.Nachrichtenkopf.Justiz_zu_Justiz` (siehe [Abschnitt 4.4.36 auf Seite 65](#)).

Kindelemente von <code>nachricht.straf.strafvollstreckungsverfahren.0500008</code>				
Kindelement	Typ	Anz.	Ref.	Seite
nachrichtenkopf		1		
auswahl_Ereignis		1		
antrag_an_stvk	String.Latin	1	3.1	
antrag_an_fuehrungsaufsichtsstelle	String.Latin	1	3.1	
sendungsprioritaet	xs:boolean	0..1		
Durch die Sendungspriorität kann ein Hinweis zu einer Eilbedürftigkeit der Nachricht übermittelt werden.				
grunddaten		1		
xjustizVersion	String.Latin	1	3.1	
Analog zum statischen Fachdatensatz erhalten die Grunddaten von Nachrichten ein Versionsattribut.				
verfahrensdaten		1		
Hier werden die grundlegenden Informationen zu dem Verfahren übermittelt, auf das sich die Datenübertragung bezieht. Fachspezifische Informationen werden in den Facherweiterungen des Grunddatensatzes aufgenommen. In den Verfahrensdaten werden alle verfahrensabhängigen Informationen aufgenommen, und zwar nur einmal für die gesamte Sendung. Dokumente zu unterschiedlichen Verfahren sollten getrennt übermittelt werden und jeweils ihren eigenen Grunddatensatz mitliefern.				
verfahrensnummer	String.Latin	0..1	3.1	
Die Verfahrensnummer ist eine eindeutige Kennziffer für das gesamte betreffende Verfahren im Sinne eines Primärschlüssels. Bei der Übermittlung verfahrenseinleitender Dokumente ist hier "neu" einzutragen. Wenn das Aktenzeichen aus sonstigen Gründen noch nicht bekannt ist, erhält das Element den Wert "unbekannt". Das vorliegende Element ist vorgesehen für eine Verfahrensnummer, die für das Verfahren über alle Instanzen hinweg gelten soll. Alternativ oder kumulativ kann dem Verfahren in jeder Instanz eine separate Nummer zugewiesen werden; diese wird im Element Instanzdaten/Verfahrensinstanznummer übermittelt.				
instanzdaten		2		
Dieses Element wird genau zweimal übergeben, einmal für die Staatsanwaltschaft und einmal für das empfangende Strafgericht.				
instanznummer	String.Latin	1	3.1	
Mit diesem Element ist nicht die juristische Bezeichnung einer Instanz gemeint. Das Element dient vielmehr als Schlüsselfeld für interne Referenzierungen. Die Instanznummer muss für das aktuelle XML-Instanzdokument eindeutig sein und identifiziert die jeweiligen Instanzdaten. Jedoch sollte auf die zeitliche Abfolge der Instanzen geachtet werden. Handelt die STA vor einem Gericht, erhält die STA 0 und das Gericht 1.				
sachgebiet	Code.STRAF.Sachgebiet.StVK	1	A.1.184	685
Dieses Element dient der Bezeichnung des Sachgebiets und bezieht sich auf eine Instanz. Die zulässigen Werte sind im Wertelisten-Schema "xj_0010_wl_allgemein_x_x.xsd" aufgeführt.				
instanzbehoerde		1		
gericht	Code.GDS.Gerichte	1	A.1.57	659
abteilung	String.Latin	0..1	3.1	
Hier kann die zuständige Abteilung oder der zuständige Spruchkörper angegeben werden, z.B. "7. Zivilkammer", "Dezernat 77" oder "Inspektion 7".				
verfahrensinstanznummer	String.Latin	0..1	3.1	

Kindelemente von <code>nachricht.straf.strafvollstreckungsverfahren.0500008</code>				
Kindelement	Typ	Anz.	Ref.	Seite
Die Verfahrensinstanznummer ist eine eindeutige Kennziffer für die betreffende Instanz in einem Verfahren im Sinne eines Primärschlüssels. Bei der Übermittlung verfahrenseinleitender Dokumente ist hier "neu" einzutragen. Wenn das Aktenzeichen aus sonstigen Gründen noch nicht bekannt ist, erhält das Element den Wert "unbekannt". Das vorliegende Element ist vorgesehen für eine Verfahrensnummer, die nur in der betreffenden Instanz hinweg gelten soll. Alternativ oder kumulativ kann dem Verfahren eine instanzübergreifende Nummer zugewiesen werden; diese wird im Element Verfahrensdaten/Verfahrensnummer übermittelt.				
aktenzeichen	<code>String.Latin</code>	1	3.1	
Hier steht das Aktenzeichen, unter dem die Instanzbehörde (siehe oben) das Verfahren führt. Bei der Übermittlung verfahrenseinleitender Dokumente ist hier "neu" einzutragen. Wenn das Aktenzeichen aus sonstigen Gründen noch nicht bekannt ist, erhält das Element den Wert "unbekannt".				
kurzrubrum	<code>String.Latin</code>	1	3.1	
Hier wird die schlagwortartige Bezeichnung des Verfahrens angegeben, z.B. "Müller ./ Maier" oder "Strafsache gegen Erich Schulze".				
beteiligung		0..n		
rolle		1		
loeschen	<code>xs:boolean</code>	0..1		
Diese Information bezieht sich auf die Löschung einer Rolle aus dem Verfahren. Wenn dieses Element mit true belegt ist, gibt der Absender der XML Info zu erkennen, dass er die Löschung der Rolle vorschlägt. Es liegt in der Entscheidung des Empfängers, ob diese Daten gelöscht werden oder nicht.				
rollennummer	<code>String.Latin</code>	1	3.1	
Die Rollennummer wird als eindeutige Kennziffer innerhalb des XML-Dokuments benötigt, um aus anderen Elementen innerhalb des XML-Dokuments heraus auf Beteiligte und Rollen verweisen zu können. Die Rollennummer kann aus einem Datenbank-Schlüssel abgeleitet werden, der dem Beteiligten in der Datenbank eines Gerichts, einer Staatsanwaltschaft oder einer sonstigen Behörde zur eindeutigen Identifizierung zugeordnet ist. Zwingend erforderlich ist dies nicht. Sofern die einzelnen Kommunikationsteilnehmer intern unterschiedliche Datenbank-Schlüssel verwenden, können diese im Element Rollen_ID (siehe unten) abgelegt werden. Die Rollennummer kann dann frei bestimmt werden, solange sie nur innerhalb eines XML-Dokuments eindeutig bleibt.				
rollen_ID		1..n		
id	<code>String.Latin</code>	1	3.1	
Bildungsregel: Gerichtskennzahl+eindeutige verfahrensbezogene ID der Person. Rollen_Id soll als technischer Key sicherstellen, dass auch bei Änderungen der Personendaten eine bestimmte Person im Rückweg und im Laufe des ganzen Verfahrens immer eindeutig identifiziert werden kann.				
ref.Instanznummer	<code>String.Latin</code>	1	3.1	
Dieses Element enthält einen Verweis auf die Instanz, bei der die oben angegebene ID verwendet wird. Verwiesen wird auf das Element Instanznummer.				
rollenbezeichnung	<code>Code.STRAF.Rollenbezeichnung</code>	1	A.1.182	684
Zulässige Rollenbezeichnungen sind in der Datei <code>xj_0040_wl_rollenbezeichnung_x_x.xsd</code> definiert.				
nr	<code>xs:integer</code>	1		
Wenn es in einem Verfahren mehrere gleichartige Beteiligte gibt (z. B. mehrere Kläger), sind diese fortlaufend zu numerieren. Jede Kombination aus Rollenbezeichnung und Nummer (z.B. Kläger 1, Kläger 2, Beklagter 1 usw.) darf pro Verfahren nur einmal vorkommen. Mit XML-Mitteln kann nur die Eindeutigkeit innerhalb des jeweiligen XJustiz-Datensatzes überprüft werden. Für die Überprüfung der verfahrensweiten Eindeutigkeit sind die jeweiligen Kommunikationsteilnehmer verantwortlich.				
geschaefftszeichen	<code>String.Latin</code>	0..1	3.1	

Kindelemente von nachricht.straf.strafvollstreckungsverfahren.0500008					
Kindelement	Typ	Anz.	Ref.	Seite	
Hier ist Raum für ein eigenes Geschäftszeichen des Beteiligten, z.B. die Schadensnummer einer Versicherung oder die Mandatsnummer eines Rechtsanwalts.					
referenz	Type.GDS.Ref.Rollennummer	0..n	4.4.47	77	
Hier kann ein Bezug zu einer anderen Rolle angegeben werden. Einige Rollen haben einen Bezug zu einer anderen Beteiligung. Typisches Beispiel sind Rechtsanwälte. Diese handeln in aller Regel als Prozessbevollmächtigte für einen anderen Beteiligten. Im vorliegenden Feld wird dann vermerkt, für welchen Beteiligten (ggf. auch in welcher Rolle) der Rechtsanwalt handelt. Für jede Rolle, auf die verwiesen wird, muss ein entsprechendes Element "Beteiligung/Rolle" vorhanden sein. Verwiesen wird auf die Rollennummer.					
anrede	String.Latin	0..1	3.1		
Hier können Anredeformen übermittelt werden, die in einem Fachverfahren für den Beteiligten in der betreffenden Rolle gespeichert sind, z.B. "Herrn Rechtsanwalt" oder "Frau Notarin".					
dienstbezeichnung	String.Latin	0..1	3.1		
Das Element Dienstbezeichnung wird z.B. gebraucht, um Polizisten als Zeugen korrekt laden zu können.					
beteiligter	Type.GDS.Beteiligter	1	4.4.10	40	
sendungsdaten		1			
papiervorgang	xs:boolean	1			
Flag für die Erkennung, ob es sich um einen Papiervorgang in elektronischer Form handelt. Liegt ein Papiervorgang auch elektronisch vor? J(true)					
xdomea	T_XDOMEA	0..1	4.6.1.1	91	
fachdaten_Straf		1			
Fachdaten_Straf_Version	String.Latin	1	3.1		
instanzdaten		0..n			
ref.Instanzenummer	String.Latin	1	3.1		
Dieses Element enthält einen Verweis auf die Instanz. Verwiesen wird auf das Element Instanznummer.					
aktenzeichen		0..n			
sachgebietsschlüssel	Code.STRAF.Sachgebietsschlüssel	0..1	A.1.185	685	
Mögliche Werte für dieses Element sind in der Codeliste WL_Sachgebietsschlüssel definiert. Die Sachgebiete müssen in der Pebb§y-konformen Weise abgebildet werden.					
zusatzkennung	Code.STRAF.Zusatzkennzeichnung	0..1	A.1.189	686	
Mögliche Werte für dieses Element sind in der Codeliste WL_Zusatzkennzeichnung definiert. Hier kann eine zusätzliche Klassifizierung des Verfahrens (z.B. OK, Jugend, Wirtschaft) hinterlegt werden.					
abteilung	String.Latin	0..1	3.1		
Abteilungs-/Dezernats-/Geschäftsstellenbezeichnung					
register	Type.STRAF.Register	1	9.1.20	281	
laufende_Nummer	String.Latin	1	3.1		
jahr	String.Latin	1	3.1		
vorsatz	String.Latin	0..1	3.1		
Ein optionaler Vorsatz für das Aktenzeichen, z.B. für die Mitbeschuldigtenkennzeichnung					

Kindelemente von <code>nachricht.straf.strafvollstreckungsverfahren.0500008</code>				
Kindelement	Typ	Anz.	Ref.	Seite
zusatz	<code>String.Latin</code>	0..1	3.1	
Ein optionaler Zusatz für das Aktenzeichen				
dezernat	<code>String.Latin</code>	0..1	3.1	
zusätzliche Dezernatskennung, falls das Dezernat von der Abteilung abweicht.				
link_Dokument	<code>String.Latin</code>	0..1	3.1	
einleitdatum	<code>xs:date</code>	0..1		
personendaten		0..n		
person	<code>Type.GDS.Ref.Rollnummer</code>	1	4.4.47	77
Hier wird auf eine an dem Verfahren beteiligte Person über deren Rollnummer im Grunddatensatz verwiesen.				
haft		0..n		
ref.Dokument	<code>String.Latin</code>	0..n	3.1	
Hier wird auf ein Dokument bzw. alle Entscheidungen verwiesen, die gegen den Beteiligten Freiheitsentziehung anordnen.				
haftvollzug		0..n		
Hier ist jede Form der Inhaftierung gemeint.				
haftanstalt	<code>Code.GDS.Justizvollzug</code>	0..n	A.1.60	660
Hier sind Angaben zur Haftanstalt zu machen über den <code>Type.GDS.Organisation</code> .				
person	<code>Type.GDS.Ref.Rollnummer</code>	1	4.4.47	77
Verweis auf die inhaftierte Person über die Rollnummer des Grunddatensatzes.				
ref.Dokument	<code>String.Latin</code>	0..n	3.1	
Hier wird auf das Dokument bzw. die Entscheidung verwiesen, auf die der Vollzug der Freiheitsentziehung basiert.				
ref.Anordnungsinhalt	<code>String.Latin</code>	0..1	3.1	
Hier wird auf ein Element Anordnungsinhalt einer Entscheidung im Entscheidungstenor verwiesen.				
beginn		1		
Beginn der Inhaftierung in der jeweiligen Sache				
datum	<code>xs:date</code>	1		
ort	<code>String.Latin</code>	0..1	3.1	
uhrzeit	<code>xs:time</code>	0..1		
haftantritt	<code>Code.STRAF.Haftbeginn</code>	1	A.1.168	682
Für die Art des Haftbeginns kann eine Codeliste <code>WL_Haftbeginn</code> verwendet werden.				
ende		1		

Kindelemente von <code>nachricht.straf.strafvollstreckungsverfahren.0500008</code>				
Kindelement	Typ	Anz.	Ref.	Seite
Das Ende der Inhaftierung in der jeweiligen Sache. Das Enddatum stimmt nicht zwingend mit dem Entlassungsdatum überein. Der Gefangene kann z.B. nach dem Ende der einen Strafe noch eine weitere Strafe zu verbüßen haben.				
datum	<code>xs:date</code>	1		
uhrzeit	<code>xs:time</code>	0..1		
beendigungsart	<code>Code.STRAF.Haftzeitendeart</code>	0..1	A.1.169	682
Die Beendigungsart des Haftvollzugs ist in einer Codeliste mit den Werte Entlassung, Flucht, Tod, Verlegung, Abschiebung angegeben.				
bemerkung	<code>String.Latin</code>	0..1	3.1	
Weitere Angaben wie z.B. "Der/Die Verurteilte(r) ist als Vorsatztäter zur Strafvollstreckung aufzunehmen" oder " Es besteht Selbstmordgefahr" oder "der Zweck der Vorführung".				
haftart	<code>Code.STRAF.Haftart</code>	1	A.1.167	681
gefangenenbuchnummer	<code>String.Latin</code>	0..1	3.1	
Die JVA verwaltet Gefangene unter dieser Nummer.				
haftdauer	<code>Type.STRAF.Dauer</code>	0..1	9.1.5	244
ladungsdatum	<code>xs:date</code>	0..1		
prueffrist		0..n		
Bereits absolvierte Termine zur Haftprüffrist tetc.				
vorschrift	<code>Code.STRAF.Pruefvorschrift</code>	0..1	A.1.177	683
termin	<code>xs:date</code>	0..1		
Termin, an dem die Prüfung stattgefunden hat				
abwesenheit		0..n		
Damit ist eine "Nicht-Anwesenheit" in der JVA gemeint, die nicht zu einer Haftunterbrechung führt.				
abwesenheitsart	<code>Code.STRAF.Abwesenheitsart</code>	0..1	A.1.142	677
Für die Art der Abwesenheit kann eine Codeliste mit möglichen Werten wie Urlaub, Ausgang,.. verwendet werden.				
zeitraum		0..1		
von	<code>String.Latin</code>	0..1	3.1	
bis	<code>String.Latin</code>	0..1	3.1	
ref.Entscheidung	<code>String.Latin</code>	0..1	3.1	
haftkontrolle		0..n		

Kindelemente von <code>nachricht.straf.strafvollstreckungsverfahren.0500008</code>				
Kindelement	Typ	Anz.	Ref.	Seite
Daten zur Haftkontrolle				
ref.Dokument	<code>String.Latin</code>	0..1	3.1	
Hier wird auf das Dokument bzw. die Entscheidung verwiesen, auf die sich die nachfolgenden Daten beziehen				
prueffrist		0..n		
vorschrift	<code>Code.STRAF.Pruefvorschrift</code>	0..1	A.1.177	683
termin	<code>xs:date</code>	0..1		
Termin, bis zu dem die Prüfung zu erfolgen hat				
entscheidung		0..n		
entscheidungs_ID	<code>String.Latin</code>	0..1	3.1	
ref.Dokument	<code>String.Latin</code>	0..1	3.1	
Verweis auf ein Dokument (oder Vorgang oder Akte) von XDomea. Sofern andere Elemente auf eine Entscheidung verweisen, erfolgt dieser Verweis ebenfalls auf die XDomea-ID				
entscheidungsbehoerde		1		
aktenzeichen	<code>String.Latin</code>	0..1	3.1	
entscheidungsdatum	<code>xs:date</code>	0..1		
zustellung		0..n		
zustellungsempfaenger	<code>Type.GDS.Ref.Rollnummer</code>	1	4.4.47	77
Die Person wird über einen Verweis auf die Rollnummer eines Beteiligten im Grunddatensatz angegeben.				
zustellungsdatum	<code>xs:date</code>	0..1		
rechtskraft	<code>Type.GDS.Rechtskraft</code>	0..n	4.4.42	75
entscheidungstenor	<code>Type.STRAF.Entscheidungstenor</code>	0..n	9.1.7	248
bezug	<code>String.Latin</code>	0..1	3.1	
Ein textueller Verweis auf die Entscheidung für interne Referenzierungen kann das Element Dokument/Verweis aus dem Grunddatensatz verwendet werden. Beispiel: Im Falle einer Berufung kann hier ein Verweis auf die ursprüngliche Entscheidung stehen.				
antrag_Wiedereinsetzung	<code>xs:date</code>	0..1		
Eingangsdatum des Wiedereinsetzungsantrags				
untersuchung		0..n		
nummer	<code>String.Latin</code>	1	3.1	
Da von anderen Elementen auf einen schon erfasste Untersuchung verwiesen wird, ist eine eindeutige Nummer für das Element "Untersuchung" notwendig.				
auswahl_art		1		
blutuntersuchung	<code>String.Latin</code>	1	3.1	

Kindelemente von <code>nachricht.straf.strafvollstreckungsverfahren.0500008</code>				
Kindelement	Typ	Anz.	Ref.	Seite
<code>urinuntersuchung</code>	<code>String.Latin</code>	1	3.1	
<code>datum</code>	<code>xs:date</code>	0..1		
<code>uhrzeit</code>	<code>xs:time</code>	0..1		
<code>untersuchungsergebnis</code>		1..n		
<code>ref.Dokument</code>	<code>String.Latin</code>	0..1	3.1	
Hier ist der Bezug zu dem Dokument herzustellen, welches das Untersuchungsergebnis enthält.				
<code>untersucher</code>	<code>Type.GDS.Ref.Rollennummer</code>	0..1	4.4.47	77
Die zu untersuchende Person wird über einen Verweis auf die Rollennummer eines Beteiligten im Grunddatensatz angegeben.				

9.2.6 `nachricht.straf.terminalsladung.0500005`

Nachricht: `nachricht.straf.terminalsladung.0500005`

Abbildung 9.28. `nachricht.straf.terminsladung.0500005`

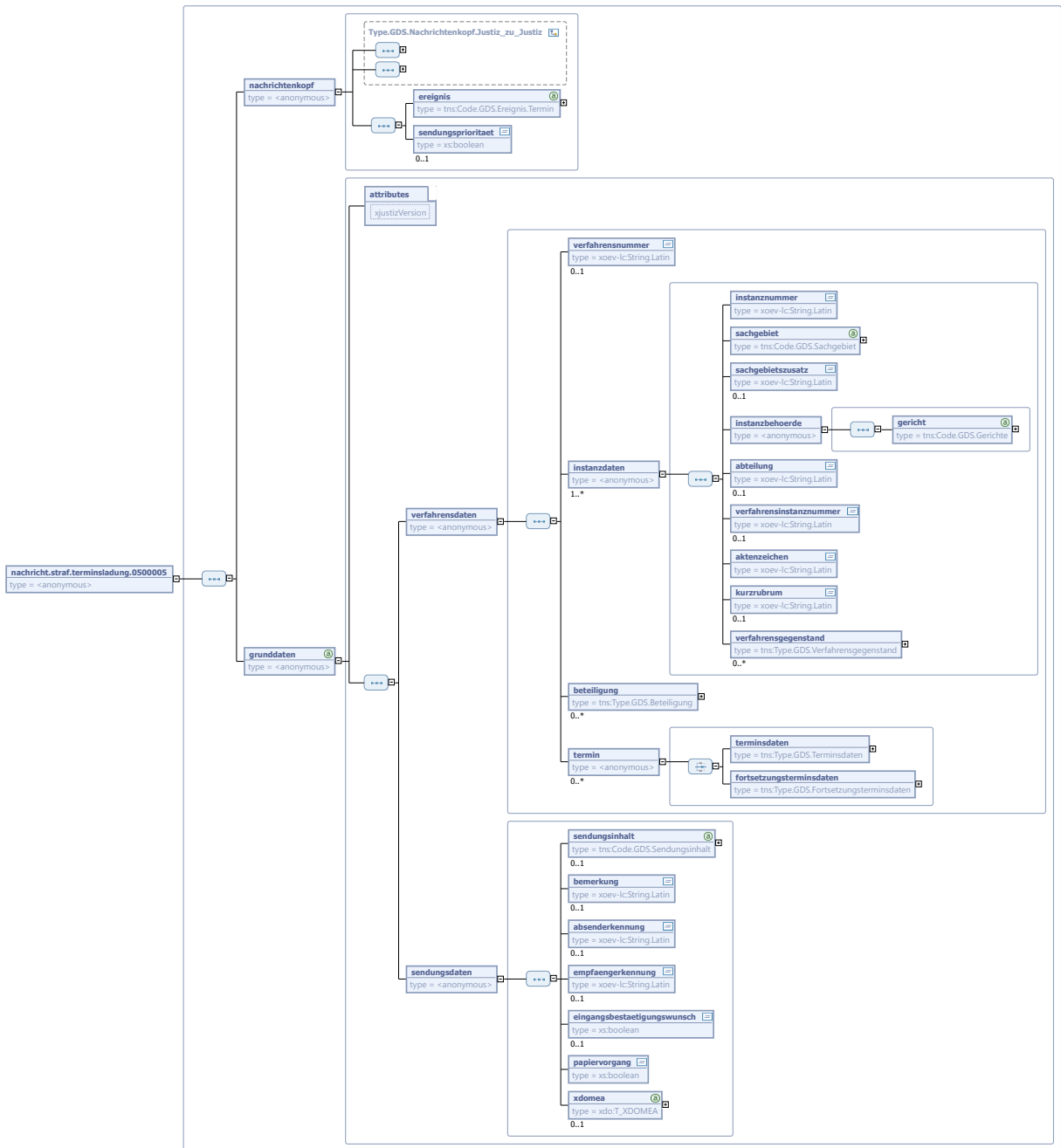

Der Nachrichtenkopf ist eine Erweiterung des Basistyps `Type.GDS.Nachrichtenkopf.Justiz_zu_Justiz` (siehe [Abschnitt 4.4.36 auf Seite 65](#)).

Kindelemente von <code>nachricht.straf.terminsladung.0500005</code>				
Kindelement	Typ	Anz.	Ref.	Seite
nachrichtenkopf		1		
ereignis	<code>Code.GDS.Ereignis.Termin</code>	1	A.1.55	659

Kindelemente von <code>nachricht.straf.terminalsladung.0500005</code>				
Kindelement	Typ	Anz.	Ref.	Seite
sendungsprioritaet	<code>xs:boolean</code>	0..1		
Durch die Sendungspriorität kann ein Hinweis zu einer Eilbedürftigkeit der Nachricht übermittelt werden.				
grunddaten		1		
xjustizVersion	<code>String.Latin</code>	1	3.1	
Analog zum statischen Fachdatensatz erhalten die Grunddaten von Nachrichten ein Versionsattribut.				
verfahrensdaten		1		
Verfahrensdaten nehmen alle Informationen auf, die das jeweilige Verfahren mit sich bringt.				
verfahrensnummer	<code>String.Latin</code>	0..1	3.1	
Die Verfahrensnummer ist eine eindeutige Kennziffer für das gesamte betreffende Verfahren im Sinne eines Primärschlüssels. Bei der Übermittlung verfahrenseinleitender Dokumente ist hier "neu" einzutragen. Wenn das Aktenzeichen aus sonstigen Gründen noch nicht bekannt ist, erhält das Element den Wert "unbekannt". Das vorliegende Element ist vorgesehen für eine Verfahrensnummer, die für das Verfahren über alle Instanzen hinweg gelten soll. Alternativ oder kumulativ kann dem Verfahren in jeder Instanz eine separate Nummer zugewiesen werden; diese wird im Element Instanzdaten/Verfahrensinstanzennummer übermittelt.				
instanzdaten		1..n		
instanznummer	<code>String.Latin</code>	1	3.1	
Mit diesem Element ist nicht die juristische Bezeichnung einer Instanz gemeint. Das Element dient vielmehr als Schlüsselfeld für interne Referenzierungen. Die Instanznummer muss für das aktuelle XML-Instanzdokument eindeutig sein und identifiziert die jeweiligen Instanzdaten. Jedoch sollte auf die zeitliche Abfolge der Instanzen geachtet werden. Handelt die STA vor einem Gericht, erhält die STA 0 und das Gericht 1.				
sachgebiet	<code>Code.GDS.Sachgebiet</code>	1	A.1.67	661
Dieses Element dient der Bezeichnung des Sachgebiets und bezieht sich auf eine Instanz. Die zulässigen Werte sind im Wertelisten-Schema "xj_0010_wl_allgemein_x_x.xsd" aufgeführt.				
sachgebietszusatz	<code>String.Latin</code>	0..1	3.1	
Möglichkeit für zusätzliche Angaben bezüglich des Sachgebiets beispielsweise in der Finanzgerichtsbarkeit die Angabe des Steuerjahres.				
instanzbehoerde		1		
gericht	<code>Code.GDS.Gerichte</code>	1	A.1.57	659
abteilung	<code>String.Latin</code>	0..1	3.1	
Hier kann die zuständige Abteilung oder der zuständige Spruchkörper angegeben werden, z.B. "7. Zivilkammer", "Dezernat 77" oder "Inspektion 7".				
verfahrensinstanzennummer	<code>String.Latin</code>	0..1	3.1	
Die Verfahrensinstanzennummer ist eine eindeutige Kennziffer für die betreffende Instanz in einem Verfahren im Sinne eines Primärschlüssels. Bei der Übermittlung verfahrenseinleitender Dokumente ist hier "neu" einzutragen. Wenn das Aktenzeichen aus sonstigen Gründen noch nicht bekannt ist, erhält das Element den Wert "unbekannt". Das vorliegende Element ist vorgesehen für eine Verfahrensnummer, die nur in der betreffenden Instanz hinweg gelten soll. Alternativ oder kumulativ kann dem Verfahren eine instanzübergreifende Nummer zugewiesen werden; diese wird im Element Verfahrensdaten/Verfahrensnummer übermittelt.				
aktenzeichen	<code>String.Latin</code>	1	3.1	
Hier steht das Aktenzeichen, unter dem die Instanzbehörde (siehe oben) das Verfahren führt. Bei der Übermittlung verfahrenseinleitender Dokumente ist hier "neu" einzutragen. Wenn das Aktenzeichen aus sonstigen Gründen noch nicht bekannt ist, erhält das Element den Wert "unbekannt".				

Kindelemente von <code>nachricht.straf.terminalsladung.0500005</code>				
Kindelement	Typ	Anz.	Ref.	Seite
kurzrubrum	<code>String.Latin</code>	0..1	3.1	
Hier wird die schlagwortartige Bezeichnung des Verfahrens angegeben, z.B. "Müller ./ Maier" oder "Strafsache gegen Erich Schulze".				
verfahrensgegenstand	<code>Type.GDS.Verfahrensgegenstand</code>	0..n	4.4.55	88
Es soll eine 1:N-Zuordnung Verfahren zu Verfahrensgegenständen möglich sein.				
beteiligung	<code>Type.GDS.Beteiligung</code>	0..n	4.4.11	41
Für jede Beteiligung gibt es genau einen Beteiligten. Dieser kann mehrere Rollen haben.				
termin		0..n		
terminsdaten	<code>Type.GDS.Terminsdaten</code>	1	4.4.52	81
fortsetzungsterminsdaten	<code>Type.GDS.Fortsetzungsterminsdaten</code>	1	4.4.19	51
sendungsdaten		1		
Sendungsdaten nehmen alle Informationen auf, die die jeweils vorliegende Sendung betreffen. Sendungsübergreifende Informationen sind in den Verfahrensdaten enthalten.				
sendungsinhalt	<code>Code.GDS.Sendungsinhalt</code>	0..1	A.1.68	662
Zulässige Werte für das Element Sendungsinhalt sind folgende Werte: Eintragungsmitteilung, Antrag, Ergänzende Unterlage und der Liste WL_Sendungsinhalt aus <code>cer xj_0000_allgemein_x_x.xsd</code> zu entnehmen.				
bemerkung	<code>String.Latin</code>	0..1	3.1	
Dies ist ein generelles Bemerkungsfeld, das alle Arten an Bemerkungen zur Sendung enthalten kann.				
absenderkennung	<code>String.Latin</code>	0..1	3.1	
Hier wird nicht der gesamte Datensatz eines Beteiligten referenziert, sondern nur eine Angabe eines Absendernamens gemacht. Eventuell können hierzu auch E-Mail-Adresse, der OSCI-Benutzername oder die Postfach-ID einer virtuellen Poststelle verwendet werden.				
empfaengerkennung	<code>String.Latin</code>	0..1	3.1	
Hier wird nicht der gesamte Datensatz eines Beteiligten referenziert, sondern nur eine Angabe eines Empfängernamens gemacht. Eventuell können hierzu auch E-Mail-Adresse, der OSCI-Benutzername oder die Postfach-ID einer virtuellen Poststelle verwendet werden				
eingangsbestaetigungswunsch	<code>xs:boolean</code>	0..1		
Mit diesem Element kann ein Einreicher bei einer Sendung AN das Gericht oder die Staatsanwaltschaft angeben, ob er eine Eingangsbestätigung haben möchte oder nicht. Mit dieser Eingangsbestätigung ist ausdrücklich NICHT das EMPFANGSBEKENNTNIS (EB) gemeint, das ein Anwalt bei Sendungen VOM Gericht abgeben soll. Der Einreicher erhält bei Setzen von "true" eine automatisiert erstellte Bestätigung des Erhalts seiner Sendung durch das adressierte Gericht bzw. die adressierte Staatsanwaltschaft.				
papiervorgang	<code>xs:boolean</code>	1		
Flag für die Erkennung, ob es sich um einen Papiervorgang in elektronischer Form handelt. Liegt ein Papiervorgang auch elektronisch vor? J(true)				
xdomea	<code>T_XDOMEA</code>	0..1	4.6.1.1	91

9.2.7 nachricht.straf.verfahrensausgangsmittelung_justiz_zu_extern.0500006

Nachricht:

nachricht.straf.verfahrensausgangsmittelung_justiz_zu_extern.0500006

Abbildung 9.29. nachricht.straf.verfahrensausgangsmittelung_justiz_zu_extern.0500006

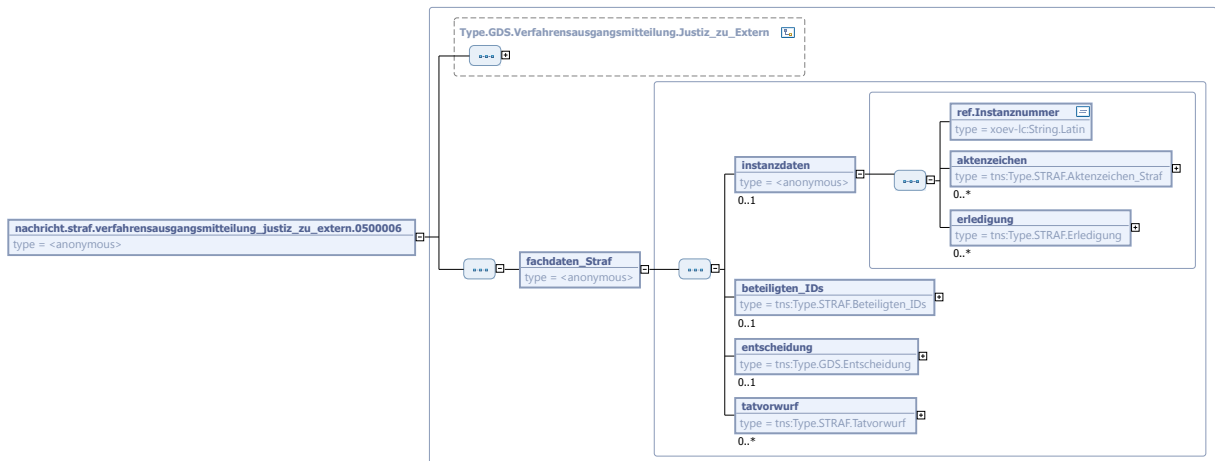

Diese Nachricht ist eine Erweiterung des Basistyps `Type.GDS.Verfahrensausgangsmittelung_Justiz_zu_Extern` (siehe [Abschnitt 4.4.54](#) auf [Seite 84](#)).

Kindelement von <code>nachricht.straf.verfahrensausgangsmittelung_justiz_zu_extern.0500006</code>				
Kindelement	Typ	Anz.	Ref.	Seite
fachdaten_Straf		1		
instanzdaten		0..1		
ref.Instanzenummer	<code>String.Latin</code>	1	3.1	
Dieses Element enthält einen Verweis auf die Instanz. Verwiesen wird auf das Element Instanznummer.				
aktenzeichen	<code>Type.STRAF.Aktenzeichen_Straf</code>	0..n	9.1.1	237
erledigung	<code>Type.STRAF.Erledigung</code>	0..n	9.1.9	251
Die Erledigungsdaten eines Verfahrens werden jetzt nicht mehr in einem globalen Element 'Erledigung' erfasst, sondern sind bei den Instanzdaten angesiedelt. Eine Art der Erledigung kann beispielsweise die Abgabe des Verfahrens an eine andere STA sein.				
beteiligten_IDS	<code>Type.STRAF.Beteiligten_IDS</code>	0..1	9.1.3	241
entscheidung	<code>Type.GDS.Entscheidung</code>	0..1	4.4.17	48
Einzelheiten zur Entscheidung des Gerichts bei gerichtlichen Erledigungen.				
tatvorwurf	<code>Type.STRAF.Tatvorwurf</code>	0..n	9.1.21	282

9.2.8 nachricht.straf.verfahrensausgangsmittelung_justiz_zu_justiz.0500007

Nachricht:

nachricht.straf.verfahrensausgangsmittelung_justiz_zu_justiz.0500007

Abbildung 9.30. nachricht.straf.verfahrensausgangsmittelung_justiz_zu_justiz.0500007

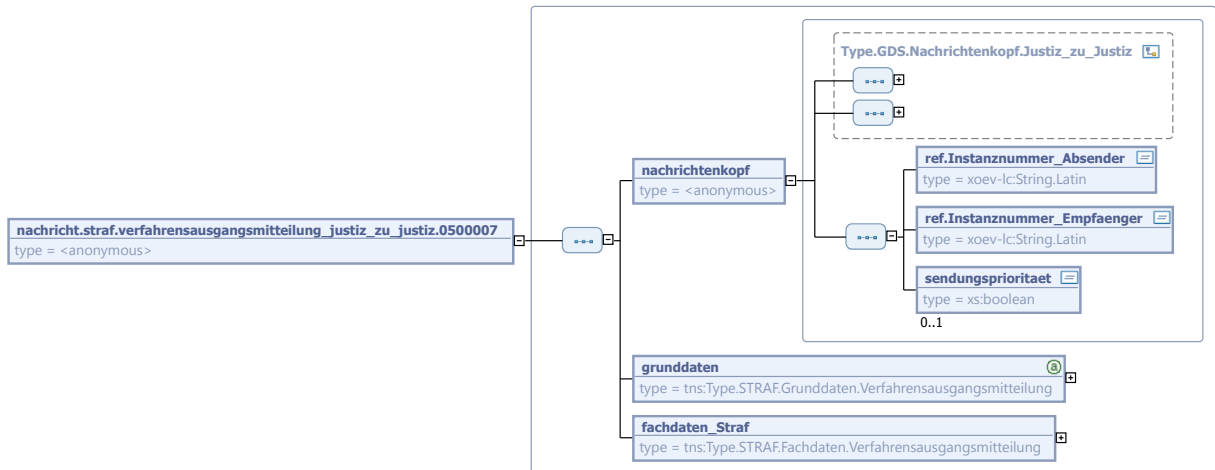

Der Nachrichtenkopf ist eine Erweiterung des Basistyps `Type.GDS.Nachrichtenkopf.Justiz_zu_Justiz` (siehe [Abschnitt 4.4.36 auf Seite 65](#)).

Kindelemente von <code>nachricht.straf.verfahrensausgangsmittelung_justiz_zu_justiz.0500007</code>				
Kindelement	Typ	Anz.	Ref.	Seite
nachrichtenkopf		1		
ref.Instanzenummer_Absender	<code>String.Latin</code>	1	3.1	
Dieses Element enthält einen Verweis auf die Instanz. Verwiesen wird auf das Element Instanznummer. Es ist die Instanz gemeint, in der der Absender beschrieben wird.				
ref.Instanzenummer_Empfaenger	<code>String.Latin</code>	1	3.1	
Dieses Element enthält einen Verweis auf die Instanz. Verwiesen wird auf das Element Instanznummer. Es ist die Instanz gemeint, in der der Empfänger spezifiziert ist.				
sendungsprioritaet	<code>xs:boolean</code>	0..1		
Durch die Sendungspriorität kann ein Hinweis zu einer Eilbedürftigkeit der Nachricht übermittelt werden.				
grunddaten	<code>Type.STRAF.Grunddaten.Verfahrensausgangsmittelung</code>	1	9.1.12	271
fachdaten_Straf	<code>Type.STRAF.Fachdaten.Verfahrensausgangsmittelung</code>	1	9.1.11	269

9.2.9 nachricht.straf.xjustiz.0500009

Nachricht: `nachricht.straf.xjustiz.0500009`

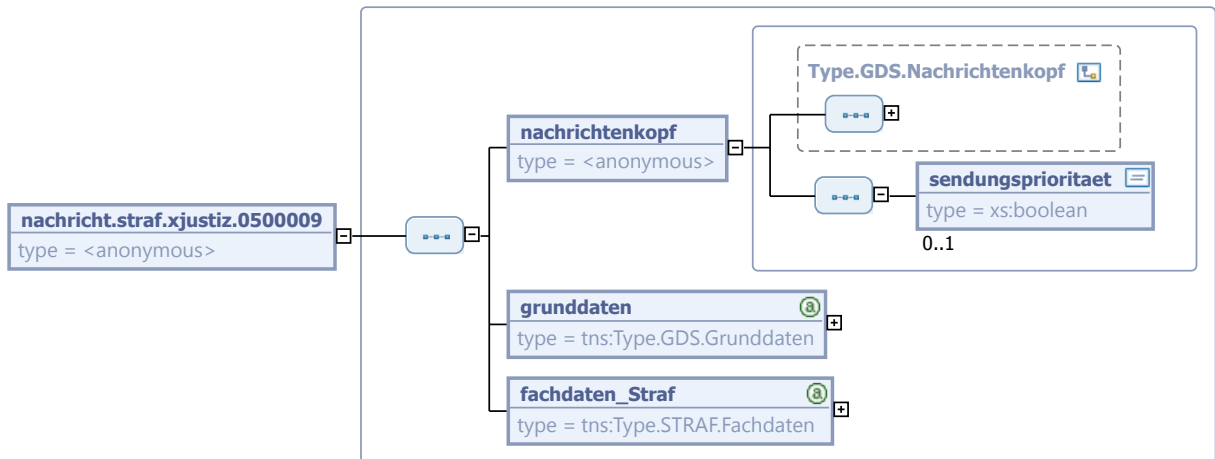
Abbildung 9.31. `nachricht.straf.xjustiz.0500009`

Der Nachrichtenkopf ist eine Erweiterung des Basistyps `Type.GDS.Nachrichtenkopf` (siehe [Abschnitt 4.4.29 auf Seite 59](#)).

Kindelemente von <code>nachricht.straf.xjustiz.0500009</code>				
Kindelement	Typ	Anz.	Ref.	Seite
<code>nachrichtenkopf</code>		1		
<code>sendungsprioritaet</code>	<code>xs:boolean</code>	0..1		
<code>grunddaten</code>	<code>Type.GDS.Grunddaten</code>	1	4.3.1	19
<code>fachdaten_Straf</code>	<code>Type.STRAF.Fachdaten</code>	1	9.1.10	253

9.2.10 `nachricht.straf.owi.verfahrensmittelung_extern_an_justiz.0500010`

Nachricht: `nachricht.straf.owi.verfahrensmittelung_extern_an_justiz.0500010`

Abbildung 9.32. `nachricht.straf.owi.verfahrensmittelung_extern_an_justiz.0500010`

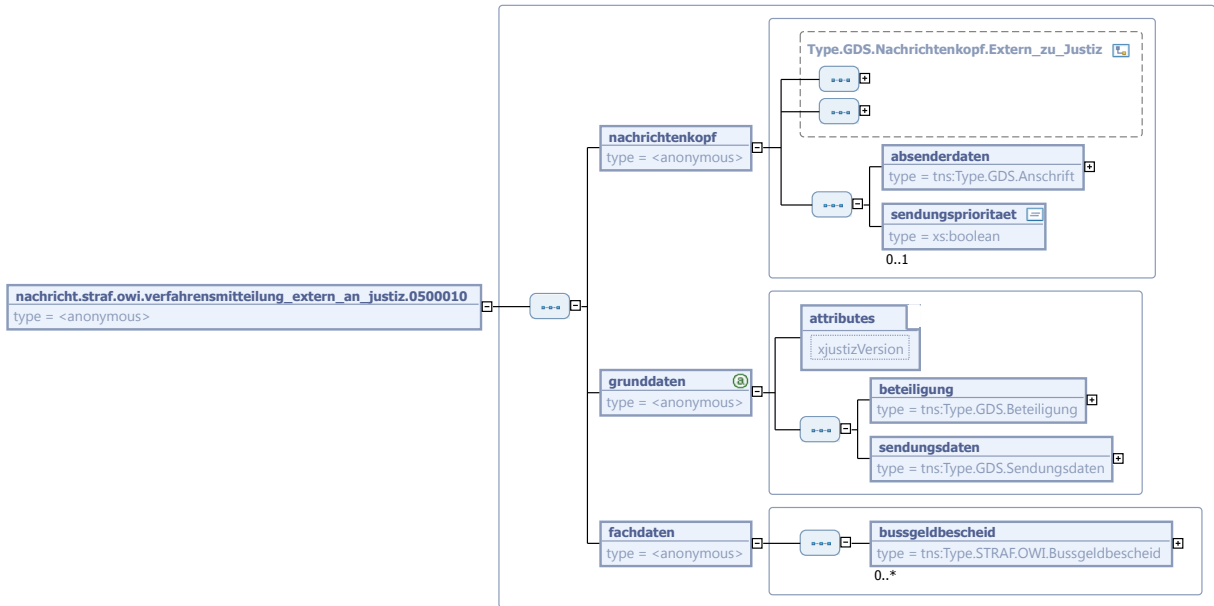

Der Nachrichtenkopf ist eine Erweiterung des Basistyps `Type.GDS.Nachrichtenkopf.Extern_zu_Justiz` (siehe [Abschnitt 4.4.33 auf Seite 62](#)).

Kindelemente von <code>nachricht.straf.owi.verfahrensmittelung_extern_an_justiz.0500010</code>				
Kindelement	Typ	Anz.	Ref.	Seite
nachrichtenkopf		1		
absenderdaten	<code>Type.GDS.Anschrift</code>	1	4.1.1	15
sendungsprioritaet	<code>xs:boolean</code>	0..1		
Durch die Sendungspriorität kann ein Hinweis zu einer Eilbedürftigkeit der Nachricht übermittelt werden.				
grunddaten		1		
<i>xjustizVersion</i>	<code>String.Latin</code>	1	3.1	
Analog zum statischen Fachdatensatz erhalten die Grunddaten von Nachrichten ein Versionsattribut.				
beteiligung	<code>Type.GDS.Beteiligung</code>	1	4.4.11	41
sendungsdaten	<code>Type.GDS.Sendungsdaten</code>	1	4.4.48	77
fachdaten		1		
bussgeldbescheid	<code>Type.STRAF.OWI.Bussgeldbescheid</code>	0..n	9.1.15	274

9.2.11 `nachricht.straf.owi.verfahrensmittelung_justiz_an_extern.0500011`

Nachricht: `nachricht.straf.owi.verfahrensmittelung_justiz_an_extern.0500011`

Abbildung 9.33. `nachricht.straf.owi.verfahrensmittelung_justiz_an_extern.0500011`

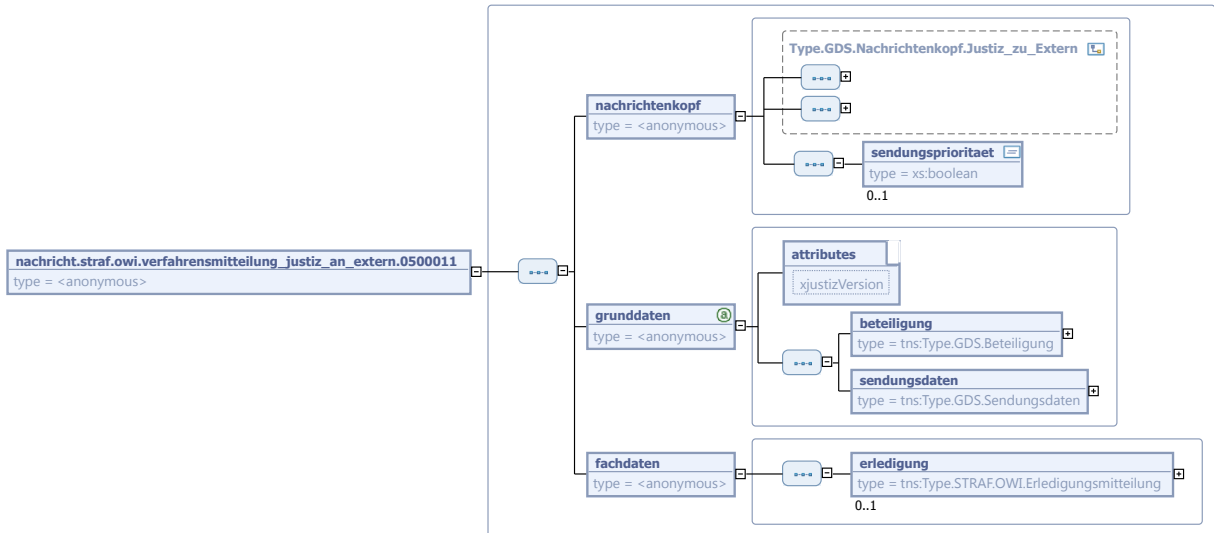

Der Nachrichtenkopf ist eine Erweiterung des Basistyps `Type.GDS.Nachrichtenkopf.Justiz_zu_Extern` (siehe [Abschnitt 4.4.35 auf Seite 64](#)).

Kindelemente von <code>nachricht.straf.owi.verfahrensmittelung_justiz_an_extern.0500011</code>				
Kindelement	Typ	Anz.	Ref.	Seite
nachrichtenkopf		1		
sendungsprioritaet	<code>xs:boolean</code>	0..1		
Durch die Sendungspriorität kann ein Hinweis zu einer Eilbedürftigkeit der Nachricht übermittelt werden.				
grunddaten		1		
<i>xjustizVersion</i>	<code>String.Latin</code>	1	3.1	
Analog zum statischen Fachdatensatz erhalten die Grunddaten von Nachrichten ein Versionsattribut.				
beteiligung	<code>Type.GDS.Beteiligung</code>	1	4.4.11	41
sendungsdaten	<code>Type.GDS.Sendungsdaten</code>	1	4.4.48	77
fachdaten		1		
erledigung	<code>Type.STRAF.OWI.Erledigungsmittelung</code>	0..1	9.1.16	276

9.2.12 `nachricht.straf.rechtsmittel.0500012`

Nachricht: `nachricht.straf.rechtsmittel.0500012`

Abbildung 9.34. `nachricht.straf.rechtsmittel.0500012`

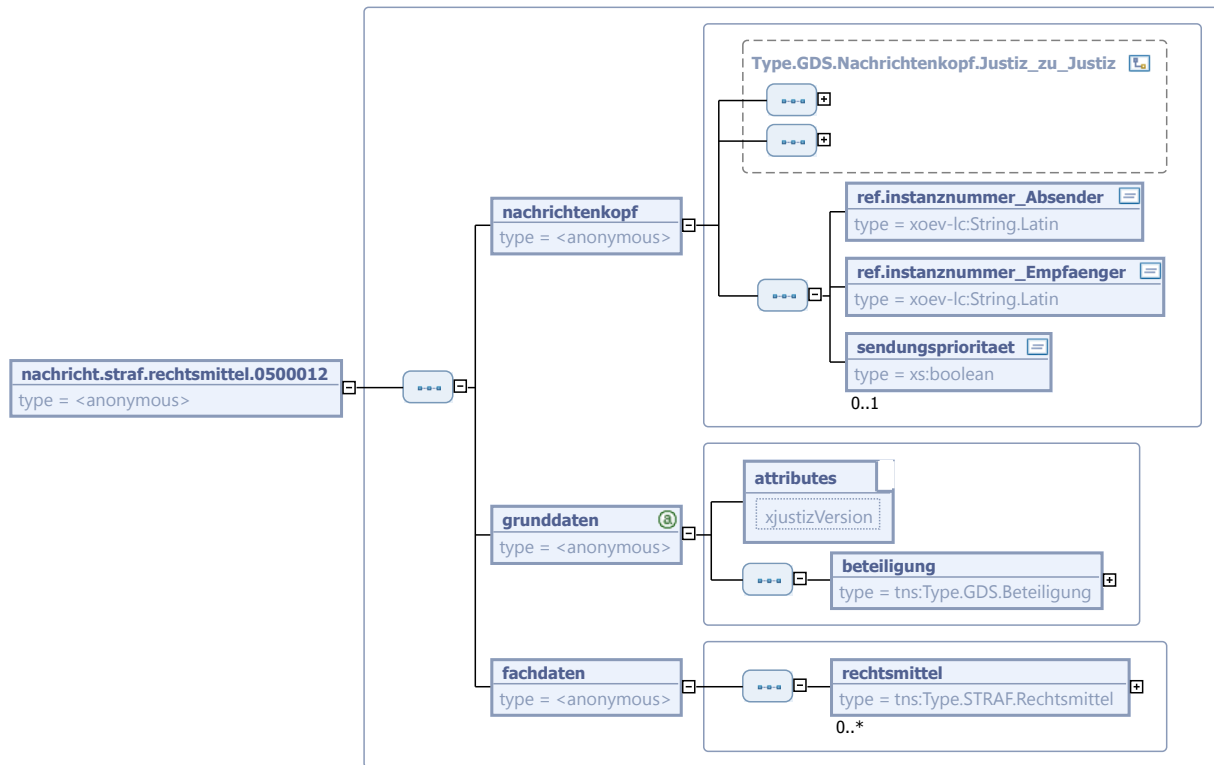

Der Nachrichtenkopf ist eine Erweiterung des Basistyps `Type.GDS.Nachrichtenkopf.Justiz_zu_Justiz` (siehe [Abschnitt 4.4.36](#) auf Seite 65).

Kindelemente von <code>nachricht.straf.rechtsmittel.0500012</code>				
Kindelement	Typ	Anz.	Ref.	Seite
nachrichtenkopf		1		
ref.instanzenummer_Absender	<code>String.Latin</code>	1	3.1	
ref.instanzenummer_Empfaenger	<code>String.Latin</code>	1	3.1	
sendungsprioritaet	<code>xs:boolean</code>	0..1		
Durch die Sendungspriorität kann ein Hinweis zu einer Eilbedürftigkeit der Nachricht übermittelt werden.				
grunddaten		1		
xjustizVersion	<code>String.Latin</code>	1	3.1	
Analog zum statischen Fachdatensatz erhalten die Grunddaten von Nachrichten ein Versionsattribut.				
beteiligung	<code>Type.GDS.Beteiligung</code>	1	4.4.11	41
fachdaten		1		
rechtsmittel	<code>Type.STRAF.Rechtsmittel</code>	0..n	9.1.19	280

9.3 Übersicht über die Codelisten

Der Fachdatensatz stellt folgende fachspezifische Codelisten zur Verfügung:

- Code.STRAF.Abwesenheitsart
- Code.STRAF.Angewandte_Vorschrift
- Code.STRAF.Anordnungsart
- Code.STRAF.Auflagen
- Code.STRAF.Bescheidart
- Code.STRAF.Beschlussart
- Code.STRAF.Besuchserlaubnisart
- Code.STRAF.Beteiligungsart
- Code.STRAF.Beweismittel
- Code.STRAF.Einstellungsart
- Code.STRAF.Entscheidungsart
- Code.STRAF.Ergebnisart
- Code.STRAF.Erledigungsarten
- Code.STRAF.Fahndungsanlass
- Code.STRAF.Fahndungsart
- Code.STRAF.Fahndungsverfahren
- Code.STRAF.Fahndungszweck
- Code.STRAF.Gegenstandsart
- Code.STRAF.Geldanordnungsart
- Code.STRAF.Haftart
- Code.STRAF.Haftbeginn
- Code.STRAF.Haftzeitendart
- Code.STRAF.Herkunftsart
- Code.STRAF.Listenart
- Code.STRAF.Loeschungsgrund
- Code.STRAF.OWI.Erledigungsart
- Code.STRAF.Pruefvorschrift
- Code.STRAF.Rechtsfolgen
- Code.STRAF.Rechtsmittel
- Code.STRAF.Verbleibsart
- Code.STRAF.Weisungen
- Code.STRAF.Fahrerlaubnisart
- Code.STRAF.Fahrzeugantrieb
- Code.STRAF.Fahrzeugart
- Code.STRAF.Fahrzeugunterart
- Code.STRAF.Fuehrerscheinklasse
- Code.STRAF.Legitimationsart
- Code.STRAF.Personenbezug
- Code.STRAF.Rollenbezeichnung
- Code.STRAF.Strafverfolgungshindernis
- Code.STRAF.Sachgebietsschluesel
- Code.STRAF.Zusatzkennzeichnung

- Code.STRAF.KFZ_Kennzeichen
- Code.STRAF.Ereignis.Ermittlungs_Erkenntnisverfahren
- Code.STRAF.Registerzeichen.Gericht
- Code.STRAF.Registerzeichen.StA
- Code.STRAF.Sachgebiet
- Code.STRAF.Sachgebiet.StVK

10 Fachmodul Mahn

In diesem Kapitel werden die Datenübermittlungen zwischen Mahngerichten und Prozessgerichten beschrieben.

10.1 Datentypen

In diesem Abschnitt werden die Datentypen beschrieben, die nur im Kontext der Datenübermittlung zwischen Mahn- und Prozessgerichten relevant sind.

10.1.1 Type.MAHN.Fachdaten_Aktenzeichenmitteilung

Typ: `Type.MAHN.Fachdaten_Aktenzeichenmitteilung`

Abbildung 10.1. Type.MAHN.Fachdaten_Aktenzeichenmitteilung

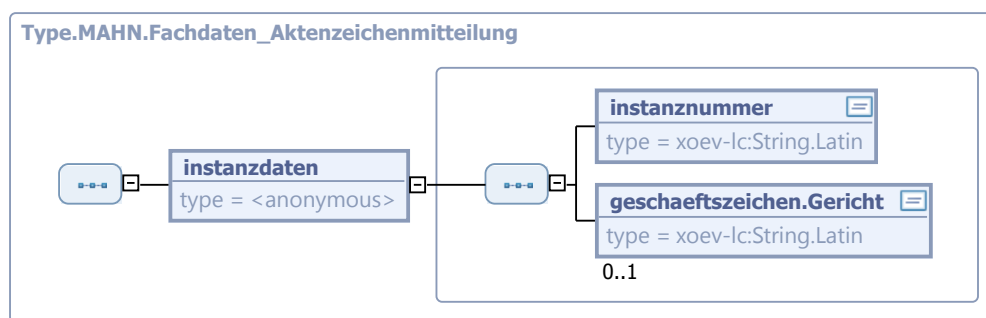

Kindelement von <code>Type.MAHN.Fachdaten_Aktenzeichenmitteilung</code>				
Kindelement	Typ	Anz.	Ref.	Seite
instanzdaten		1		
instanznummer	<code>String.Latin</code>	1	3.1	
Enthält eine Referenz auf die Instanznummer des Mahngerichts in den Instanzdaten des Grunddatensatzes.				
geschaeftszeichen.Gericht	<code>String.Latin</code>	0..1	3.1	
In der Aktenzeichenmitteilung ist das Geschäftszeichen des Antragsgegners zurückzugeben, auf den sich die Abgabe des Mahngerichts bezog. Dieser ergibt sich aus der Nachricht_Mahn_Uebergabe (Element Fachdaten_Mahn_Uebergabe/Verfahrensablauf/Antragsgegner). Anschließend kann das Element Fachdaten_Mahn/Mahnbescheid/Geschaeftszeichen_Gericht aus dem Mahnbescheid entnommen werden, das sich gegen diesen Antragsgegner richtet.				

10.1.2 Type.MAHN.Fachdaten_Uebergabe

Typ: `Type.MAHN.Fachdaten_Uebergabe`

Abbildung 10.2. Type.MAHN.Fachdaten_Uebergabe

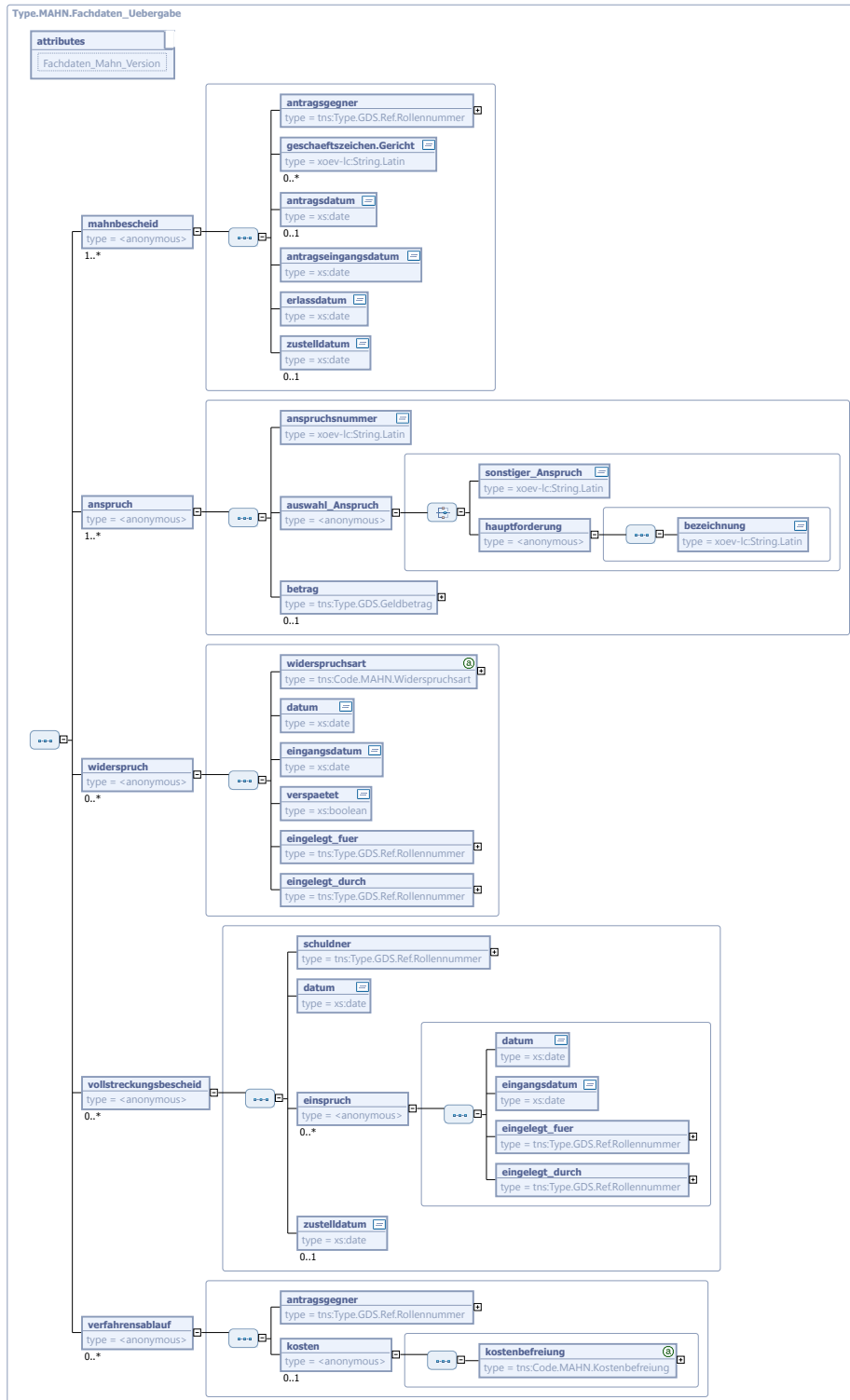

Kindelemente von Type.MAHN.Fachdaten_Uebergabe				
Kindelement	Typ	Anz.	Ref.	Seite
Fachdaten_Mahn_Version	String.Latin	1	3.1	
mahnbescheid		1..n		
Daten des Mahnbescheids als Grundlage für einen Vollstreckungsbescheid, der evt. erst im streitigen Verfahren erlassen wird. In einem Mahnverfahren können mehrere Mahnbescheid gegen div. Antragsgegner ergehen.				
antragsgegner	Type.GDS.Ref.Rollennummer	1	4.4.47	77
Über eine Referenz auf den Grunddatensatz wird der Antragsgegner angegeben. Je Antragsgegner ergeht ein Mahnbescheid.				
geschaefftszeichen.Gericht	String.Latin	0..n	3.1	
Rollenspezifisches gerichtliches Geschäftszeichen. Wenn ein Mahnverfahren gegen mehrere Antragsgegner geht, wird pro einzelnen Antragsgegner ein rollenspezifisches Geschäftszeichen vergeben.				
antragsdatum	xs:date	0..1		
Antragsdatum des Mahnbescheids				
antragseingangsdatum	xs:date	1		
Eingangsdatum des Antrag auf Erstellung eines Mahnbescheids				
erlassdatum	xs:date	1		
Datum, wann der Mahnbescheid erlassen wurde				
zustelldatum	xs:date	0..1		
Hier ist das Datum der Zustellung des Mahnbescheids an den einzelnen Antragsgegner anzugeben.				
anspruch		1..n		
Die Informationen zu einem gestellten Anspruch.				
anspruchsnummer	String.Latin	1	3.1	
Anspruchsnummer des Anspruchs: Eindeutige Kennzeichnung des Anspruchs innerhalb eines MB wird vom Mahngericht vergeben.				
auswahl_Anpruch		1		
sonstiger_Anpruch	String.Latin	1	3.1	
Bezeichnung des Sonstigen Anspruchs (=Zeile 36 des Mahnbescheidsantrags). Angabe eines Sonstigen Anspruchs, der nicht dem Hauptkatalog zu entnehmen ist.				
hauptforderung		1		
Bezeichnung des Anspruchs entsprechend dem Hauptforderungs-Katalog von AUGEMA. (= Bezeichnung der im Mahnbescheidsantrag ausgewählten Hauptkatalognummer)				
bezeichnung	String.Latin	1	3.1	
Mögliche Werte sind Dienstleistungsvertrag, Frachtkosten etc.				
betrag	Type.GDS.Geldbetrag	0..1	4.4.21	52
Betragswert des Anspruchs				
widerspruch		0..n		
widerspruchsart	Code.MAHN.Widerspruchsart	1	A.1.125	673
Gesamt / Teilwiderspruch				
datum	xs:date	1		
Datum des Widerspruchs (wird vom Mahngericht aus den Angaben im Formular, Schreiben etc. übernommen)				
eingangsdatum	xs:date	1		

Kindelemente von Type.MAHN.Fachdaten_Uebergabe				
Kindelement	Typ	Anz.	Ref.	Seite
Datum des Eingangs des Widerspruchs beim Mahngericht				
verspaetet	xs:boolean	1		
verspäteter Widerspruch J/N				
ingelegt_fuer	Type.GDS.Ref.Rollennummer	1	4.4.47	77
Hier ist die Referenz auf die Rollennummer des Beteiligten anzugeben, für den das Rechtsmittel eingelegt wurde.				
ingelegt_durch	Type.GDS.Ref.Rollennummer	1	4.4.47	77
Hier ist die Referenz auf die Rollennummer des Beteiligten anzugeben, der das Rechtsmittel eingelegt hat.				
vollstreckungsbescheid		0..n		
schuldner	Type.GDS.Ref.Rollennummer	1	4.4.47	77
Referenz auf die Rollennummer des Schuldners, gegen den der Vollstreckungsbescheid erlassen wird.				
datum	xs:date	1		
Datum des Vollstreckungsbescheids				
einspruch		0..n		
datum	xs:date	1		
Datum des Einspruchs				
eingangsdatum	xs:date	1		
Datum des Eingangs des Einspruchs beim Mahngericht				
ingelegt_fuer	Type.GDS.Ref.Rollennummer	1	4.4.47	77
Hier ist die Referenz auf die Rollennummer des Beteiligten anzugeben, für den das Rechtsmittel eingelegt wurde.				
ingelegt_durch	Type.GDS.Ref.Rollennummer	1	4.4.47	77
Hier ist die Referenz auf die Rollennummer des Beteiligten anzugeben, der das Rechtsmittel eingelegt hat.				
zustelldatum	xs:date	0..1		
Hier ist das Datum der Zustellung des Vollstreckungsbescheids an den Schuldner anzugeben.				
verfahrensablauf		0..n		
Kosten bezüglich Mahnverfahren oder Verfahrensablauf				
antragsgegner	Type.GDS.Ref.Rollennummer	1	4.4.47	77
Mit Nachricht_Mahn_Uebergabe wird nur der Verfahrensablauf gegen den Antragsgegner, gegen den das Verfahren abgegeben wird, übergeben. Aus der Referenz auf die Rollennummer des Antragsgegners geht hervor, gegen welchen von ggf. mehreren Antragsgegnern die Abgabe erfolgt.				
kosten		0..1		
kostenbefreiung	Code.MAHN.Kostenbefreiung	1	A.1.122	673
WL_Kostenbefreiung: Kostenbefreiung, volle Zahlungspflicht, kostenbefreit, Gebührenbefreit				

10.1.3 Type.MAHN.Instanzdaten

Typ: Type.MAHN.Instanzdaten

Abbildung 10.3. Type.MAHN.Instanzen

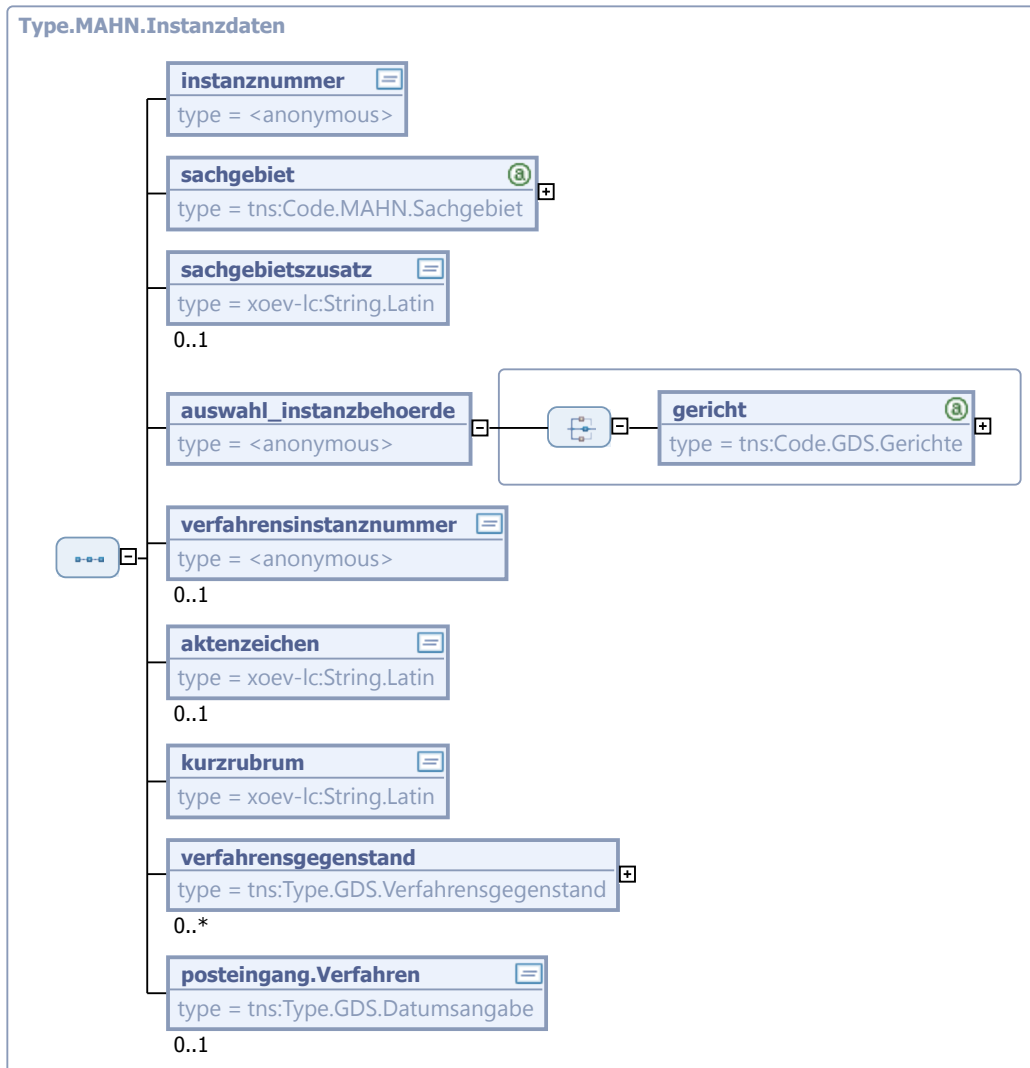

Kindelemente von Type.MAHN.Instanzen				
Kindelement	Typ	Anz.	Ref.	Seite
instanznummer	Instanznummer	1		
Bei den Instanzdaten des Mahngerichts wird hier stets der Wert "1" übergeben. Bei den Instanzdaten des Prozessgerichts wird stets der Wert "2" übergeben.				
sachgebiet	Code.MAHN.Sachgebiet	1	A.1.124	673
Bei den Instanzdaten des Mahngerichts wird stets der Wert "Mahnsachen" übergeben. Bei den Instanzdaten des Prozessgerichts wird stets einer der Werte "Familiensachen", "Zivilsachen", oder "Handelssachen" übergeben.				
sachgebietszusatz	String.Latin	0..1	3.1	
auswahl_instanzbehoerde		1		
Wird bei beiden Instanzdaten übergeben. Als Kindelement ist nur "Gericht" zulässig, da beide Instanzbehörden (Mahngericht, Prozessgericht) Gerichte sind.				
gericht	Code.GDS.Gerichte	1	A.1.57	659

Kindelemente von <code>Type.MAHN.Instanzen</code>				
Kindelement	Typ	Anz.	Ref.	Seite
verfahrensinstanznummer	<code>Verfahrensinstanznummer</code>	0..1		
Bei den Instanzdaten des Mahngerichts wird dieses Element nicht übergeben. Bei den Instanzdaten des Prozessgerichts wird hier stets der Wert "neu" übergeben.				
aktenzeichen	<code>String.Latin</code>	0..1	3.1	
In <code>Nachricht_Mahn_Uebergabe</code> : Bei den Instanzdaten des Mahngerichts werden die ersten neun Stellen der Mahnverfahrensgerichtsnummer übergeben, d.h. Schuldnerkennziffer und Prüfziffer werden weggelassen. Bei den Instanzdaten des Prozessgerichts wird hier stets der Wert "neu" übergeben. In <code>Nachricht_Mahn_Bestaetigung</code> : Bei den Instanzdaten des Prozessgerichts wird hier das Aktenzeichen des neuen Verfahrens am Prozessgericht übergeben.				
kurzrubrum	<code>String.Latin</code>	1	3.1	
Bei beiden Instanzdaten wird hier die Zeichenkette "xxx./yyy" übergeben, wobei "xxx" durch den ersten Antragsteller und "yyy" durch den ersten Antragsgegner zu ersetzen ist.				
verfahrensgegenstand	<code>Type.GDS.Verfahrensgegenstand</code>	0..n	4.4.55	88
Hier wird der Text der ersten Hauptforderung übergeben.				
posteingang.Verfahren	<code>Type.GDS.Datumsangabe</code>	0..1	4.4.13	44
Hier wird das Eingangsdatum der Übergabe an das Prozessgericht übergeben. Ist der entsprechende Bereich des Prozessgerichts noch nicht für den ERV freigegeben, so ist dies das Eingangsdatum des Aktenausdrucks in Papierform. Ist der Bereich bereits freigegeben, so ist dies der Eingang der OSCI-Nachricht mit dem Aktenausdruck als Anhang im OSCI-Postfach des empfangenden Gerichts.				

10.1.4 `Type.MAHN.Ref_Rollennummer`

Typ: `Type.MAHN.Ref_Rollennummer`

Abbildung 10.4. `Type.MAHN.Ref_Rollennummer`



Dieser Typ ist eine Einschränkung des Basistyps `Type.GDS.Ref.Rollennummer` (siehe [Abschnitt 4.4.47 auf Seite 77](#)).

Kindelement von <code>Type.MAHN.Ref_Rollennummer</code>				
Kindelement	Typ	Anz.	Ref.	Seite
ref.rollennummer	<code>Type.MAHN.Rollennummer</code>	1	10.1.5	326

10.1.5 `Type.MAHN.Rollennummer`

Typ: `Type.MAHN.Rollennummer`

Bei der Bildung der Rollennummer werden Präfixes vergeben, die von den Rollen und den Zuordnungen abgeleitet sind: R_AS (Antragsteller), R_GV (Gesetzlicher Vertreter), R_PV (Prozessbevollmächtigter), R_AG (Antragsgegner), R_AB (Früherer Gläubiger).

Dieser Typ ist eine Einschränkung des Basistyps `string.Latin` (siehe 3.1).

10.2 Übersicht über die Nachrichten

10.2.1 `nachricht.mahn.aktENZEICHENMITTEILUNG.0600001`

Nachricht: `nachricht.mahn.aktENZEICHENMITTEILUNG.0600001`

Abbildung 10.5. `nachricht.mahn.aktENZEICHENMITTEILUNG.0600001`

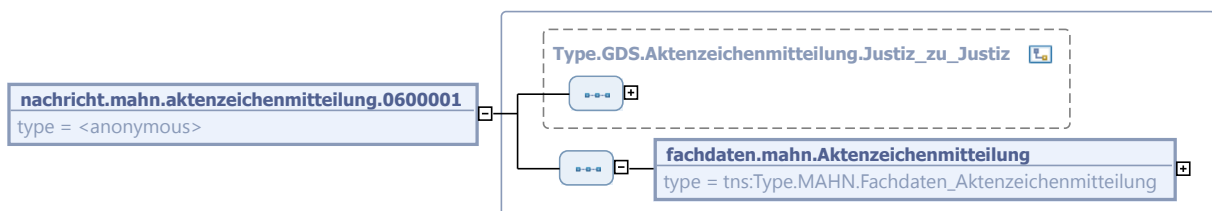

Diese Nachricht ist eine Erweiterung des Basistyps `Type.GDS.Aktenzeichenmitteilung.Justiz_zu_Justiz` (siehe [Abschnitt 4.4.4 auf Seite 35](#)).

Kindelement von <code>nachricht.mahn.aktENZEICHENMITTEILUNG.0600001</code>				
Kindelement	Typ	Anz.	Ref.	Seite
fachdaten.mahn.Aktenzeichenmitteilung	<code>Type.MAHN.Fachdaten_Aktenzeichenmitteilung</code>	1	10.1.1	321

10.2.2 `nachricht.mahn.uebergabe.0600002`

Nachricht: `nachricht.mahn.uebergabe.0600002`

Dieses Element ist das Wurzelement einer Nachricht mittels derer ein Mahnverfahren von einem Mahngericht an ein Prozessgericht übergeben wird.

Es gibt Datensätze in AUGEMA, in denen im Element "Vorname" Inhalte wie "Vorstand", "Geschäftsführer" oder dergleichen stehen, da die Rechtsprechung es zuließ, dass die namentliche Bezeichnung der Vertretungsorgane nicht immer erforderlich ist. Da für den Datenaustausch die Unterdrückung eines gültigen gesetzlichen Vertreters keine glückliche Lösung wäre (würde auch zu Constraintverletzungen im Verfahrensablauf führen, wenn `Ref_Rollennummer` ins Leere läuft), wurde beschlossen, in diesen Fällen den Eintrag "Name nicht bekannt" im Nachnamen zu setzen. Das übernehmende Fachverfahren muss darauf reagieren.

Abbildung 10.6. nachricht.mahn.uebergabe.0600002

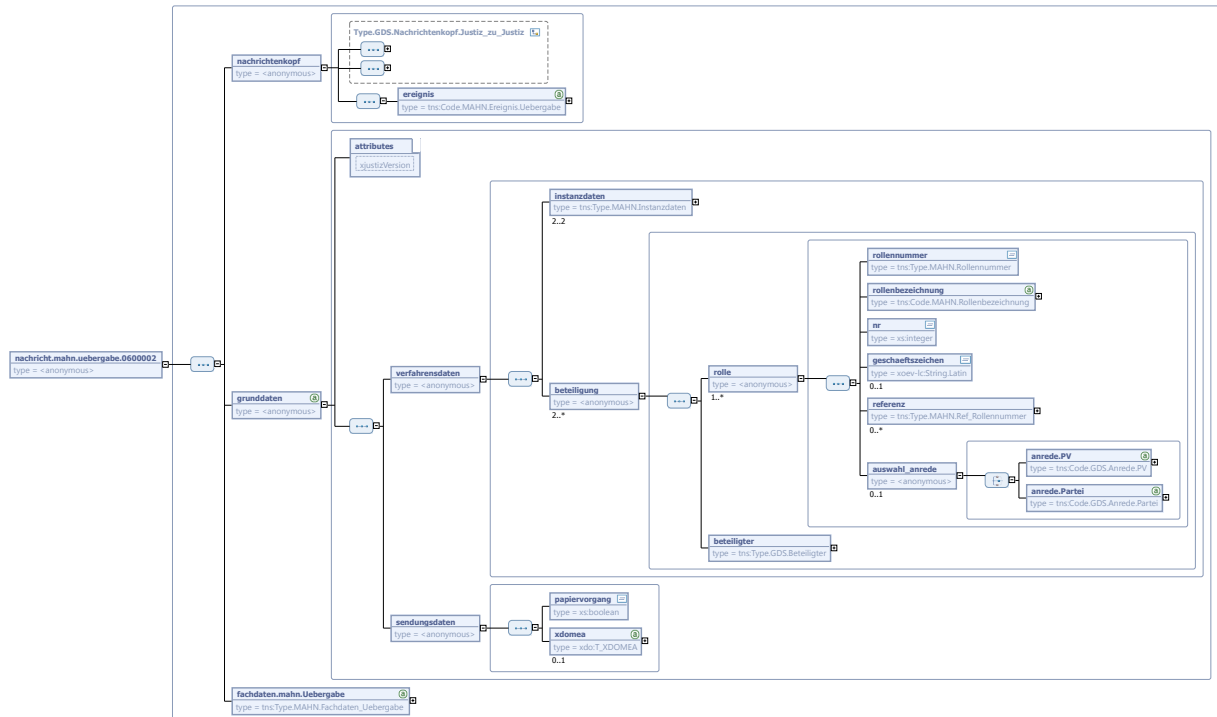

Der Nachrichtenkopf ist eine Erweiterung des Basistyps `Type.GDS.Nachrichtenkopf.Justiz_zu_Justiz` (siehe [Abschnitt 4.4.36 auf Seite 65](#)).

Kindelemente von <code>nachricht.mahn.uebergabe.0600002</code>				
Kindelement	Typ	Anz.	Ref.	Seite
nachrichtenkopf		1		
ereignis	<code>Code.MAHN.Ereignis.Uebergabe</code>	1	A.1.121	672
grunddaten		1		
xjustizVersion	<code>String.Latin</code>	1	3.1	
Analog zum statischen Fachdatensatz erhalten die Grunddaten von Nachrichten ein Versionsattribut.				
verfahrensdaten		1		
instanzdaten	<code>Type.MAHN.Instanzdaten</code>	2	10.1.3	324
beteiligung		2..n		
rolle		1..n		
rollennummer	<code>Type.MAHN.Rollennummer</code>	1	10.1.5	326
Die Rollennummer wird als eindeutige Kennziffer innerhalb des XML-Dokuments benötigt, um aus anderen Elementen innerhalb des XML-Dokuments heraus auf Beteiligte und Rollen verweisen zu können.				
rollenbezeichnung	<code>Code.MAHN.Rollenbezeichnung</code>	1	A.1.123	673
nr	<code>xs:integer</code>	1		

Kindelemente von <code>nachricht.mahn.uebergabe.0600002</code>				
Kindelement	Typ	Anz.	Ref.	Seite
	Nummeriert wird getrennt nach Rollenbezeichnung, jeweils bei 1 beginnend.			
geschaeftszeichen	<code>String.Latin</code>	0..1	3.1	
	Hier wird das Geschäftszeichen des entsprechenden Beteiligten übergeben, sofern es eines gibt und dem Mahngericht bekannt ist.			
referenz	<code>Type.MAHN.Ref_Rollennummer</code>	0..n	10.1.4	326
	Dieses Element wird übergeben, wenn das Element "Rollenbezeichnung" einen der Werte "Prozessbevollmächtigte(r)" oder "Gesetzliche(r) Vertreter(in)" hat. In diesem Fall wird die Rollennummer der vertretenen Rolle übergeben.			
auswahl_anrede		0..1		
	Hier werden Anredeformen übermittelt, die in einem Fachverfahren für den Beteiligten in der betreffenden Rolle gespeichert sind.			
anrede.PV	<code>Code.GDS.Anrede.PV</code>	1	A.1.46	657
	Dieses Element ist zu verwenden, wenn das Element "Rollenbezeichnung" den Wert "Prozessbevollmächtigte(r)" hat.			
anrede.Partei	<code>Code.GDS.Anrede.Partei</code>	1	A.1.47	657
	Dieses Element ist zu verwenden, wenn das Element "Rollenbezeichnung" nicht den Wert "Prozessbevollmächtigte(r)" hat.			
beteiligter	<code>Type.GDS.Beteiligter</code>	1	4.4.10	40
sendungsdaten		1		
papiervorgang	<code>xs:boolean</code>	1		
	Wenn zusätzlich zur elektronischen Nachricht der Aktenausdruck als Papierdokument verschickt wird, ist hier "true" zu übergeben. Anderenfalls ist "false" zu übergeben.			
xdomea	<code>T_XDOMEA</code>	0..1	4.6.1.1	91
	Restriktion dieses Typs derzeit aus technischen Gründen (lokale Typen in <code>xdomea_typen_1_0.xsd</code>) nicht möglich.			
fachdaten.mahn.Uebergabe	<code>Type.MAHN.Fachdaten_Uebergabe</code>	1	10.1.2	321

10.3 Übersicht über die Codelisten

Der Fachdatensatz stellt folgende fachspezifische Codelisten zur Verfügung:

- `Code.MAHN.Ereignis.Uebergabe`
- `Code.MAHN.Kostenbefreiung`
- `Code.MAHN.Rollenbezeichnung`
- `Code.MAHN.Sachgebiet`
- `Code.MAHN.Widerspruchsart`

11 Fachmodul Grundbuch

11.1 Datentypen

11.1.1 Type.GRBU.Berechtigter

Typ: `Type.GRBU.Berechtigter`

Abbildung 11.1. Type.GRBU.Berechtigter



Kindelemente von <code>Type.GRBU.Berechtigter</code>				
Kindelement	Typ	Anz.	Ref.	Seite
<code>eigentuemer_Rechtsinhaber</code>	<code>Type.GRBU. Person_oder_Gesamthandsgemeinschaft</code>	1	11.1.7	338
<code>anderer_Bestand_berechtigt</code>	<code>Type.GRBU.Ref.Bestand</code>	0..n	11.1.12	347

11.1.2 Type.GRBU.Bestandsverzeichnis

Typ: `Type.GRBU.Bestandsverzeichnis`

Kindelement von Type.GRBU.Bestandsverzeichnis				
Kindelement	Typ	Anz.	Ref.	Seite
grundbuchamt	Code.GDS.Gerichte	1	A.1.57	659
Amtsgericht oder sonstige Stelle, bei der das Grundbuchblatt geführt wird				
grundbuchbezirk	String.Latin	1	3.1	
Der Grundbuchbezirk ist auf dem Grundbuchblatt in der Regel mit der Einleitung "Grundbuch von" oder "Grundbuch für" angegeben.				
blattstelle	String.Latin	1	3.1	
Nr. des Grundbuchblatts				
lfd_Nr	String.Latin	1	3.1	
Jedes Grundstück ist im Bestandsverzeichnis unter einer eigenen lfd.Nr. gebucht				
auswahl_Baurecht		0..1		
erbbaurecht	Type.GRBU.Erbbaurecht	1	11.1.4	335
grundstueck	Type.GRBU.Grundstueck	1	11.1.6	336
sonstige	String.Latin	1	3.1	
Z.B. Bergwerks, Bahn- und Fischereigrundbücher.				
aktivvermerke	String.Latin	1	3.1	
Herschvermerk.				
wohnungs_Teileigentum		1		
grundstueck	Type.GRBU.Grundstueck	1	11.1.6	336
groesse_Miteigentumsanteil	String.Latin	1	3.1	
Angabe des Bruchteils				
bezeichnung_des_Sondereigentums	String.Latin	1..n	3.1	
Beliebige Bezeichnung z.B. als Wohnung, Büro, Gewerbefläche (beispielsweise Praxis usw.) o.ä.				
sondernutzungsrecht	String.Latin	0..n	3.1	
Inhalt der Sondernutzungsrechte am gemeinschaftlichen Eigentum.				
zustimmungserfordernis	String.Latin	0..1	3.1	
Z.B. des Verwalters bei Veräußerung. Auch Ausnahmen können hier angegeben werden.				
wohnungserbbaurecht_Teilerbbaurecht		1		
erbbaurecht	Type.GRBU.Erbbaurecht	1	11.1.4	335
groesse_Miteigentumsanteil	String.Latin	1	3.1	
Angabe des Bruchteils				
bezeichnung_des_Sondereigentums	String.Latin	1..n	3.1	
sondernutzungsrecht	String.Latin	0..n	3.1	
zustimmungserfordernis	String.Latin	0..1	3.1	

Kindelement von Type.GRBU.Bestandsverzeichnis				
Kindelement	Typ	Anz.	Ref.	Seite
Z.B. Verwalter bei Veräußerung. Auch Ausnahmen können hier angegeben werden.				
miteigentumsanteil		0..1		
bezeichnung	String.Latin	1	3.1	
hoehe	String.Latin	1	3.1	
Hoehe des MA				
gemeinde	String.Latin	0..1	3.1	

11.1.3 Type.GRBU.Beurkundung_Grundbuch

Typ: Type.GRBU.Beurkundung_Grundbuch

Abbildung 11.3. Type.GRBU.Beurkundung_Grundbuch

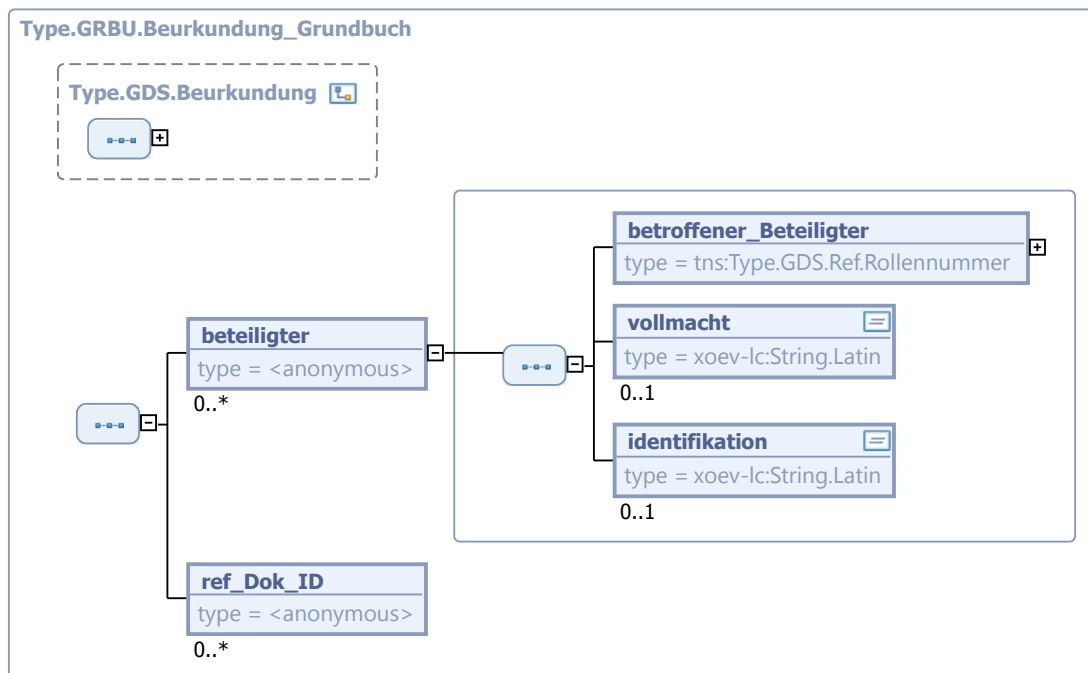

Dieser Typ ist eine Erweiterung des Basistyps `Type.GDS.Beurkundung` (siehe [Abschnitt 4.4.12 auf Seite 44](#)).

Kindelemente von Type.GRBU.Beurkundung_Grundbuch				
Kindelement	Typ	Anz.	Ref.	Seite
beteiligter		0..n		
betreffender_Beteiligter	Type.GDS.Ref.Rollnummer	1	4.4.47	77

Kindelemente von Type.GRBU.Beurkundung_Grundbuch				
Kindelement	Typ	Anz.	Ref.	Seite
vollmacht	String.Latin	0..1	3.1	
identifikation	String.Latin	0..1	3.1	
Feststellung der Personenechtheit, z.B. Reisepass.				
ref_Dok_ID		0..n		
Dieses Element enthält einen Verweis auf die ID eines Dokuments, das im Grunddatensatz in der Liste der (übermittelten) Dokumente aufgeführt ist.				

11.1.4 Type.GRBU.Erbbaurecht

Typ: Type.GRBU.Erbbaurecht

Abbildung 11.4. Type.GRBU.Erbbaurecht

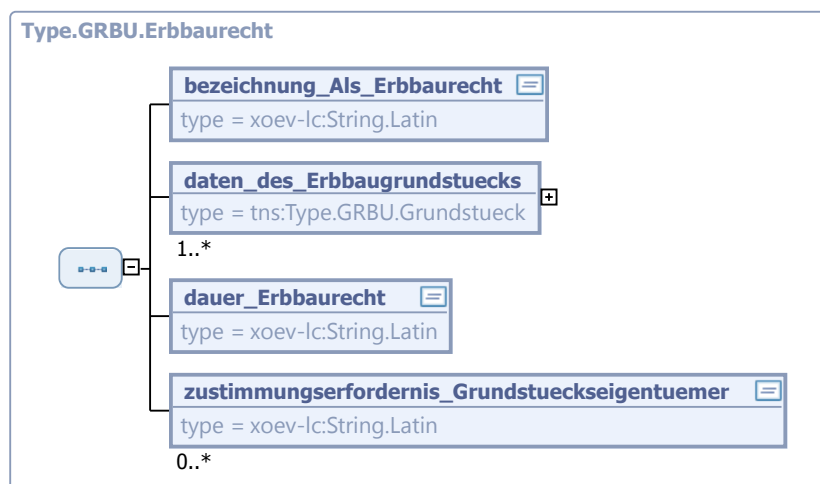

Kindelemente von Type.GRBU.Erbbaurecht				
Kindelement	Typ	Anz.	Ref.	Seite
bezeichnung_Als_Erbbaurecht	String.Latin	1	3.1	
daten_des_Erbbaugrundstuecks	Type.GRBU.Grundstueck	1..n	11.1.6	336
dauer_Erbbaurecht	String.Latin	1	3.1	
Anzahl der Jahre, für die das Erbbaurecht bestellt wurde.				
zustimmungserfordernis_Grundstueckseigentuemer	String.Latin	0..n	3.1	
Eventuell bestehende Zustimmungserfordernisse des Grundstückseigentümers nach § 5 ErbbauRG.				

11.1.5 Type.GRBU.Gesamthandsgemeinschaft

Typ: Type.GRBU.Gesamthandsgemeinschaft

Abbildung 11.5. Type.GRBU.Gesamthandsgemeinschaft

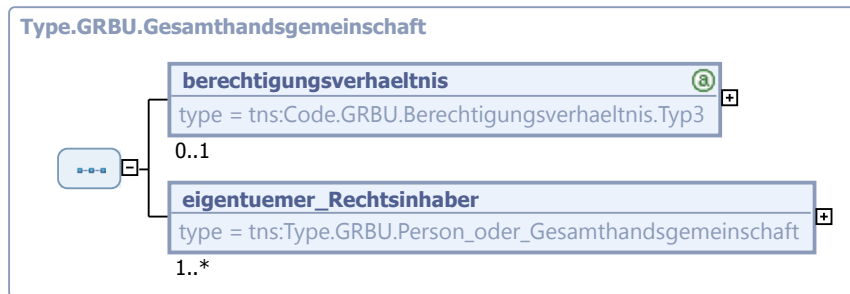

Kindelemente von Type.GRBU.Gesamthandsgemeinschaft				
Kindelement	Typ	Anz.	Ref.	Seite
berechtigungsverhaeltnis	Code.GRBU. Berechtigungsverhaeltnis.Typ3	0..1	A.1.83	665
Zulässige Werte sind definiert in der Codeliste WL_Berechtigungsverhaeltnis. Bei Alleineigentum kann das Element weggelassen werden.				
eigentuemer_Rechtsinhaber	Type.GRBU. Person_oder_Gesamthandsgemeinschaft	1..n	11.1.7	338

11.1.6 Type.GRBU.Grundstueck

Typ: Type.GRBU.Grundstueck

Abbildung 11.6. Type.GRBU.Grundstueck

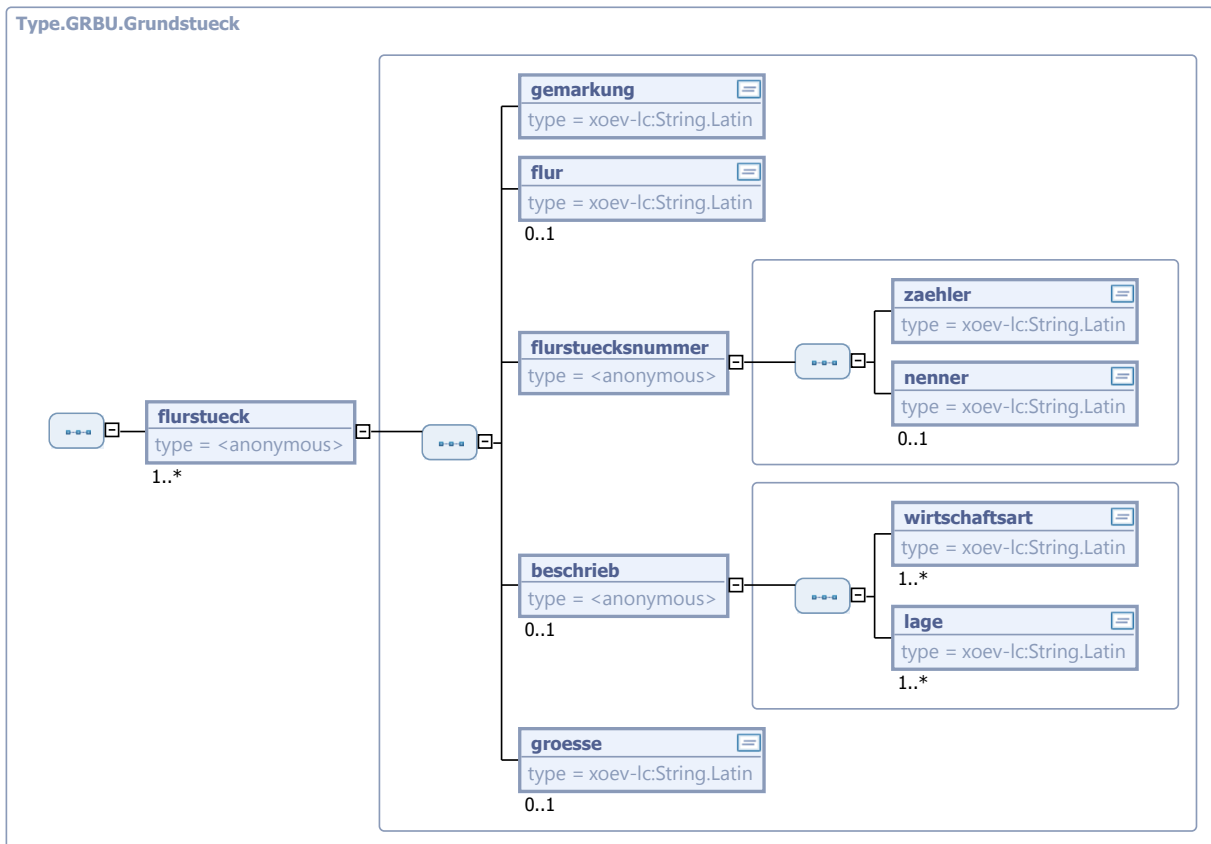

Kindelement von Type.GRBU.Grundstueck				
Kindelement	Typ	Anz.	Ref.	Seite
flurstueck		1..n		
gemarkung	String.Latin	1	3.1	
flur	String.Latin	0..1	3.1	
Flurnummer				
flurstuecksnummer		1		
Flurstücksnummer				
zaehler	String.Latin	1	3.1	
nenner	String.Latin	0..1	3.1	
beschreibung		0..1		
Wirtschaftsart und Lage des betroffenen Flurstücks				
wirtschaftsart	String.Latin	1..n	3.1	
lage	String.Latin	1..n	3.1	

Kindelement von Type.GRBU.Grundstueck				
Kindelement	Typ	Anz.	Ref.	Seite
groesse	String.Latin	0..1	3.1	

11.1.7 Type.GRBU.Person_oder_Gesamthandsgemeinschaft

Typ: Type.GRBU.Person_oder_Gesamthandsgemeinschaft

Abbildung 11.7. Type.GRBU.Person_oder_Gesamthandsgemeinschaft

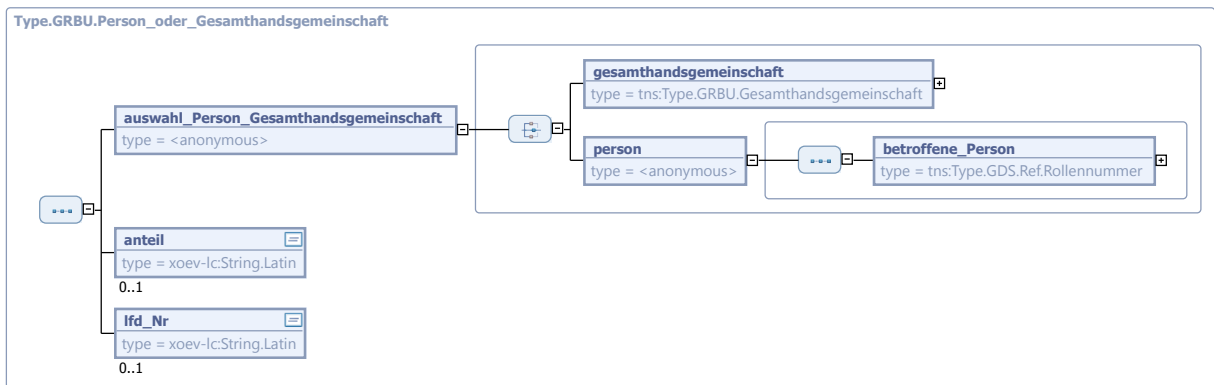

Kindelemente von Type.GRBU.Person_oder_Gesamthandsgemeinschaft				
Kindelement	Typ	Anz.	Ref.	Seite
auswahl_Person_Gesamthandsgemeinschaft		1		
gesamtthandsgemeinschaft	Type.GRBU.Gesamthandsgemeinschaft	1	11.1.5	335
person		1		
Dieses Element enthält einen Verweis auf einen Beteiligten, der in den Grunddaten in der Liste der Beteiligten aufgeführt ist.				
betroffene_Person	Type.GDS.Ref.Rollennummer	1	4.4.47	77
anteil	String.Latin	0..1	3.1	
Bruchteil				
lfd_Nr	String.Latin	0..1	3.1	
Die laufende Nummer des Eigentümers in Abt.I des Grundbuchblattes				

11.1.8 Type.GRBU.Rangvorbehalt

Typ: Type.GRBU.Rangvorbehalt

Abbildung 11.8. Type.GRBU.Rangvorbehalt

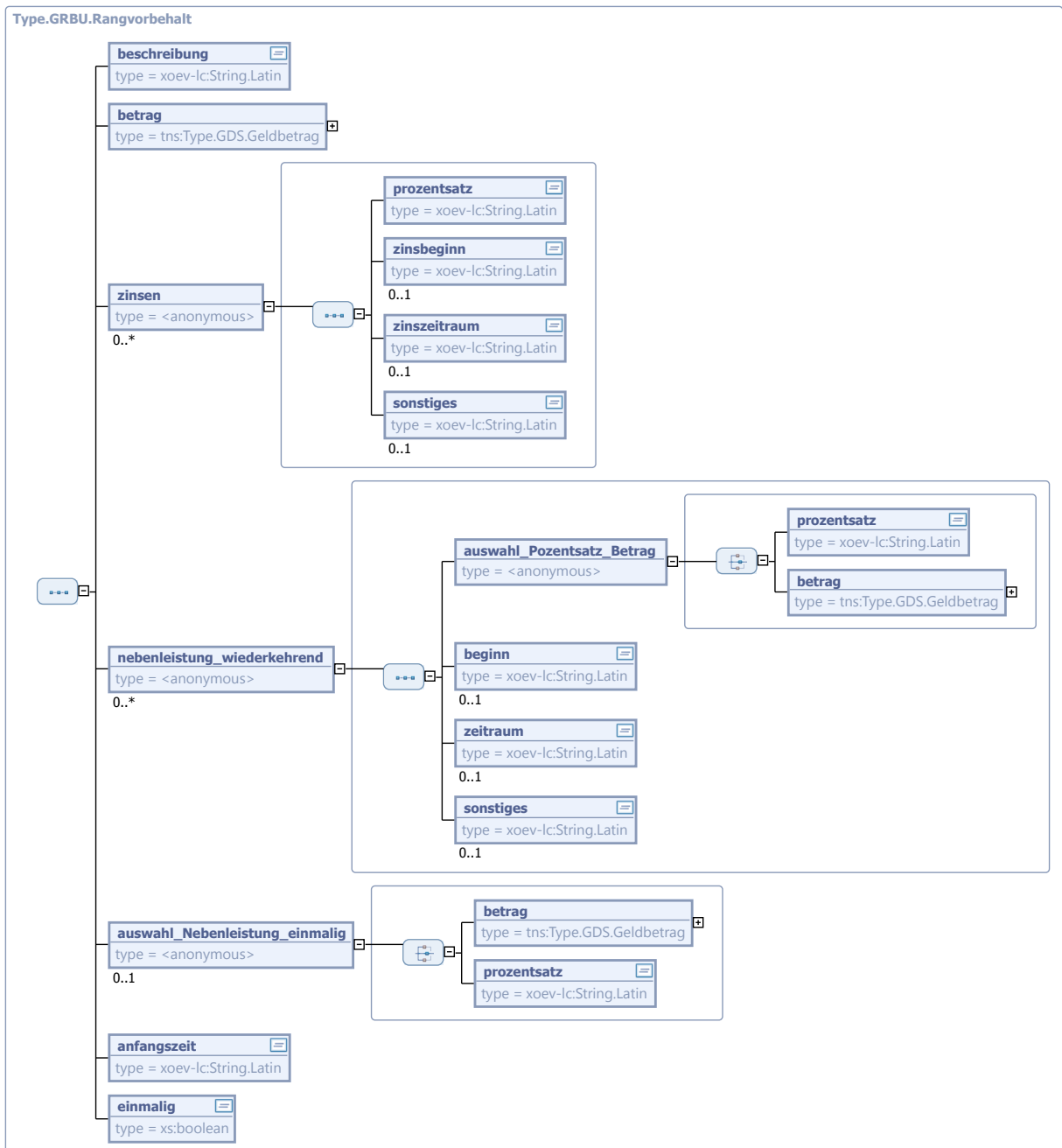

Kindelemente von Type.GRBU.Rangvorbehalt				
Kindelement	Typ	Anz.	Ref.	Seite
beschreibung	String.Latin	1	3.1	
betrag	Type.GDS.Geldbetrag	1	4.4.21	52

Kindelemente von <code>Type.GRBU.Rangvorbehalt</code>				
Kindelement	Typ	Anz.	Ref.	Seite
zinsen		0..n		
prozentsatz	<code>String.Latin</code>	1	3.1	
Zinssatz in Prozent				
zinsbeginn	<code>String.Latin</code>	0..1	3.1	
zinszeitraum	<code>String.Latin</code>	0..1	3.1	
sonstiges	<code>String.Latin</code>	0..1	3.1	
nebenleistung_wiederkehrend		0..n		
In der Regel Verzinsung des Nennbetrages eines Grundpfandrechtes				
auswahl_Pozentsatz_Betrag		1		
prozentsatz	<code>String.Latin</code>	1	3.1	
Zinssatz in Prozent				
betrag	<code>Type.GDS.Geldbetrag</code>	1	4.4.21	52
Als Währungsbezeichnung sind die dreistelligen Buchstaben-Abkürzungen gemäss ISO 4217 zu verwenden.				
beginn	<code>String.Latin</code>	0..1	3.1	
zeitraum	<code>String.Latin</code>	0..1	3.1	
sonstiges	<code>String.Latin</code>	0..1	3.1	
auswahl_Nebenleistung_einmalig		0..1		
Einmalige Nebenleistung eines Grundpfandrechtes				
betrag	<code>Type.GDS.Geldbetrag</code>	1	4.4.21	52
Als Währungsbezeichnung sind die dreistelligen Buchstaben-Abkürzungen gemäss ISO 4217 zu verwenden.				
prozentsatz	<code>String.Latin</code>	1	3.1	
Zinssatz in Prozent				
anfangszeit	<code>String.Latin</code>	1	3.1	
einmalig	<code>xs:boolean</code>	1		
Beschränkung des Rangvorbehalts auf einen Ausübungsfall.				

11.1.9 Type.GRBU.Recht

Typ: `Type.GRBU.Recht`

Abbildung 11.9. Type.GRBU.Recht

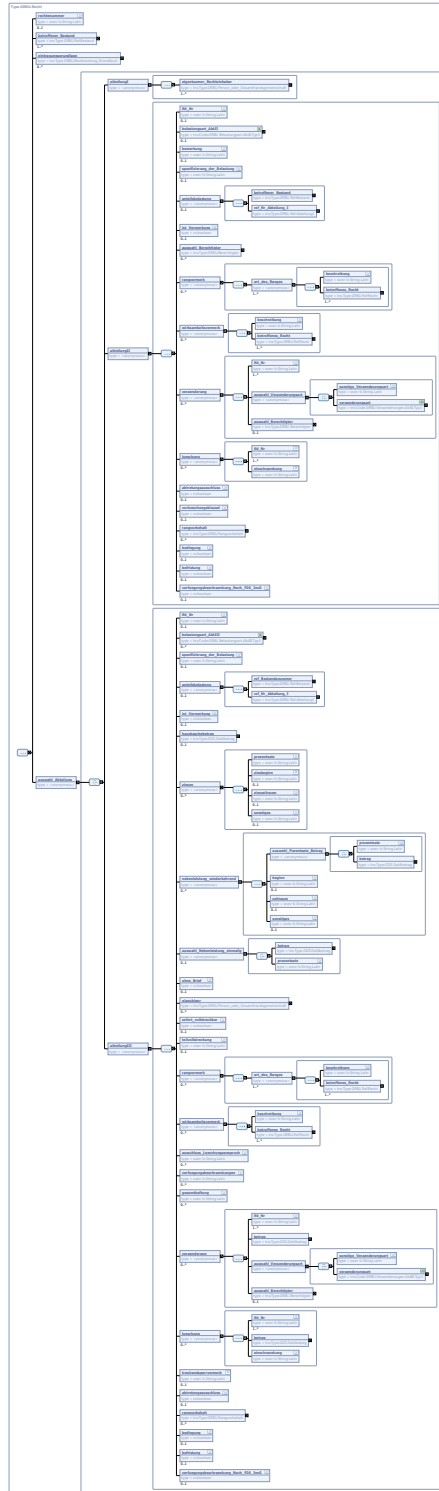

Kindelemente von Type.GRBU.Recht				
Kindelement	Typ	Anz.	Ref.	Seite
rechtenummer	String.Latin	0..1	3.1	
Eindeutige Nummer zur Referenzierung				
betroffener_Bestand	Type.GRBU.Ref.Bestand	1..n	11.1.12	347
Betroffener Bestand				
eintragungsgrundlage	Type.GRBU.Beurkundung_Grundbuch	0..n	11.1.3	334
auswahl_Abteilung				
abteilungI		1		
eigentuemmer_Rechtsinhaber	Type.GRBU. Person_oder_Gesamthandsgemeinschaft	1..n	11.1.7	338
abteilungII				
abteilungII		1		
lfd_Nr	String.Latin	0..1	3.1	
Die laufende Nummer des Rechts in Abt. II des Grundbuchblattes				
belastungsart_AbtII	Code.GRBU.Belastungsart.AbtII. Typ3	0..1	A.1.81	664
Zulässige Werte sind definiert in der Codeliste WL_Belastungsart_AbtII. Vormerkungen (mit Ausnahme der Auffassungsvormerkung/ Rückauffassungsvormerkung und der Vormerkung auf Bildung von Sondereigentum) können mit Hilfe des Elements Ist_Vormerkung realisiert werden. Bei Belastungsarten, die nicht in der Liste enthalten sind, soll der Listeneintrag Sonstiges gewählt und die Belastung im Feld Bemerkung näher spezifiziert werden.				
bemerkung	String.Latin	0..1	3.1	
Schlagwort zur näheren Spezifikation der Belastungsart: für Belastungsarten, die eigentlich Oberbegriffe sind. Beispiel: Bei der Belastungsart "beschränkte persönliche Dienstbarkeit" kann als Bemerkung "Geh- und Fahrrecht" angegeben werden. Bei Belastungsarten, die nicht in der Codeliste vorkommen, kann unter Belastungsart_AbtII der Wert "Sonstiges" angegeben und hier eine nähere Angabe über die Art der Belastung eingetragen werden.				
spezifizierung_der_Belastung	String.Latin	0..1	3.1	
Deckt die Fälle Teilflächenbelastung (Flurstücksbelastung oder §7 GBO), Quotennießbrauch sowie Nießbrauch eines ideellen Miteigentumsanteils ab.				
anteilsbelastung		0..1		
betroffener_Bestand	Type.GRBU.Ref.Bestand	1	11.1.12	347
Zur Referenzierung auf die jeweilige Bestandsnummer				
ref_Nr_Abteilung_I	Type.GRBU.Ref.AbteilungI	1	11.1.10	347
Zur Referenzierung auf einen Eintrag in Abteilung I				
ist_Vormerkung	xs:boolean	0..1		
Nach § 883 BGB oder ggf. § 18 Abs. 2 GBO bei bestehendem Recht.				
auswahl_Berechtigter	Type.GRBU.Berechtigter	0..n	11.1.1	331
rangvermerk				
rangvermerk		0..n		
Regelt das Rangverhältnis zu anderen Rechten in Abt. II und Abt. III des Grundbuches. Hier wird sowohl die Rangänderung zwischen mehreren bestehenden Rechten als auch die Rangänderung zwischen einem bestehenden und einem neu einzutragenden Recht abgedeckt. Standardtext: Das Recht hat Vorrang/ Gleichrang/Nachrang gegenüber dem Recht Abteilung XXX Nr. 00.				

Kindelemente von Type.GRBU.Recht				
Kindelement	Typ	Anz.	Ref.	Seite
art_des_Ranges		1..n		
beschreibung	String.Latin	1	3.1	
Freitextfeld zur Darstellung von Informationen, die nicht strukturiert abbildbar sind. Hier kann z.Bsp. auch eingetragen werden "unter Ausnutzung / unter teilweiser Ausnutzung des Rangvorbehaltes".				
betreffenes_Recht	Type.GRBU.Ref.Recht	1..n	11.1.13	348
Zur Referenzierung auf ein oder mehrere bestehende Rechte				
wirksamkeitsvermerk		0..n		
Vermerk, dass das Recht gegenüber einer vorrangig eingetragenen Vormerkung oder einer zeitlich früher eingetragenen relativen Verfügungsbeschränkung (z.B. Nacherbenvermerk) wirksam ist. Hier wird sowohl die Wirksamkeit zwischen mehreren bestehenden Rechten als auch die Wirksamkeit zwischen einem bestehenden und einem neu einzutragenden Recht abgedeckt. Standardtext: Das Recht ist wirksam gegenüber dem Recht Abteilung XXX Nr. 00.				
beschreibung	String.Latin	1	3.1	
Freitextfeld zur Darstellung von Informationen, die nicht strukturiert abbildbar sind..				
betreffenes_Recht	Type.GRBU.Ref.Recht	1..n	11.1.13	348
Zur Referenzierung auf ein oder mehrere bestehende Rechte				
veraenderung		0..n		
Beispiel Verpfändung einer Auflassungsvormerkung				
lfd_Nr	String.Latin	1..n	3.1	
Laufende Nummer des von der Veränderung betroffenen Rechts in Abt. II				
auswahl_Veraenderungsart		1		
sonstige_Veraenderungsart	String.Latin	1	3.1	
veraenderungsart	Code.GRBU.Veraenderungen.AbtII.Typ3	1	A.1.88	666
Werte aus WL_Veraenderungen_AbtII				
auswahl_Berechtigter	Type.GRBU.Berechtigter	0..1	11.1.1	331
loeschung		0..n		
lfd_Nr	String.Latin	1..n	3.1	
Laufende Nummer des von der Löschung betroffenen Rechts in Abt. II.				
einschraenkung	String.Latin	1	3.1	
Teillöschung, z.B. ein Berechtigter o. Teil des Rechts				
abtretungsausschluss	xs:boolean	0..1		
Standardtext: Die Abtretung des Rechts / des durch die Vormerkung gesicherten Anspruchs ist ausgeschlossen.				
vorloeschungsklausel	xs:boolean	0..1		
Löschungserleichterung gem. § 23 GBO Standardtext: Zur Löschung des Rechts genügt der Nachweis des Todes des Berechtigten.				
rangvorbehalt	Type.GRBU.Rangvorbehalt	0..n	11.1.8	338

Kindelemente von Type.GRBU.Recht					
Kindelement	Typ	Anz.	Ref.	Seite	
bedingung	xs:boolean	0..1			
befristung	xs:boolean	0..1			
verfuegungsbeschraenkung_Nach_P26_IIVG	xs:boolean	0..1			
abteilungIII		1			
lfd_Nr	String.Latin	0..1	3.1		
Die Laufende Nummer des Rechts im Grundbuchblatt					
belastungsart_AbtIII	Code.GRBU.Belastungsart.AbtIII. Typ3	0..n	A.1.82	664	
Verwendet werden die Werte aus der Codeliste WL_Belastungsart_AbtIII. Vormerkungen (mit Ausnahme der Auflassungsvormerkung/ Rückauflassungsvormerkung und der Vormerkung auf Bildung von Sondereigentum) können mit Hilfe des Elements Ist_Vormerkung ergänzt werden.					
spezifizierung_der_Belastung	String.Latin	0..1	3.1		
Deckt die Fälle Teilflächenbelastung (Flurstücksbelastung oder §7 GBO), Quotennießbrauch sowie Nießbrauch eines ideellen Miteigentumsanteils ab.					
anteilsbelastung		0..1			
ref_Bestandsnummer	Type.GRBU.Ref.Bestand	1	11.1.12	347	
Zur Referenzierung auf die jeweilige Bestandsnummer					
ref_Nr_Abteilung_I	Type.GRBU.Ref.AbteilungI	1	11.1.10	347	
Zur Referenzierung auf einen Eintrag in Abteilung I					
ist_Vormerkung	xs:boolean	0..1			
hauptsachebetrag	Type.GDS.Geldbetrag	0..1	4.4.21	52	
Nennbetrag eines eingetragenen Rechts in Abteilung III des Grundbuches					
zinsen		0..n			
prozentsatz	String.Latin	1	3.1		
Zinssatz in Prozent					
zinsbeginn	String.Latin	0..1	3.1		
zinszeitraum	String.Latin	0..1	3.1		
sonstiges	String.Latin	0..1	3.1		
nebenleistung_wiederkehrend		0..n			
In der Regel Verzinsung des Nennbetrages eines Grundpfandrechtes					
auswahl_Pozentsatz_Betrag		1			
prozentsatz	String.Latin	1	3.1		
Zinssatz in Prozent					

Kindelemente von Type.GRBU.Recht				
Kindelement	Typ	Anz.	Ref.	Seite
betrag	Type.GDS.Geldbetrag	1	4.4.21	52
Als Währungsbezeichnung sind die dreistelligen Buchstaben-Abkürzungen gemäss ISO 4217 zu verwenden.				
beginn	String.Latin	0..1	3.1	
zeitraum	String.Latin	0..1	3.1	
sonstiges	String.Latin	0..1	3.1	
auswahl_Nebenleistung_einmalig		0..1		
Einmalige Nebenleistung eines Grundpfandrechts				
betrag	Type.GDS.Geldbetrag	1	4.4.21	52
Als Währungsbezeichnung sind die dreistelligen Buchstaben-Abkürzungen gemäss ISO 4217 zu verwenden.				
prozentsatz	String.Latin	1	3.1	
Zinssatz in Prozent				
ohne_Brief	xs:boolean	0..1		
Über dieses Element wird angegeben, ob die Erteilung eines Grundschul- bzw. Hypothekenbriefs ausgeschlossen ist.				
glaebiger	Type.GRBU. Person_oder_Gesamthandsgemeinschaft	0..n	11.1.7	338
sofort_vollstreckbar	xs:boolean	0..1		
Ist das eingetragene Grundpfandrecht nach § 800 ZPO vollstreckbar?				
teilverstreckung	String.Latin	0..1	3.1	
rangvermerk		0..n		
Regelt das Rangverhältnis zu anderen Rechten in Abt. II und Abt. III des Grundbuches. Hier wird sowohl die Rangänderung zwischen mehreren bestehenden Rechten als auch die Rangänderung zwischen einem bestehenden und einem neu einzutragenden Recht abgedeckt. Standardtext: Das Recht hat Vorrang/ Gleichrang/Nachrang gegenüber dem Recht Abteilung XXX Nr. 00.				
art_des_Ranges		1..n		
beschreibung	String.Latin	1	3.1	
Freitextfeld zur Darstellung von Informationen, die nicht strukturiert abbildbar sind. Hier kann z.Bsp. auch eingetragen werden "unter Ausnutzung / unter teilweiser Ausnutzung des Rangvorbehaltes".				
betroffenes_Recht	Type.GRBU.Ref.Recht	1..n	11.1.13	348
Zur Referenzierung auf ein oder mehrere bestehende Rechte				
wirksamkeitsvermerk		0..n		
Vermerk, dass das Recht gegenüber einer vorrangig eingetragenen Vormerkung oder einer zeitlich früher eingetragenen relativen Verfügungsbeschränkung (z.B. Nacherbenvermerk) wirksam ist. Hier wird sowohl die Wirksamkeit zwischen mehreren bestehenden Rechten als auch die Wirksamkeit zwischen einem bestehenden und einem neu einzutragenden Recht abgedeckt. Standardtext: Das Recht ist wirksam gegenüber dem Recht Abteilung XXX Nr. 00.				

Kindelemente von Type.GRBU.Recht					
Kindelement	Typ	Anz.	Ref.	Seite	
beschreibung	String.Latin	1	3.1		
Freitextfeld zur Darstellung von Informationen, die nicht strukturiert abbildbar sind..					
betroffenes_Recht	Type.GRBU.Ref.Recht	1..n	11.1.13	348	
Zur Referenzierung auf ein oder mehrere bestehende Rechte					
ausschluss_Loeschungsanspruch	String.Latin	0..n	3.1		
Ausschluß gesetzlicher Lösungsanspruch gemäß § 1179 a und b BGB					
verfuegungsbeschraenkungen	String.Latin	0..n	3.1		
Eintragbare Verfügungsbeschränkungen bei Grundpfandrecht (Einschränkung der Abtretbarkeit)					
gesamthaftung	String.Latin	0..n	3.1		
Vermerk, wenn mehrere Pfandobjekte an unterschiedlichen Blattstellen belastet sind.					
veraenderung		0..n			
Beispiel Abtretung Grundschuld					
lfd_Nr	String.Latin	1..n	3.1		
Laufende Nummer des von der Veränderung betroffenen Rechtes in Abt. III					
betrag	Type.GDS.Geldbetrag	1	4.4.21	52	
Wert der Veränderung					
auswahl_Veraenderungsart		1			
sonstige_Veraenderungsart	String.Latin	1	3.1		
veraenderungsart	Code.GRBU.Veraenderungen.AbtIII.Type3	1	A.1.89	666	
Werte aus WL_Veraenderungen_AbtIII					
auswahl_Berechtigter	Type.GRBU.Berechtigter	0..1	11.1.1	331	
loeschung		0..n			
lfd_Nr	String.Latin	1..n	3.1		
Laufende Nummer des von der Löschung betroffenen Rechtes in Abt. III					
betrag	Type.GDS.Geldbetrag	1	4.4.21	52	
Wert der Löschung					
einschraenkung	String.Latin	1	3.1		
Teillösung, z.B. ein Berechtigter o. Teil des Rechts					
treuhandsperrvermerk	String.Latin	0..1	3.1		
abtretungsausschluss	xs:boolean	0..1			
Standardtext: Die Abtretung des Rechts ist ausgeschlossen.					
rangvorbehalt	Type.GRBU.Rangvorbehalt	0..n	11.1.8	338	
bedingung	xs:boolean	0..1			

Kindelemente von Type.GRBU.Recht				
Kindelement	Typ	Anz.	Ref.	Seite
befristung	xs:boolean	0..1		
verfuegungsbeschraenkung_Nachfrage	xs:boolean	0..1		

11.1.10 Type.GRBU.Ref.AbcteilungI

Typ: Type.GRBU.Ref.AbcteilungI

Abbildung 11.10. Type.GRBU.Ref.AbcteilungI



Kindelement von Type.GRBU.Ref.AbcteilungI				
Kindelement	Typ	Anz.	Ref.	Seite
ref_AbcteilungInummer	String.Latin	1	3.1	
Hier wird die Referenz auf einen Anteil in Abteilung I definiert.				

11.1.11 Type.GRBU.Ref.Antrag

Typ: Type.GRBU.Ref.Antrag

Abbildung 11.11. Type.GRBU.Ref.Antrag

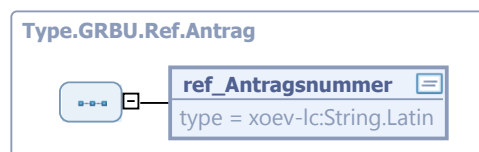

Kindelement von Type.GRBU.Ref.Antrag				
Kindelement	Typ	Anz.	Ref.	Seite
ref_Antragsnummer	String.Latin	1	3.1	
Hier wird die Referenz auf einen Antrag definiert.				

11.1.12 Type.GRBU.Ref.Bestand

Typ: Type.GRBU.Ref.Bestand

Abbildung 11.12. Type.GRBU.Ref.Bestand



Kindelement von Type.GRBU.Ref.Bestand				
Kindelement	Typ	Anz.	Ref.	Seite
ref_Bestandsnummer	String.Latin	1	3.1	
Hier wird die Referenz auf einen Bestand definiert.				

11.1.13 Type.GRBU.Ref.Recht

Typ: Type.GRBU.Ref.Recht

Abbildung 11.13. Type.GRBU.Ref.Recht

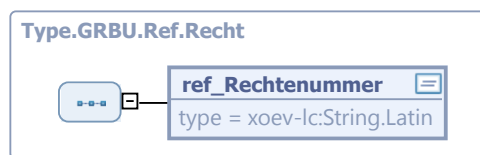

Kindelement von Type.GRBU.Ref.Recht				
Kindelement	Typ	Anz.	Ref.	Seite
ref_Rechtenummer	String.Latin	1	3.1	
Hier wird die Referenz auf eine bestehendes Recht definiert.				

11.2 Übersicht über die Nachrichten

11.2.1 nachricht.grbu.antrag.0700001

Nachricht: nachricht.grbu.antrag.0700001

Abbildung 11.14. nachricht.grbu.antrag.070001

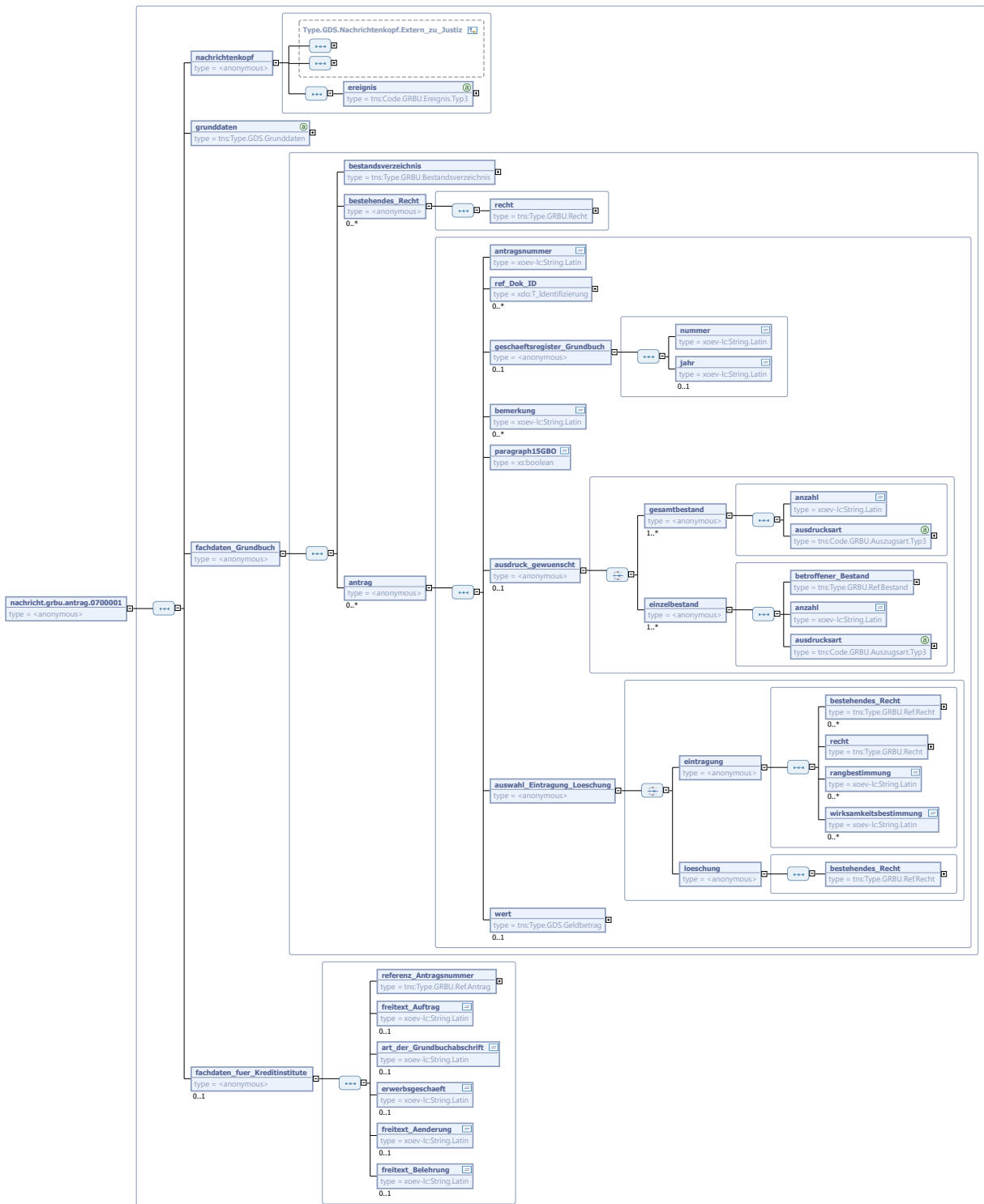

Der Nachrichtenkopf ist eine Erweiterung des Basistyps `Type.GDS.Nachrichtenkopf.Extern_zu_Justiz` (siehe [Abschnitt 4.4.33 auf Seite 62](#)).

Kindelemente von <code>nachricht.grbu.antrag.0700001</code>				
Kindelement	Typ	Anz.	Ref.	Seite
nachrichtenkopf		1		
ereignis	<code>Code.GRBU.Ereignis.Typ3</code>	1	A.1.85	665
grunddaten	<code>Type.GDS.Grunddaten</code>	1	4.3.1	19
fachdaten_Grundbuch		1		
In einer Datei wird nur ein Fachdatensatz übermittelt				
bestandsverzeichnis	<code>Type.GRBU.Bestandsverzeichnis</code>	1	11.1.2	331
bestehendes_Recht		0..n		
Hier werden bestehende Rechte angegeben.				
recht	<code>Type.GRBU.Recht</code>	1	11.1.9	340
antrag		0..n		
Die einzelnen Anträge beschreiben die Änderungen im Grundbucheintrag				
antragsnummer	<code>String.Latin</code>	1	3.1	
Eindeutige Nummer zur Referenzierung				
ref_Dok_ID	<code>T_Identifizierung</code>	0..n	4.6.1.4	101
Dieses Element enthält einen Verweis auf die ID eines Dokuments, das im Grunddatensatz in der Liste der (übermittelten) Dokumente aufgeführt ist.				
geschaeftsregister_Grundbuch		0..1		
Das Geschäftsregister Grundbuch ist ein Aktenzeichen im System FOLIA/EGB.				
nummer	<code>String.Latin</code>	1	3.1	
jahr	<code>String.Latin</code>	0..1	3.1	
bemerkung	<code>String.Latin</code>	0..n	3.1	
paragraph15GBO	<code>xs:boolean</code>	1		
ausdruck_gewuenscht		0..1		
gesamtbestand		1..n		
Mehrere betroffene Bestände, die in unterschiedlichen Blättern eingetragen sind.				
anzahl	<code>String.Latin</code>	1	3.1	
ausdrucksart	<code>Code.GRBU.Auszugsart.Typ3</code>	1	A.1.80	664
einzelbestand		1..n		
betroffener_Bestand	<code>Type.GRBU.Ref.Bestand</code>	1	11.1.12	347

Kindelemente von <code>nachricht.grbu.antrag.0700001</code>					
Kindelement	Typ	Anz.	Ref.	Seite	
anzahl	<code>String.Latin</code>	1	3.1		
ausdrucksart	<code>Code.GRBU.Auszugsart.Typ3</code>	1	A.1.80	664	
auswahl_Eintragung_Loeschung		1			
eintragung		1			
Neueintragung oder Änderung eines Rechts.					
bestehendes_Recht	<code>Type.GRBU.Ref.Recht</code>	0..n	11.1.13	348	
Bestehendes Recht ist auch das Eigentum, das durch einen Verweis auf Abteilung I dargestellt wird Dies dient zur Abbildung der Neueintragung einer Belastung. Sofern nichts eingegeben wird, ist der gesamte Bestand bzw. das gesamte Eigentum in Abt. I belastet.					
recht	<code>Type.GRBU.Recht</code>	1	11.1.9	340	
Hier steht das einzutragende Recht.					
rangbestimmung	<code>String.Latin</code>	0..n	3.1		
Rangbestimmung zwischen mehreren neu einzutragenden Rechten.					
wirksamkeitsbestimmung	<code>String.Latin</code>	0..n	3.1		
Wirksamkeitsbestimmung zwischen mehreren neu einzutragenden Rechten.					
loeschung		1			
Löschung eines bestehenden Rechtes					
bestehendes_Recht	<code>Type.GRBU.Ref.Recht</code>	1	11.1.13	348	
wert	<code>Type.GDS.Geldbetrag</code>	0..1	4.4.21	52	
Wert, der der Grundbuchgebührenberechnung zugrundegelegt wird z. B. Kaufpreis					
fachdaten_fuer_Kreditinstitute		0..1			
Diese Erweiterung dient zur Übermittlung von Daten, die nur in der Kommunikation mit Kreditinstituten nötig sind. Sie steht außerhalb von XJustiz.					
referenz_Antragsnummer	<code>Type.GRBU.Ref.Antrag</code>	1	11.1.11	347	
Betroffener Antrag					
freitext_Auftrag	<code>String.Latin</code>	0..1	3.1		
art_der_Grundbuchabschrift	<code>String.Latin</code>	0..1	3.1		
Es muss mit der Justiz abgestimmt werden, ob das Element im Fachdatensatz Grundbuch aufgenommen werden.					
erwerbsgeschaeft	<code>String.Latin</code>	0..1	3.1		
freitext_Aenderung	<code>String.Latin</code>	0..1	3.1		
freitext_Belehrung	<code>String.Latin</code>	0..1	3.1		

11.2.2 nachricht.grbu.gemarkungsliste.0700002

Nachricht: `nachricht.grbu.gemarkungsliste.0700002`

Abbildung 11.15. nachricht.grbu.gemarkungsliste.0700002

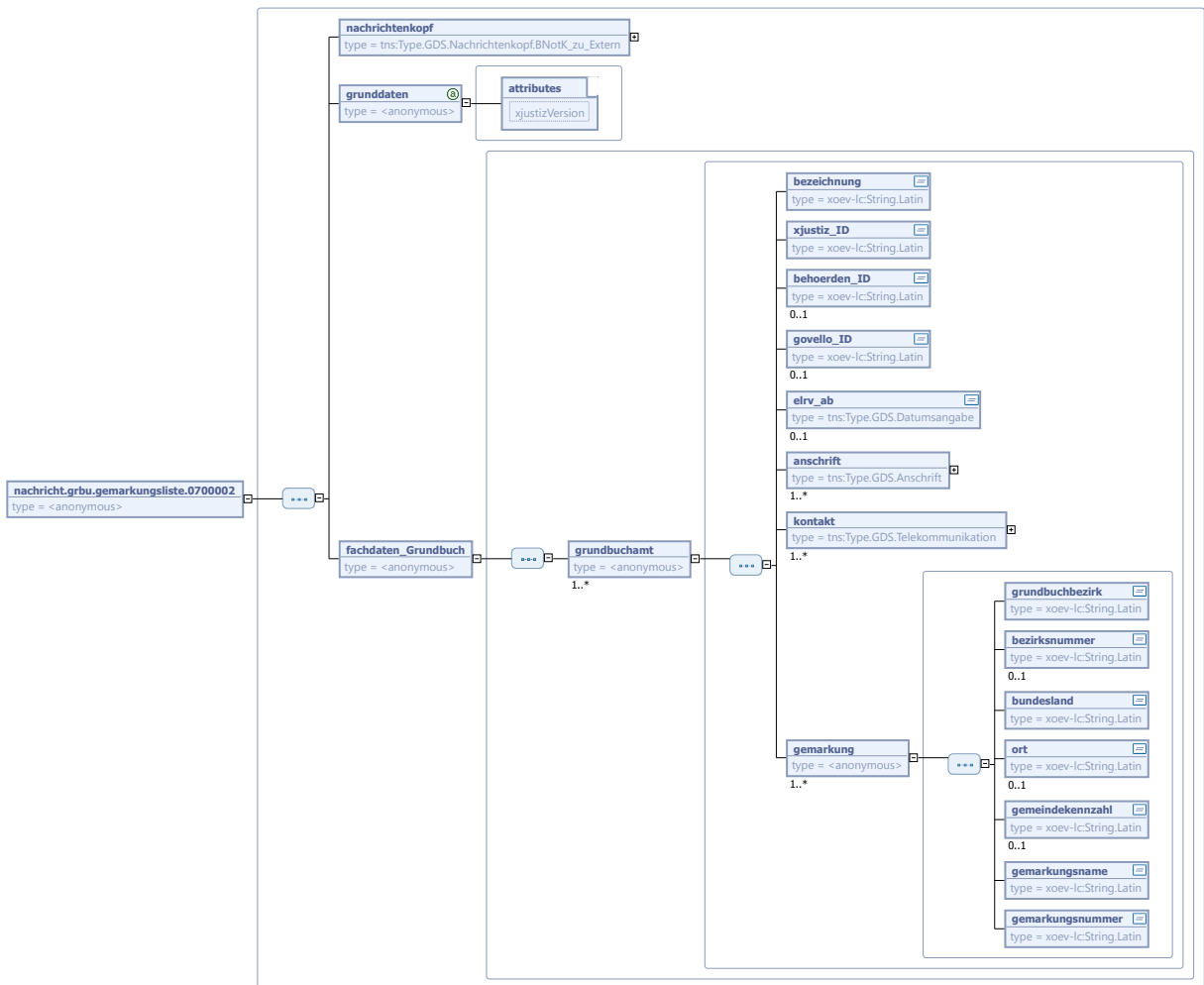

Kindelemente von <code>nachricht.grbu.gemarkungsliste.0700002</code>				
Kindelement	Typ	Anz.	Ref.	Seite
<code>nachrichtenkopf</code>	<code>Type.GDS.Nachrichtenkopf.BNotK_zu_Extern</code>	1	4.4.30	59
<code>grunddaten</code>		1		
<code>xjustizVersion</code>	<code>String.Latin</code>	1	3.1	
<code>fachdaten_Grundbuch</code>		1		
<code>grundbuchamt</code>		1..n		
<code>bezeichnung</code>	<code>String.Latin</code>	1	3.1	

Kindelemente von <code>nachricht.grbu.gemarkungsliste.0700002</code>				
Kindelement	Typ	Anz.	Ref.	Seite
<code>xjustiz_ID</code>	<code>String.Latin</code>	1	3.1	
<code>behoerden_ID</code>	<code>String.Latin</code>	0..1	3.1	
<code>govello_ID</code>	<code>String.Latin</code>	0..1	3.1	
<code>elrv_ab</code>	<code>Type.GDS.Datumsangabe</code>	0..1	4.4.13	44
Teilnahme am Elektronischen Rechtsverkehr ab diesem Datum				
<code>anschrift</code>	<code>Type.GDS.Anschrift</code>	1..n	4.1.1	15
Hausanschrift und ggf. abweichende Postanschrift				
<code>kontakt</code>	<code>Type.GDS.Telekommunikation</code>	1..n	4.4.51	80
<code>gemarkung</code>		1..n		
<code>grundbuchbezirk</code>	<code>String.Latin</code>	1	3.1	
<code>bezirksnummer</code>	<code>String.Latin</code>	0..1	3.1	
<code>bundesland</code>	<code>String.Latin</code>	1	3.1	
<code>ort</code>	<code>String.Latin</code>	0..1	3.1	
<code>gemeindekennzahl</code>	<code>String.Latin</code>	0..1	3.1	
<code>gemarkungsname</code>	<code>String.Latin</code>	1	3.1	
<code>gemarkungsnummer</code>	<code>String.Latin</code>	1	3.1	

11.2.3 `nachricht.grbu.mitteilung.0700003`

Nachricht: `nachricht.grbu.mitteilung.0700003`

Abbildung 11.16. `nachricht.grbu.mitteilung.0700003`

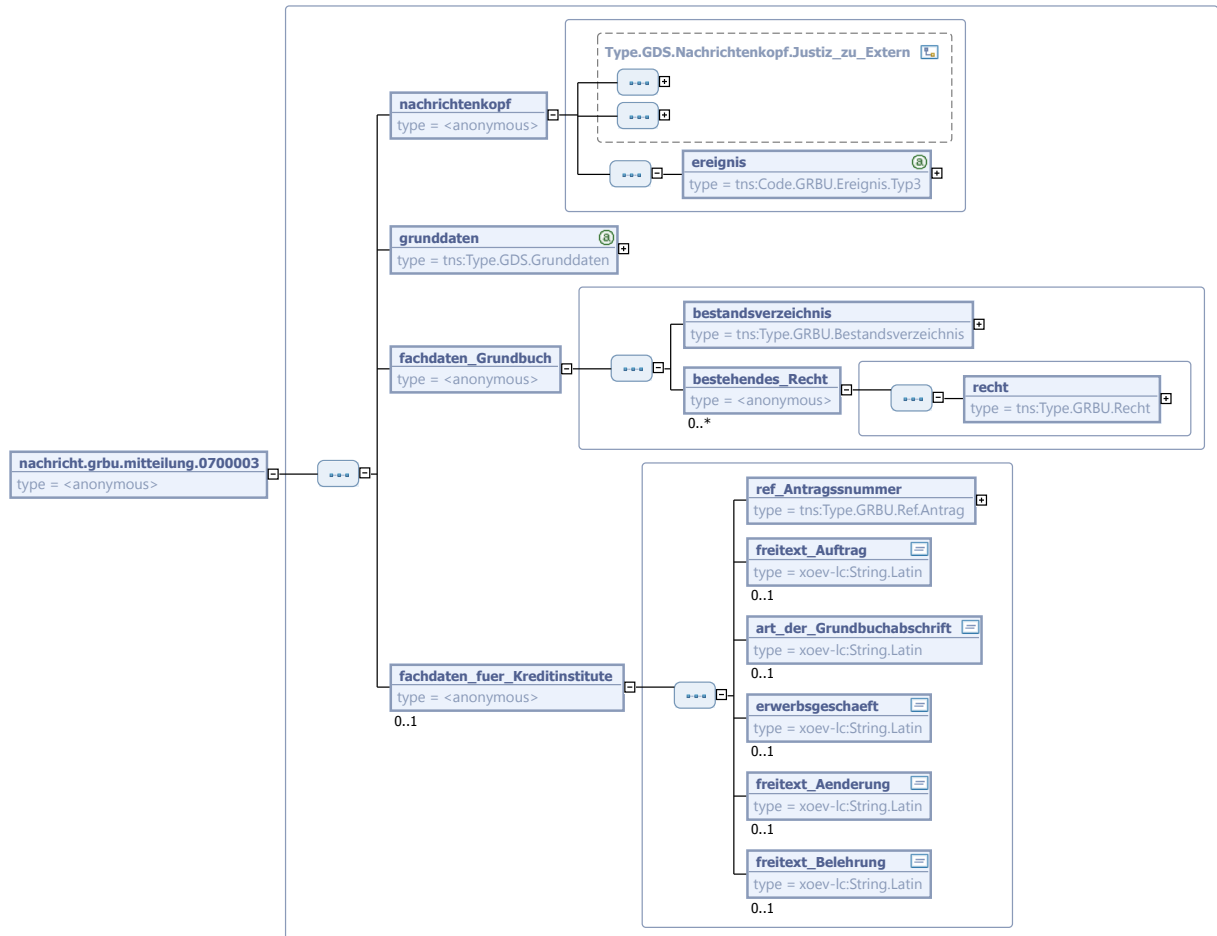

Der Nachrichtenkopf ist eine Erweiterung des Basistyps `Type.GDS.Nachrichtenkopf.Justiz_zu_Extern` (siehe [Abschnitt 4.4.35](#) auf Seite 64).

Kindelemente von <code>nachricht.grbu.mitteilung.0700003</code>				
Kindelement	Typ	Anz.	Ref.	Seite
nachrichtenkopf		1		
ereignis	<code>Code.GRBU.Ereignis.Typ3</code>	1	A.1.85	665
grunddaten	<code>Type.GDS.Grunddaten</code>	1	4.3.1	19
fachdaten_Grundbuch		1		
In einer Datei wird nur ein Fachdatensatz übermittelt				
bestandsverzeichnis	<code>Type.GRBU.Bestandsverzeichnis</code>	1	11.1.2	331
bestehendes_Recht		0..n		
Hier werden bestehende Rechte angegeben.				
recht	<code>Type.GRBU.Recht</code>	1	11.1.9	340

Kindelemente von <code>nachricht.grbu.mitteilung.0700003</code>				
Kindelement	Typ	Anz.	Ref.	Seite
fachdaten_fuer_Kreditinstitute		0..1		
Diese Erweiterung dient zur Übermittlung von Daten, die nur in der Kommunikation mit Kreditinstituten nötig sind. Sie steht außerhalb von XJustiz.				
ref_Antragsnummer	<code>Type.GRBU.Ref.Antrag</code>	1	11.1.11	347
Betroffener Antrag				
freitext_Auftrag	<code>String.Latin</code>	0..1	3.1	
art_der_Grundbuchabschrift	<code>String.Latin</code>	0..1	3.1	
Es muss mit der Justiz abgestimmt werden, ob das Element im Fachdatensatz Grundbuch aufgenommen werden.				
erwerbsgeschaeft	<code>String.Latin</code>	0..1	3.1	
freitext_Aenderung	<code>String.Latin</code>	0..1	3.1	
freitext_Belehrung	<code>String.Latin</code>	0..1	3.1	

11.3 Codelisten für das Fachmodul Grundbuch

- `Code.GRBU.Auszugsart.Typ3`
- `Code.GRBU.Belastungsart.AbtlI.Typ3`
- `Code.GRBU.Belastungsart.AbtlII.Typ3`
- `Code.GRBU.Berechtigungsverhaeltnis.Typ3`
- `Code.GRBU.Dokumentart.Typ3`
- `Code.GRBU.Ereignis.Typ3`
- `Code.GRBU.Rang.Typ3`
- `Code.GRBU.Veraenderungen.AbtlI.Typ3`
- `Code.GRBU.Veraenderungen.AbtlII.Typ3`
- `Code.GRBU.Rollenbezeichnung.Typ3`

Die Codelisten vom Code-Typ 3 sind inklusive ihrer Dokumentation im www.XRepository.de unter dem XÖV-Vorhaben [XJustiz](#) eingestellt.

Die Codelisten vom Code-Typ 3 sind nicht Bestandteil des XJustiz-Standards, weshalb diese auch nicht in der XJustiz-Spezifikation dokumentiert sind.

12 Fachmodul Zentrales Vollstreckungsgericht

12.1 Datentypen

12.1.1 Type.VSTR.Anschrift_Schuldnerverzeichnis

Typ: `Type.VSTR.Anschrift_Schuldnerverzeichnis`

Abbildung 12.1. Type.VSTR.Anschrift_Schuldnerverzeichnis

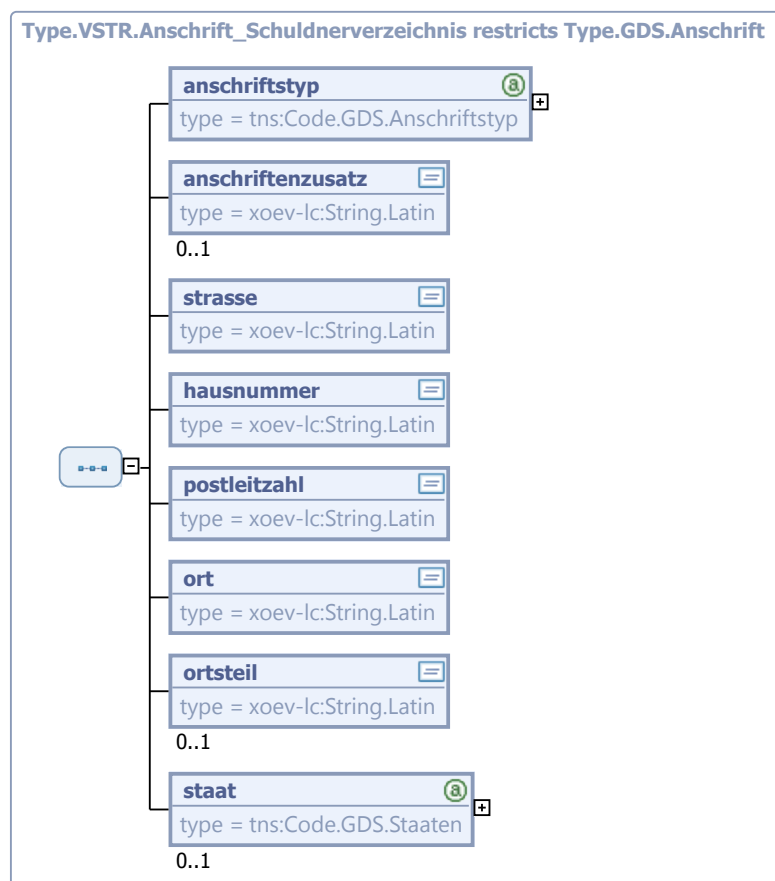

Dieser Typ ist eine Einschränkung des Basistyps `Type.GDS.Anschrift` (siehe [Abschnitt 4.1.1 auf Seite 15](#)).

Kindelemente von <code>Type.VSTR.Anschrift_Schuldnerverzeichnis</code>				
Kindelement	Typ	Anz.	Ref.	Seite
<code>anschriftstyp</code>	<code>Code.GDS.Anschriftstyp</code>	1	A.1.48	658

Kindelemente von <code>Type.VSTR.Anschrift_Schuldnerverzeichnis</code>				
Kindelement	Typ	Anz.	Ref.	Seite
Über dieses Element wird die Art der Adresse angegeben. Zulässige Werte sind definiert im Schema "xj_0010_wl_allgemein_x_x.xsd"				
anschriftenzusatz	<code>String.Latin</code>	0..1	3.1	
Hier ist Raum für Adressierungszusätze, z.B. Name des Wohnungsgebers.				
strasse	<code>String.Latin</code>	1	3.1	
hausnummer	<code>String.Latin</code>	1	3.1	
Die Hausnummer ist ggf. einschliesslich Buchstaben oder dergleichen anzugeben.				
postleitzahl	<code>String.Latin</code>	1	3.1	
Bei ausländischen Adressen hier bitte keine Länderkennungskürzel eintragen. Wegen der Schreibweise ausländischer Orte vgl. die Anmerkung zum Element "Ort".				
ort	<code>String.Latin</code>	1	3.1	
Bei postalischen Anschriften kann der hier angegebene Ort von der politischen Gemeinde abweichen. In diesem Fall sollten die postalische und die Lieferadresse separat mitgeteilt werden. Bei ausländischen Adressen empfiehlt die Deutsche Post AG, den Ort möglichst in der Landessprache zu schreiben. Dies erscheint auch im vorliegenden Zusammenhang sinnvoll. Die Deutsche Post AG empfiehlt ferner, ausländische Ortsnamen in Großbuchstaben anzugeben. Hiervon sollte bei der Übermittlung von XJustiz-Daten möglichst Abstand genommen werden.				
ortsteil	<code>String.Latin</code>	0..1	3.1	
Zusatz, nicht für postalische Zwecke zu verwenden.				
staat	<code>Code.GDS.Staaten</code>	0..1	A.1.70	662
Zulässige Staaten sind in der Datei xj_0050_wl_staaten_x_x.xsd definiert.				

12.1.2 `Type.VSTR.Auswahl_Beteiligter_Schuldnerverzeichnis`

Typ: `Type.VSTR.Auswahl_Beteiligter_Schuldnerverzeichnis`

Abbildung 12.2. `Type.VSTR.Auswahl_Beteiligter_Schuldnerverzeichnis`



Kindelemente von <code>Type.VSTR.Auswahl_Beteiligter_Schuldnerverzeichnis</code>				
Kindelement	Typ	Anz.	Ref.	Seite
natuerliche_Person	<code>Type.VSTR.Natuerliche_Person_Schuldnerverzeichnis</code>	1	12.1.15	369
organisation	<code>Type.VSTR.Organisation_Schuldnerverzeichnis</code>	1	12.1.16	370

Kindelemente von Type.VSTR.Auswahl_Beteiligter_Schuldnerverzeichnis				
Kindelement	Typ	Anz.	Ref.	Seite

12.1.3 Type.VSTR.Beteiligung_Schuldnerverzeichnis

Typ: `Type.VSTR.Beteiligung_Schuldnerverzeichnis`

Abbildung 12.3. Type.VSTR.Beteiligung_Schuldnerverzeichnis

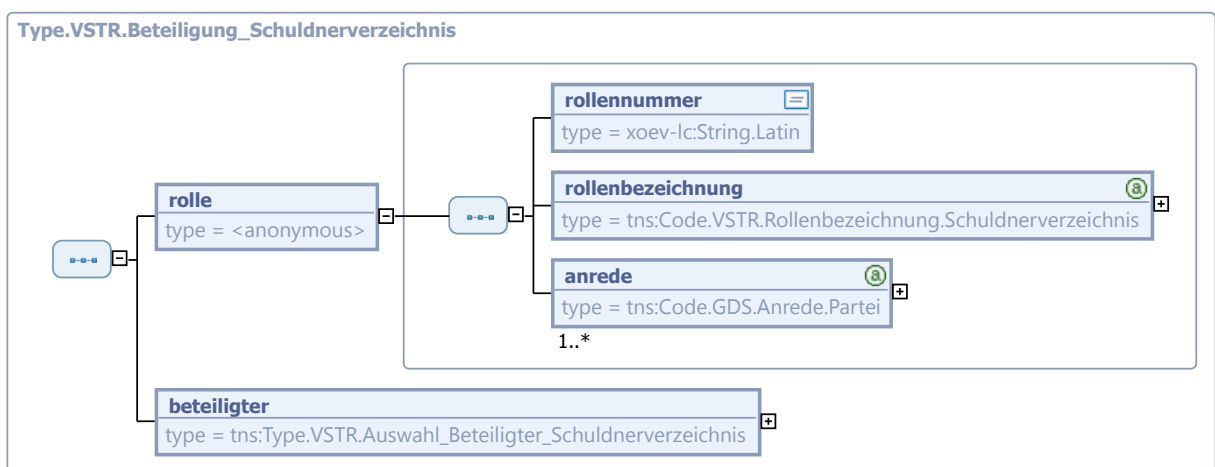

Kindelemente von Type.VSTR.Beteiligung_Schuldnerverzeichnis				
Kindelement	Typ	Anz.	Ref.	Seite
rolle		1		
rollennummer	<code>String.Latin</code>	1	3.1	
rollenbezeichnung	<code>Code.VSTR.Rollenbezeichnung.Schuldnerverzeichnis</code>	1	A.1.214	691
Hier ist nur der Wert Schuldner/in zulässig.				
anrede	<code>Code.GDS.Anrede.Partei</code>	1..n	A.1.47	657
beteiligter	<code>Type.VSTR.Auswahl_Beteiligter_Schuldnerverzeichnis</code>	1	12.1.2	358

12.1.4 Type.VSTR.Eintragungsanordnung_allgemein

Typ: `Type.VSTR.Eintragungsanordnung_allgemein`

Dieser Typ ist die Basis für die Typen `Type.VSTR.Eintragungsanordnung_Schuldnerverzeichnis` und `Type.VSTR.Eintragungsanordnung_Schuldnerverzeichnis_Portal`.

Abbildung 12.4. Type.VSTR.Eintragungsanordnung_allgemein

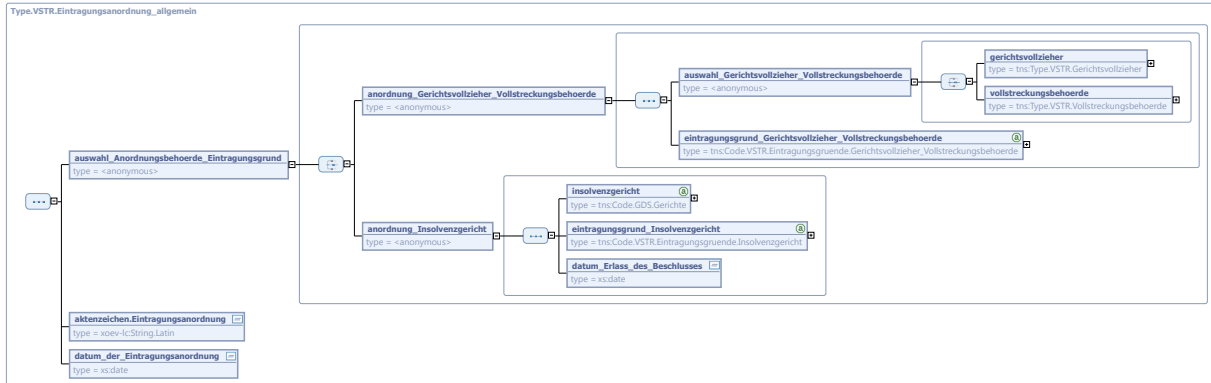

Kindelemente von Type.VSTR.Eintragungsanordnung_allgemein				
Kindelement	Typ	Anz.	Ref.	Seite
auswahl_Anordnungsbehoerde_Eintragungsgrund		1		
Hier sind die Stelle, von der die Eintragungsanordnung stammt, anzugeben und der Grund der Eintragung.				
anordnung_Gerichtsvollzieher_Vollstreckungsbehoerde		1		
auswahl_Gerichtsvollzieher_Vollstreckungsbehoerde		1		
gerichtsvollzieher	Type.VSTR.Gerichtsvollzieher	1	12.1.9	363
vollstreckungsbehoerde	Type.VSTR.Vollstreckungsbehoerde	1	12.1.20	374
eintragungsgrund_Gerichtsvollzieher_Vollstreckungsbehoerde	trs:Code.VSTR.Eintragungsgruende.Gerichtsvollzieher_Vollstreckungsbehoerde	1	A.1.207	689
Jede Eintragungsanordnung kann nur einen Eintragungsgrund enthalten.				
anordnung_Insolvenzgericht		1		
insolvenzgericht	Code.GDS.Gerichte	1	A.1.57	659
eintragungsgrund_Insolvenzgericht	trs:Code.VSTR.Eintragungsgruende.Insolvenzgericht	1	A.1.208	690
Jede Eintragungsanordnung kann nur einen Eintragungsgrund enthalten.				
datum_Erlass_des_Beschlusses	xs:date	1		
aktENZEICHEN.Eintragungsanordnung	String.Latin	1	3.1	
datum_der_Eintragungsanordnung	xs:date	1		

12.1.5 Type.VSTR.Eintragungsanordnung_Schuldnerverzeichnis

Typ: Type.VSTR.Eintragungsanordnung_Schuldnerverzeichnis

Abbildung 12.5. Type.VSTR.Eintragungsanordnung_Schuldnerverzeichnis

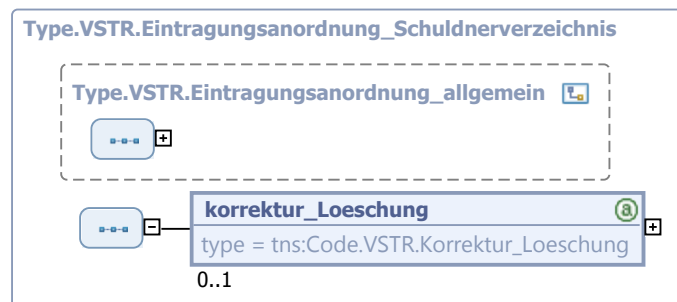

Dieser Typ ist eine Erweiterung des Basistyps `Type.VSTR.Eintragungsanordnung_allgemein` (siehe [Abschnitt 12.1.4 auf Seite 359](#)).

Kindelement von <code>Type.VSTR.Eintragungsanordnung_Schuldnerverzeichnis</code>				
Kindelement	Typ	Anz.	Ref.	Seite
<code>korrektur_Loeschung</code>	<code>Code.VSTR.Korrektur_Loeschung</code>	0..1	A.1.212	690

Soll eine bereits übermittelte Eintragung geändert werden, ist hier festzulegen, (1) ob der Datensatz durch einen korrigierten Datensatz zu ersetzen ist oder der gesamte Datensatz gelöscht werden muss, (2) ob der Datensatz von Anfang an fehlerhaft war (irriger Eintrag) oder sich die Daten nachträglich geändert haben.

12.1.6 Type.VSTR.Eintragungsanordnung_Schuldnerverzeichnis_Portal

Typ: `Type.VSTR.Eintragungsanordnung_Schuldnerverzeichnis_Portal`

Abbildung 12.6. Type.VSTR.Eintragungsanordnung_Schuldnerverzeichnis_Portal

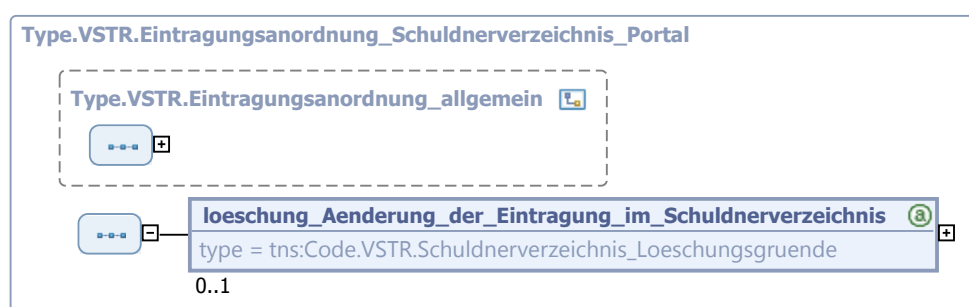

Dieser Typ ist eine Erweiterung des Basistyps `Type.VSTR.Eintragungsanordnung_allgemein` (siehe [Abschnitt 12.1.4 auf Seite 359](#)).

Kindelement von <code>Type.VSTR.Eintragungsanordnung_Schuldnerverzeichnis_Portal</code>				
Kindelement	Typ	Anz.	Ref.	Seite
<code>loeschung_Aenderung_der_Eintragung_im_Schuldnerverzeichnis</code>	<code>Schuldnerverzeichnis_Loeschungsgruende</code>	0..1	A.1.215	691

Kindelement von <code>Type.VSTR.Eintragungsanordnung_Schuldnerverzeichnis_Portal</code>				
Kindelement	Typ	Anz.	Ref.	Seite
Dieses Element findet Verwendung im Datenaustausch zwischen zentralem Vollstreckungsgericht und Vollstreckungsportal. Es wird außerdem durch das Vollstreckungsportal für die Nachrichten an die Abdruckempfänger genutzt.				

12.1.7 Type.VSTR.Entscheidung_Schuldnerwiderrspruch

Typ: `Type.VSTR.Entscheidung_Schuldnerwiderrspruch`

Abbildung 12.7. Type.VSTR.Entscheidung_Schuldnerwiderrspruch

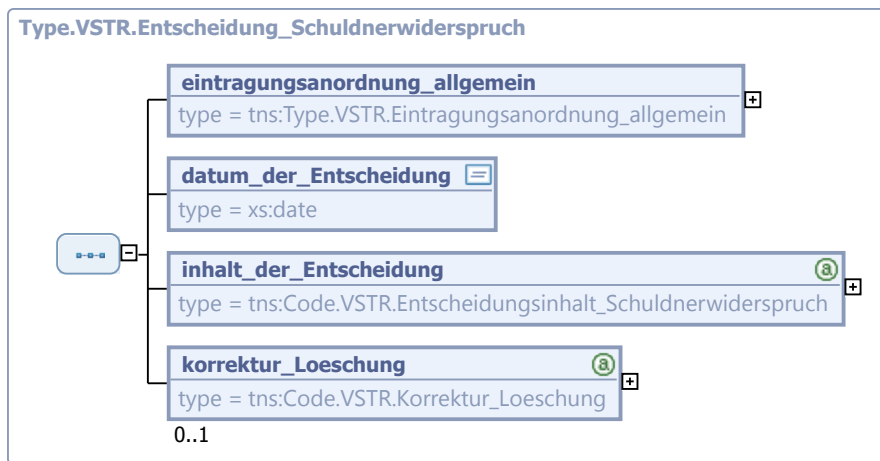

Kindelemente von <code>Type.VSTR.Entscheidung_Schuldnerwiderrspruch</code>				
Kindelement	Typ	Anz.	Ref.	Seite
<code>eintragungsanordnung_allgemein</code>	<code>Type.VSTR.Eintragungsanordnung_allgemein</code>	1	12.1.4	359
<code>datum_der_Entscheidung</code>	<code>xs:date</code>	1		
Hier ist das Datum der Entscheidung über den Schuldnerwiderrspruch anzugeben.				
<code>inhalt_der_Entscheidung</code>	<code>Code.VSTR.Entscheidungsinhalt_Schuldnerwiderrspruch</code>	1	A.1.209	690
Hier ist der Inhalt der Entscheidung über den Schuldnerwiderrspruch anzugeben.				
<code>korrektur_Loeschung</code>	<code>Code.VSTR.Korrektur_Loeschung</code>	0..1	A.1.212	690
Soll eine bereits übermittelte Eintragung geändert werden, ist hier festzulegen, (1) ob der Datensatz durch einen korrigierten Datensatz zu ersetzen ist oder der gesamte Datensatz gelöscht werden muss, (2) ob der Datensatz von Anfang an fehlerhaft war (irriger Eintrag) oder sich die Daten nachträglich geändert haben.				

12.1.8 Type.VSTR.Geburt_Schuldnerverzeichnis

Typ: `Type.VSTR.Geburt_Schuldnerverzeichnis`

Abbildung 12.8. Type.VSTR.Geburt_Schuldnerverzeichnis

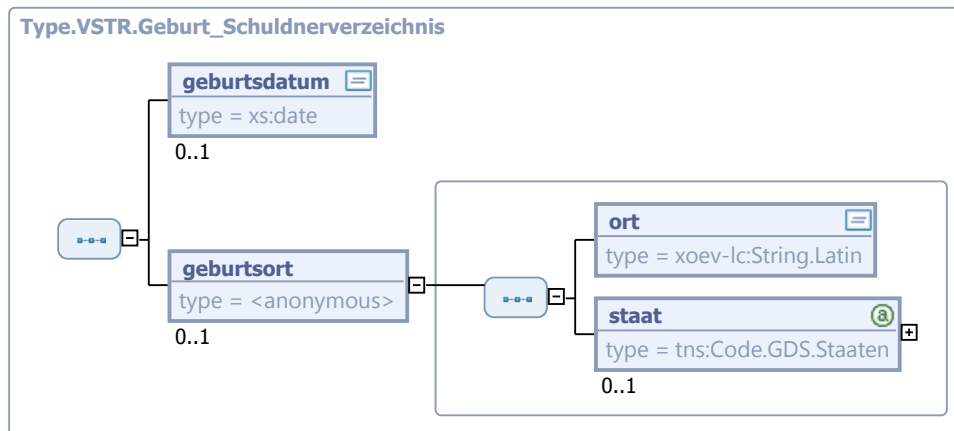

Kindelemente von Type.VSTR.Geburt_Schuldnerverzeichnis				
Kindelement	Typ	Anz.	Ref.	Seite
geburtsdatum	xs:date	0..1		
geburtsort		0..1		
ort	String.Latin	1	3.1	
staat	Code.GDS.Staaten	0..1	A.1.70	662

Zulässige Einträge sind definiert in der Liste xj_0050_wl_staaten_x_x.xsd. Standardwert: DE. Verwendet werden die zweibuchstabigen Abkürzungen aus dem vom Auswärtigen Amt herausgegebenen Verzeichnis der Staatennamen für den amtlichen Gebrauch in der Bundesrepublik Deutschland (<http://www.auswaertigesamt.de/www/de/infoservice/download/pdf/publikationen/staatennamen.pdf>). Diese entsprechen der ISO 3166-1 (<http://www.iso.ch/iso/en/prods-services/iso3166ma/index.html>).

12.1.9 Type.VSTR.Gerichtsvollzieher

Typ: Type.VSTR.Gerichtsvollzieher

Abbildung 12.9. Type.VSTR.Gerichtsvollzieher

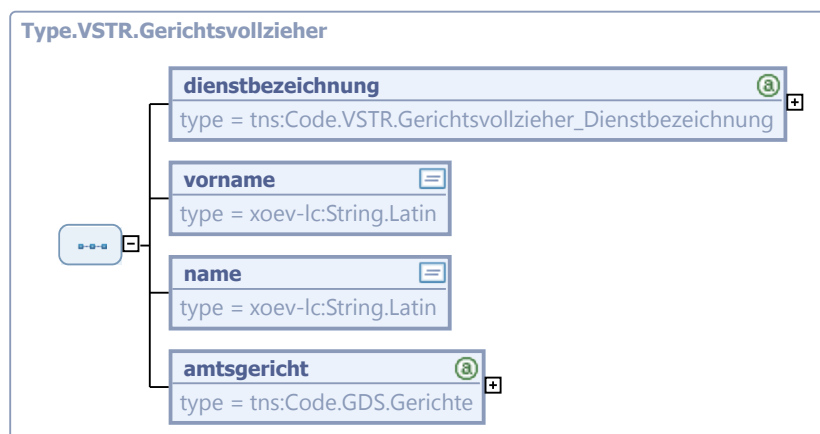

Kindelemente von Type.VSTR.Gerichtsvollzieher				
Kindelement	Typ	Anz.	Ref.	Seite
dienstbezeichnung	Code.VSTR. Gerichtsvollzieher_Dienstbezeichnung	1	A.1.211	690
vorname	String.Latin	1	3.1	
name	String.Latin	1	3.1	
amtsgericht	Code.GDS.Gerichte	1	A.1.57	659

12.1.10 Type.VSTR.Grunddaten_Extern_Extern

Typ: Type.VSTR.Grunddaten_Extern_Extern

Abbildung 12.10. Type.VSTR.Grunddaten_Extern_Extern



Kindelemente von Type.VSTR.Grunddaten_Extern_Extern				
Kindelement	Typ	Anz.	Ref.	Seite
<i>xjustizVersion</i>	String.Latin	1	3.1	
Dieses Attribut wird verwendet, um sicherzustellen, dass jedes Instanzdokument gegen die "richtige" Version des XML-Schemas geprüft wird. Angegeben werden hier alle drei Stellen der Versionsnummer. In der Dateibezeichnung sind nur die ersten beiden Stellen aufgeführt, dies ermöglicht es, an einzelnen Dateien Fehlerbereinigungen und dergleichen vorzunehmen, ohne dass die anderen Bestandteile von XJustiz geändert werden müssen.				
sendungsdaten	Type.VSTR. Sendungsdaten_Schuldnerverzeichnis	1	12.1.17	371

12.1.11 Type.VSTR.Instanzen_Schuldnerverzeichnis

Typ: Type.VSTR.Instanzen_Schuldnerverzeichnis

Abbildung 12.11. Type.VSTR.Instanzen_Schuldnerverzeichnis

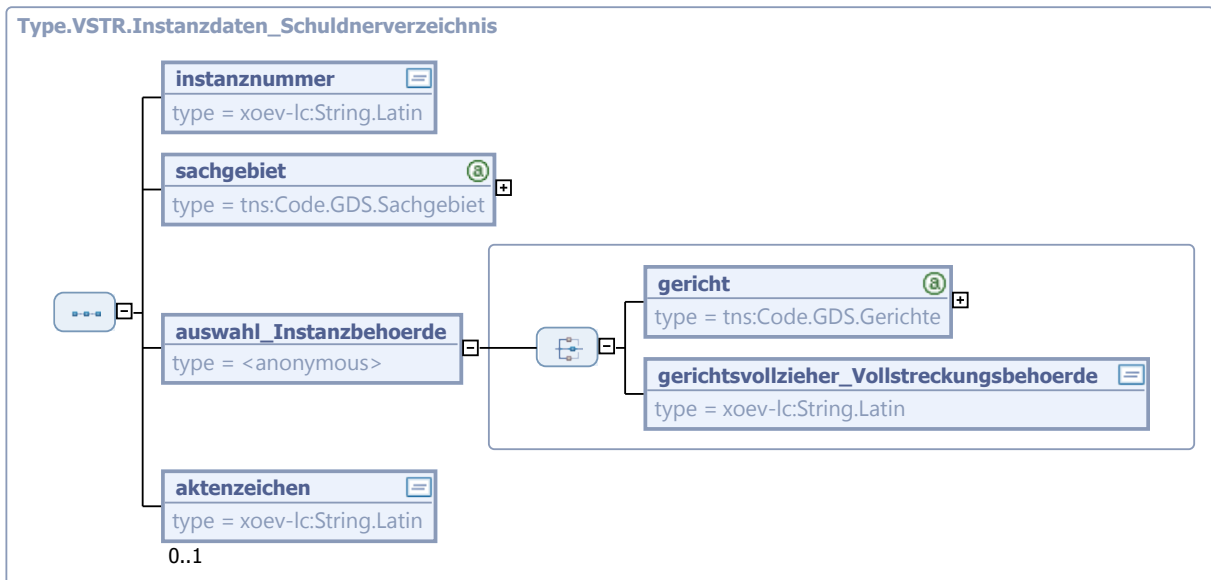

Kindelemente von Type.VSTR.Instanzen_Schuldnerverzeichnis				
Kindelement	Typ	Anz.	Ref.	Seite
instanznummer	<code>String.Latin</code>	1	3.1	
Mit diesem Element ist nicht die juristische Bezeichnung einer Instanz gemeint. Das Element dient vielmehr als Schlüsselfeld für interne Referenzierungen. Die Instanznummer muss für das aktuelle XML-Instanzdokument eindeutig sein und identifiziert die jeweiligen Instanzdaten. Im Bereich der Kommunikation mit dem zentralen Vollstreckungsgericht verwendet der Absender einer Nachricht immer den Wert "1". Bei den Instanzdaten des Empfängers wird immer der Wert "2" übergeben.				
sachgebiet	<code>Code.GDS.Sachgebiet</code>	1	A.1.67	661
Dieses Element dient der Bezeichnung des Sachgebiets und bezieht sich auf eine Instanz. Die zulässigen Werte sind im Wertelisten-Schema "xj_0010_wl_allgemein_x_x.xsd" aufgeführt. Bei den Instanzdaten des Vollstreckungsportals, des zentralen Vollstreckungsgerichts und der Gerichtsvollzieher/Vollstreckungsbehörden ist hier entweder der Wert "Schuldnerverzeichnissachen" oder der Wert "Vermögensverzeichnissachen" zu übergeben. Bei den Instanzdaten des Insolvenzgerichts ist hier stets der Wert "Insolvenzsachen" zu übergeben. Bei den Instanzdaten anderer Beteiligter ist hier stets der Wert "Zwangsvollstreckungssachen" zu übergeben.				
auswahl_Instanzenbehoerde		1		
gericht	<code>Code.GDS.Gerichte</code>	1	A.1.57	659
gerichtsvollzieher_Vollstreckungsbehoerde	<code>String.Latin</code>	1	3.1	
aktenzeichen	<code>String.Latin</code>	0..1	3.1	
Hier steht das Aktenzeichen, unter dem die Instanzbehörde (siehe oben) das Verfahren führt. Bei der Übermittlung verfahrenseinleitender Dokumente ist hier "neu" einzutragen. Wenn das Aktenzeichen aus sonstigen Gründen noch nicht bekannt ist, erhält das Element den Wert "unbekannt". Bei den Instanzdaten des zentralen Vollstreckungsgerichts und des Vollstreckungsportals wird stets ein Nullwert übergeben, da diese Stellen bei der Verwaltung des Schuldnerverzeichnisses und der Vermögensverzeichnisse keine Aktenzeichen führen.				

12.1.12 Type.VSTR.Nachrichtenkopf_Extern_Extern

Typ: `Type.VSTR.Nachrichtenkopf_Extern_Extern`

Abbildung 12.12. Type.VSTR.Nachrichtenkopf_Extern_Extern

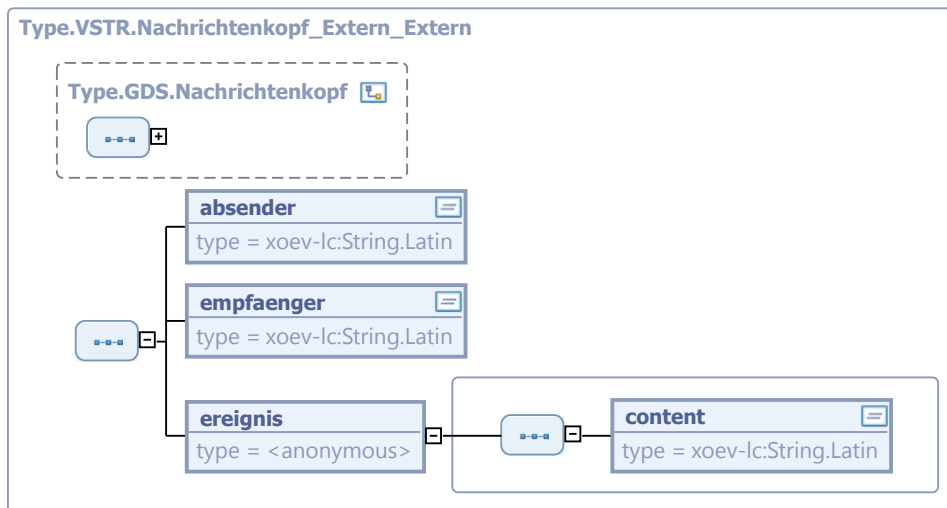

Dieser Typ ist eine Erweiterung des Basistyps `Type.GDS.Nachrichtenkopf` (siehe [Abschnitt 4.4.29 auf Seite 59](#)).

Kindelemente von <code>Type.VSTR.Nachrichtenkopf_Extern_Extern</code>				
Kindelement	Typ	Anz.	Ref.	Seite
absender	<code>String.Latin</code>	1	3.1	
empfaenger	<code>String.Latin</code>	1	3.1	
ereignis		1		
content	<code>String.Latin</code>	1	3.1	

12.1.13 Type.VSTR.Nachrichtenkopf_Extern_zentrales_Vollstreckungsgericht

Typ: `Type.VSTR.Nachrichtenkopf_Extern_zentrales_Vollstreckungsgericht`

Abbildung 12.13. Type.VSTR.Nachrichtenkopf_Extern_zentrales_Vollstreckungsgericht

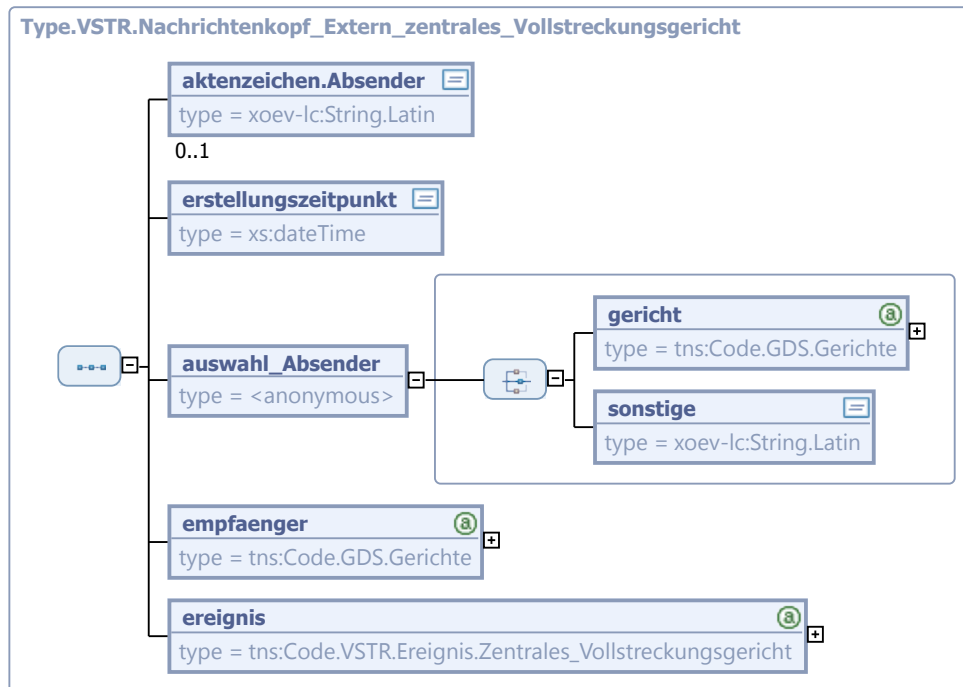

Kindelemente von Type.VSTR.Nachrichtenkopf_Extern_zentrales_Vollstreckungsgericht				
Kindelement	Typ	Anz.	Ref.	Seite
aktenzeichen.Absender	String.Latin	0..1	3.1	
erstellungszeitpunkt	xs:dateTime	1		
auswahl_Absender		1		
gericht	Code.GDS.Gerichte	1	A.1.57	659
sonstige	String.Latin	1	3.1	
empfaenger	Code.GDS.Gerichte	1	A.1.57	659
ereignis	Code.VSTR.Ereignis.Zentrales_Vollstreckungsgericht	1	A.1.210	690

12.1.14 Type.VSTR.Nachrichtenkopf_zentrales_Vollstreckungsgericht_Extern

Typ: Type.VSTR.Nachrichtenkopf_zentrales_Vollstreckungsgericht_Extern

Abbildung 12.14. Type.VSTR.Nachrichtenkopf_zentrales_Vollstreckungsgericht_Extern

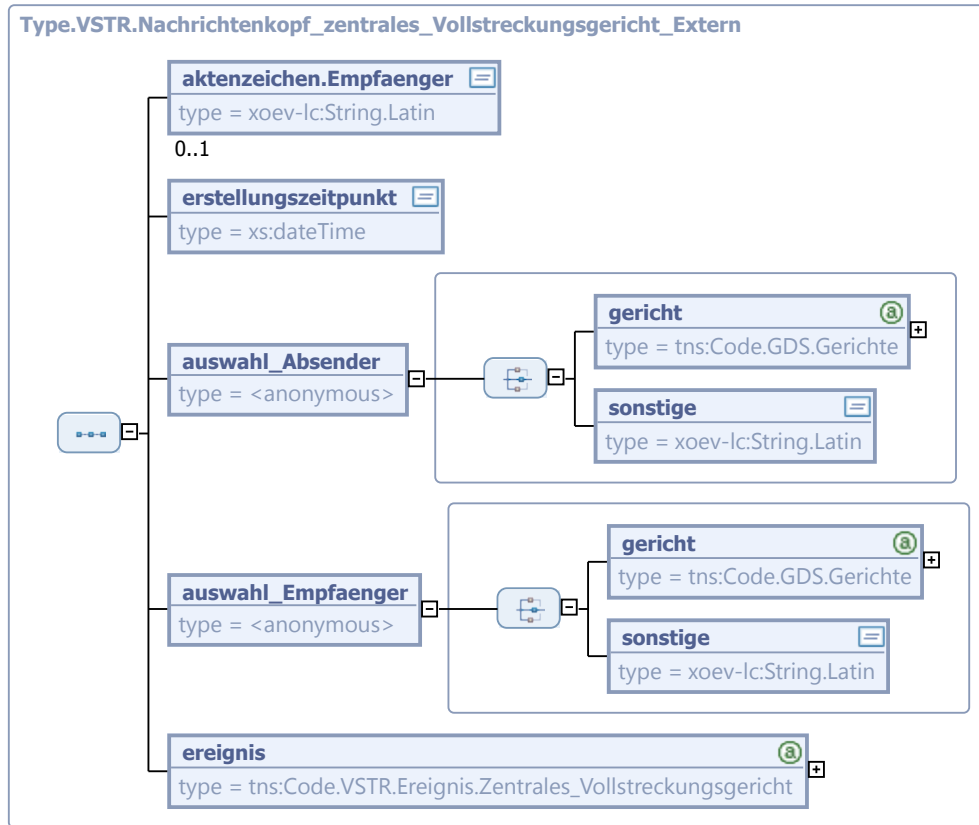

Kindelemente von Type.VSTR.Nachrichtenkopf_zentrales_Vollstreckungsgericht_Extern				
Kindelement	Typ	Anz.	Ref.	Seite
aktenzeichen.Empfaenger	String.Latin	0..1	3.1	
erstellungszeitpunkt	xs:dateTime	1		
auswahl_Absender		1		
gericht	Code.GDS.Gerichte	1	A.1.57	659
sonstige	String.Latin	1	3.1	
auswahl_Empfaenger		1		
gericht	Code.GDS.Gerichte	1	A.1.57	659
sonstige	String.Latin	1	3.1	
ereignis	Code.VSTR.Ereignis.Zentrales_Vollstreckungsgericht	1	A.1.210	690

12.1.15 Type.VSTR.Natuerliche_Person_Schuldnerverzeichnis

Typ: `Type.VSTR.Natuerliche_Person_Schuldnerverzeichnis`

Abbildung 12.15. Type.VSTR.Natuerliche_Person_Schuldnerverzeichnis

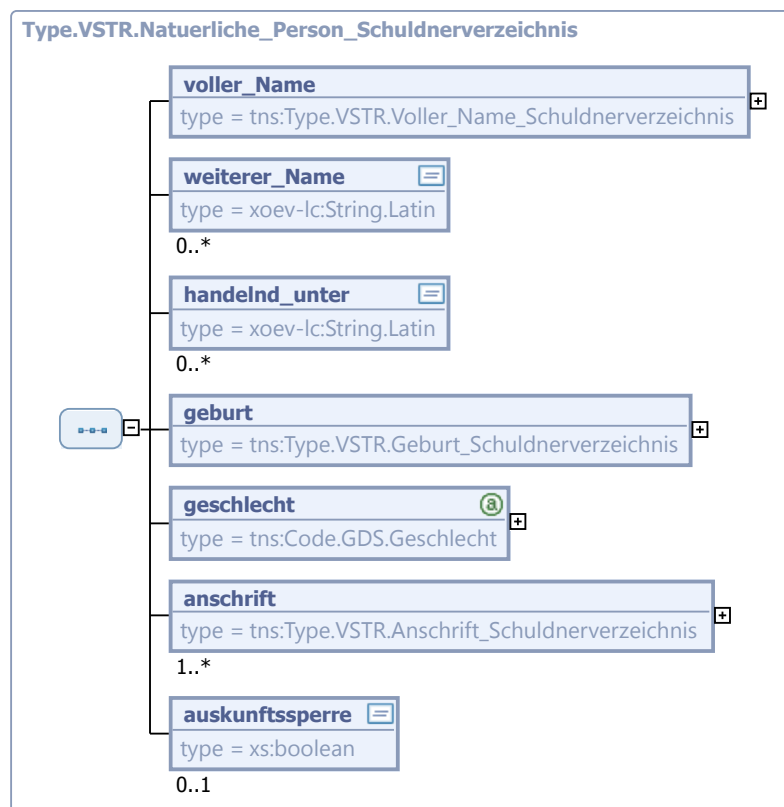

Kindelemente von <code>Type.VSTR.Natuerliche_Person_Schuldnerverzeichnis</code>				
Kindelement	Typ	Anz.	Ref.	Seite
voller_Name	<code>Type.VSTR.Voller_Name_Schuldnerverzeichnis</code>	1	12.1.19	373
Pro Beteiligten ist nur ein Element "Voller_Name" zulässig.				
weiterer_Name	<code>String.Latin</code>	0..n	3.1	
z.B. Ordens-, Künstler- oder Aliasname. Im Schuldnerverzeichnis werden die Echtpersonalien eingetragen, ggf. mit der zusätzlichen Angabe eines Künstler- oder Aliasnamens. Vollständige Aliaspersonalien, die es erfordern würden, dass pro Eintragungsnachricht mehrere Elemente Beteiligung bzw. Beteiligter übermittelt werden müssen, werden nicht eingetragen.				
handelnd_unter	<code>String.Latin</code>	0..n	3.1	
Hier kann der Name der Firma eines Einzelkaufmannes eingetragen werden.				
geburt	<code>Type.VSTR.Geburt_Schuldnerverzeichnis</code>	1	12.1.8	362
geschlecht	<code>Code.GDS.Geschlecht</code>	1	A.1.58	660
Nullwert nicht zulässig				

Kindelemente von Type.VSTR.Natuerliche_Person_Schuldnerverzeichnis				
Kindelement	Typ	Anz.	Ref.	Seite
anschrift	Type.VSTR. Anschrift_Schuldnerverzeichnis	1..n	12.1.1	357
auskunftssperre	xs:boolean	0..1		

12.1.16 Type.VSTR.Organisation_Schuldnerverzeichnis

Typ: **Type.VSTR.Organisation_Schuldnerverzeichnis**

Abbildung 12.16. Type.VSTR.Organisation_Schuldnerverzeichnis

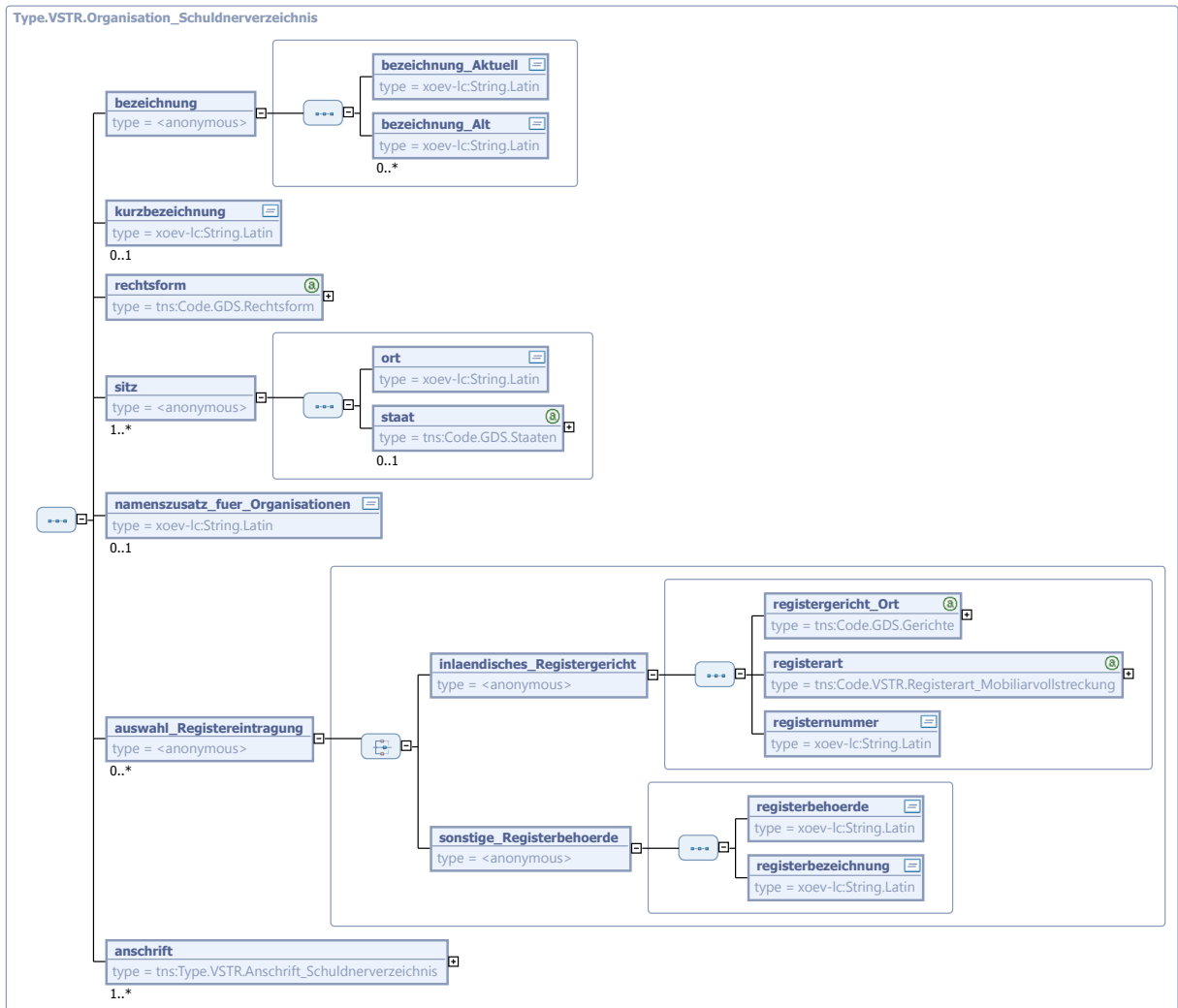

Kindelemente von Type.VSTR.Organisation_Schuldnerverzeichnis				
Kindelement	Typ	Anz.	Ref.	Seite
bezeichnung		1		

Kindelemente von <code>Type.VSTR.Organisation_Schuldnerverzeichnis</code>				
Kindelement	Typ	Anz.	Ref.	Seite
bezeichnung_Aktuell	<code>String.Latin</code>	1	3.1	
bezeichnung_Alt	<code>String.Latin</code>	0..n	3.1	
kurzbezeichnung	<code>String.Latin</code>	0..1	3.1	
rechtsform	<code>Code.GDS.Rechtsform</code>	1	A.1.64	661
Nullwert nicht zulässig				
sitz		1..n		
Nullwert nicht zulässig				
ort	<code>String.Latin</code>	1	3.1	
staat	<code>Code.GDS.Staaten</code>	0..1	A.1.70	662
namenzusatz_fuer_Organisationen	<code>String.Latin</code>	0..1	3.1	
auswahl_Registereintragung		0..n		
inlaendisches_Registergericht		1		
registergericht_Ort	<code>Code.GDS.Gerichte</code>	1	A.1.57	659
registerart	<code>Code.VSTR.Registerart_Mobiliarvollstreckung</code>	1	A.1.213	691
registernummer	<code>String.Latin</code>	1	3.1	
sonstige_Registerbehoerde		1		
registerbehoerde	<code>String.Latin</code>	1	3.1	
Hier wird eine Langbezeichnung der Registerbehörde übergeben, wenn diese nicht ein inländisches Registergericht ist.				
registerbezeichnung	<code>String.Latin</code>	1	3.1	
Dieses Element enthält die Bezeichnung in dem Register.				
anschrift	<code>Type.VSTR.Anschrift_Schuldnerverzeichnis</code>	1..n	12.1.1	357

12.1.17 `Type.VSTR.Sendungsdaten_Schuldnerverzeichnis`

Typ: `Type.VSTR.Sendungsdaten_Schuldnerverzeichnis`

Sendungsdaten nehmen alle Informationen auf, die die jeweils vorliegende Sendung betreffen. Sendungsübergreifende Informationen sind in den Verfahrensdaten enthalten.

Abbildung 12.17. Type.VSTR.Sendungsdaten_Schuldnerverzeichnis

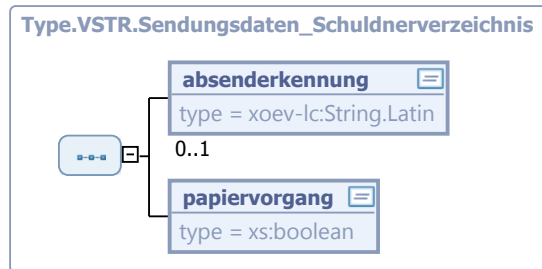

Kindelemente von Type.VSTR.Sendungsdaten_Schuldnerverzeichnis				
Kindelement	Typ	Anz.	Ref.	Seite
absenderkennung	String.Latin	0..1	3.1	
Angabe der OSCI-Postfachadresse (Govello-ID)				
papiervorgang	xs:boolean	1		
Dient der Kennzeichnung, ob es sich um einen Papiervorgang in elektronischer Form handelt. Im Bereich der zentralen Führung der Schuldnerverzeichnisse und der zentralen Verwaltung der Vermögenverzeichnisse liegt kein Papiervorgang mehr vor. Es ist daher der Wert N (false) zu übergeben.				

12.1.18 Type.VSTR.Uebermittlung_Vermoegensverzeichnis

Typ: Type.VSTR.Uebermittlung_Vermoegensverzeichnis

Abbildung 12.18. Type.VSTR.Uebermittlung_Vermoegensverzeichnis

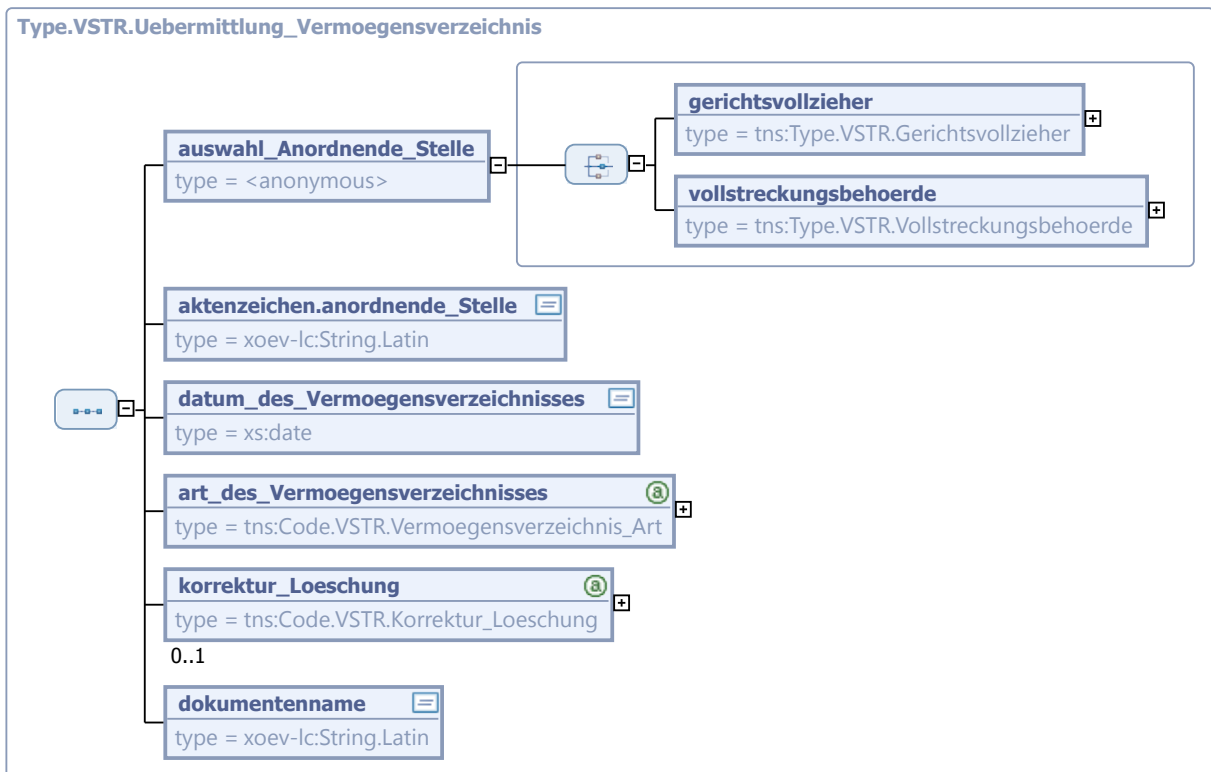

Kindelemente von Type.VSTR.Uebermittlung_Vermoegensverzeichnis				
Kindelement	Typ	Anz.	Ref.	Seite
auswahl_Anordnende_Stelle		1		
Hier ist d. Gerichtsvollzieher(in) oder die Vollstreckungsbehörde anzugeben, der/die das Vermögensverzeichnis abnimmt.				
gerichtsvollzieher	Type.VSTR.Gerichtsvollzieher	1	12.1.9	363
vollstreckungsbehoerde	Type.VSTR.Vollstreckungsbehoerde	1	12.1.20	374
aktenzeichen.anordnende_Stelle	String.Latin	1	3.1	
datum_des_Vermoegensverzeichnisses	date	1		
art_des_Vermoegensverzeichnisses	Code.VSTR. Vermoegensverzeichnis_Art	1	A.1.217	691
Hier wird klargestellt, ob das Vermögensverzeichnis beruht auf (1) der erstmaligen Vermögensauskunft d. Schuldners/Schuldnerin, ggf. nach Ablauf der zweijährigen Löschfrist, (2) einer erneuten Vermögensauskunft nach § 802d ZPO oder (3) der Nachbesserung (Ergänzung) eines bereits übermittelten Vermögensverzeichnisses.				
korrektur_Loeschung	Code.VSTR.Korrektur_Loeschung	0..1	A.1.212	690
Soll eine bereits übermittelte Eintragung geändert werden, ist hier festzulegen, (1) ob der Datensatz durch einen korrigierten Datensatz zu ersetzen ist oder der gesamte Datensatz gelöscht werden muss, (2) ob der Datensatz von Anfang an fehlerhaft war (irriger Eintrag) oder sich die Daten nachträglich geändert haben.				
dokumentenname	String.Latin	1	3.1	
Hier ist der Dateiname des beigefügten Vermögensverzeichnisses anzugeben.				

12.1.19 Type.VSTR.Voller_Name_Schuldnerverzeichnis

Typ: Type.VSTR.Voller_Name_Schuldnerverzeichnis

Abbildung 12.19. Type.VSTR.Voller_Name_Schuldnerverzeichnis

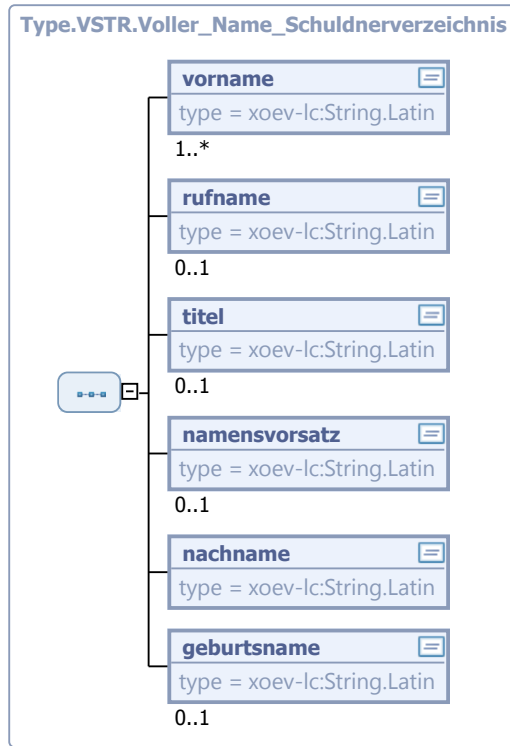

Kindelemente von Type.VSTR.Voller_Name_Schuldnerverzeichnis				
Kindelement	Typ	Anz.	Ref.	Seite
vorname	String.Latin	1..n	3.1	
Nullwert nicht zulässig				
rufname	String.Latin	0..1	3.1	
Das Element Rufname gibt bei mehreren Vornamen an, welcher Vorname der Rufname ist.				
titel	String.Latin	0..1	3.1	
Hier werden akademische Titel aufgeführt, die vor dem Vornamen stehen, z.B. "Professor", "Dr.", "Prof. Dr." usw.				
namensvorsatz	String.Latin	0..1	3.1	
Hier werden Adelstitel aufgeführt, die vor dem Nachnamen stehen, z.B. "Graf von"				
nachname	String.Latin	1	3.1	
Nullwert nicht zulässig				
geburtsname	String.Latin	0..1	3.1	

12.1.20 Type.VSTR.Vollstreckungsbehoerde

Typ: Type.VSTR.Vollstreckungsbehoerde

Abbildung 12.20. Type.VSTR.Vollstreckungsbehoerde

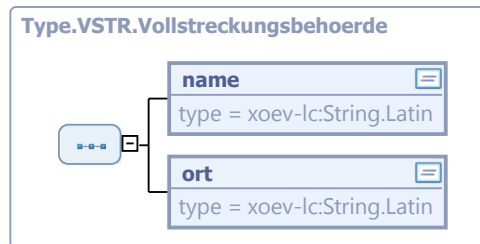

Kindelemente von Type.VSTR.Vollstreckungsbehoerde				
Kindelement	Typ	Anz.	Ref.	Seite
name	String.Latin	1	3.1	
ort	String.Latin	1	3.1	

12.2 Nachrichten für das Fachmodul Zentrales Vollstreckungsgericht

12.2.1 nachricht.vstr.entscheidung_schuldnerwiderrspruch.0900001

Nachricht: `nachricht.vstr.entscheidung_schuldnerwiderrspruch.0900001`

Abbildung 12.21. nachricht.vstr.entscheidung_schuldnerwiderrspruch.0900001

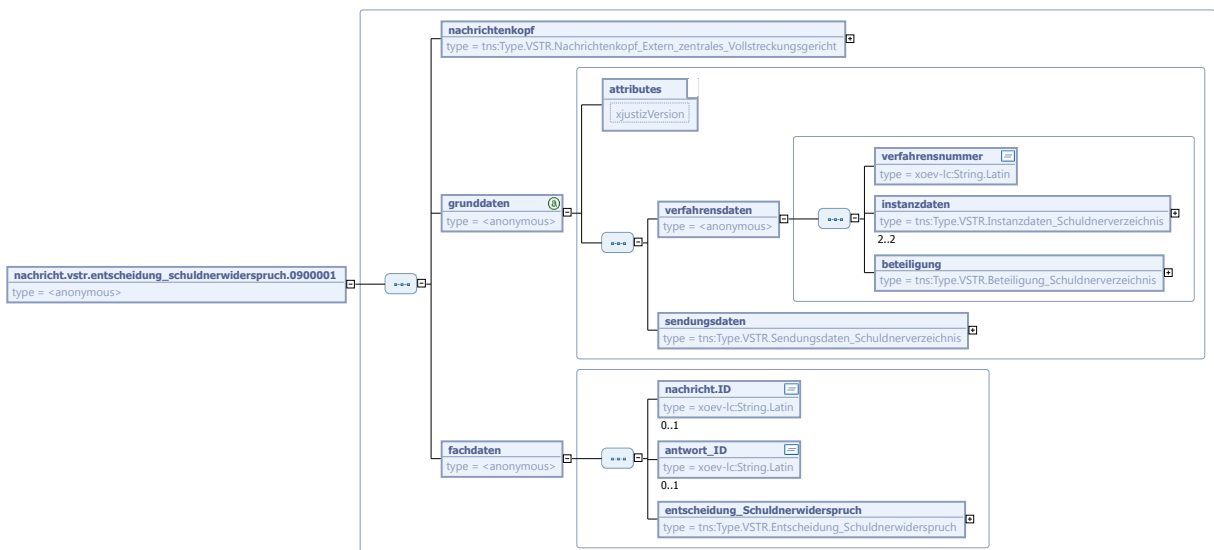

Kindelemente von nachricht.vstr.entscheidung_schuldnerwiderrspruch.0900001				
Kindelement	Typ	Anz.	Ref.	Seite
nachrichtenkopf	Type.VSTR. Nachrichtenkopf_Extern_zentrales_Vollstreckungsgericht	1	12.1.13	366

Kindelemente von <code>nachricht.vstr.entscheidung_schuldnerwiderspruch.0900001</code>				
Kindelement	Typ	Anz.	Ref.	Seite
grunddaten		1		
<i>xjustizVersion</i>	<code>String.Latin</code>	1	3.1	
Dieses Attribut wird verwendet, um sicherzustellen, dass jedes Instanzdokument gegen die "richtige" Version des XML-Schemas geprüft wird. Angegeben werden hier alle drei Stellen der Versionsnummer. In der Datei-Bezeichnung sind nur die ersten beiden Stellen aufgeführt, dies ermöglicht es, an einzelnen Dateien Fehlerbereinigungen und dergleichen vorzunehmen, ohne dass die anderen Bestandteile von XJustiz geändert werden müssen.				
verfahrensdaten		1		
verfahrensnummer	<code>String.Latin</code>	1	3.1	
Die Verfahrensnummer dient der eindeutigen Identifizierung eines Datensatzes des zentralen Vollstreckungsgerichts. Bei der erstmaligen Übermittlung der Daten ist hier "neu" einzutragen. Soll auf einen bereits übermittelten Datensatz Bezug genommen werden, ist hier immer die Verfahrensnummer anzugeben, die das zentrale Vollstreckungsgericht mit der Verarbeitungsbestätigung übermittelt.				
instanzdaten	<code>Type.VSTR. Instanzdaten_Schuldnerverzeichnis</code>	2	12.1.11	364
Die Instanzdaten werden genau zweimal übergeben.				
beteiligung	<code>Type.VSTR. Beteiligung_Schuldnerverzeichnis</code>	1	12.1.3	359
sendungsdaten	<code>Type.VSTR. Sendungsdaten_Schuldnerverzeichnis</code>	1	12.1.17	371
fachdaten		1		
nachricht.ID	<code>String.Latin</code>	0..1	3.1	
Eindeutige Kennzeichnung einer Nachricht, mit der ein Kommunikationsprozess begonnen wird.				
antwort_ID	<code>String.Latin</code>	0..1	3.1	
Eindeutige Kennzeichnung einer Nachricht, mit der auf eine Nachricht geantwortet wird.				
entscheidung_Schuldnerwiderspruch	<code>Type.VSTR. Entscheidung_Schuldnerwiderspruch</code>	1	12.1.7	362

12.2.2

`nachricht.vstr.entscheidung_schuldnerwiderspruch_eintragungsbestaetigung.0900002`

Nachricht:

`nachricht.vstr.entscheidung_schuldnerwiderspruch_eintragungsbestaetigung.0900002`

Abbildung 12.22.
nachricht.vstr.entscheidung_schuldnerwiderrspruch_eintragungsbestaetigung.0900002

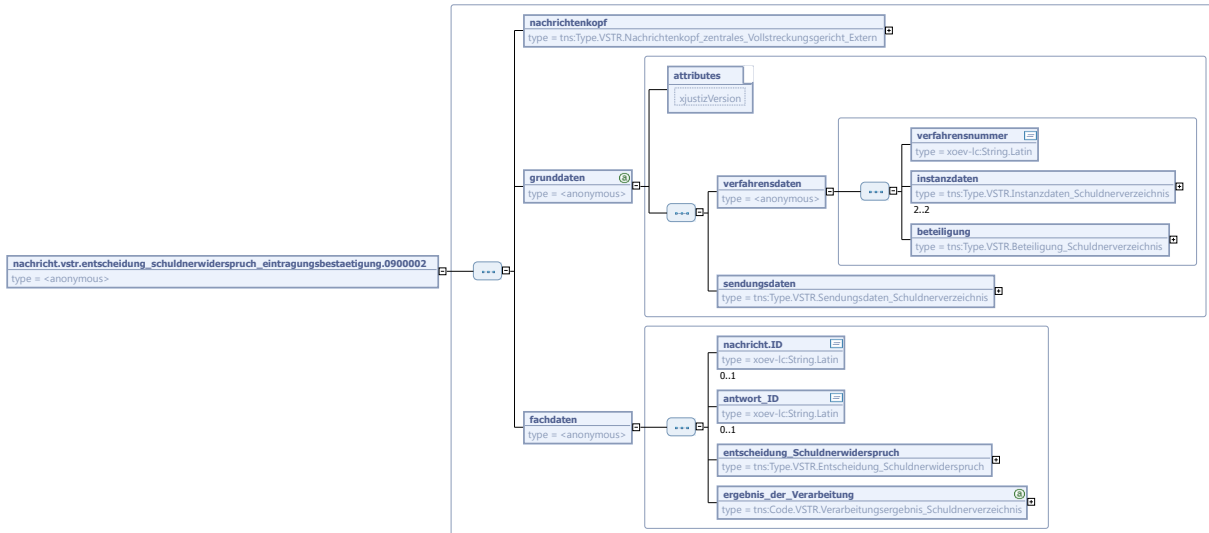

Kindelemente von <code>nachricht.vstr.entscheidung_schuldnerwiderrspruch_eintragungsbestaetigung.0900002</code>				
Kindelement	Typ	Anz.	Ref.	Seite
nachrichtenkopf	Type.VSTR. Nachrichtenkopf_zentrales_Vollstreckungsgericht_Extern	1	12.1.14	367
grunddaten		1		
xjustizVersion	String.Latin	1	3.1	
Dieses Attribut wird verwendet, um sicherzustellen, dass jedes Instanzdokument gegen die "richtige" Version des XML-Schemas geprüft wird. Angegeben werden hier alle drei Stellen der Versionsnummer. In der Dateibezeichnung sind nur die ersten beiden Stellen aufgeführt, dies ermöglicht es, an einzelnen Dateien Fehlerbereinigungen und dergleichen vorzunehmen, ohne dass die anderen Bestandteile von XJustiz geändert werden müssen.				
verfahrensdaten		1		
verfahrensnummer	String.Latin	1	3.1	
Die Verfahrensnummer dient der eindeutigen Identifizierung eines Datensatzes des zentralen Vollstreckungsgerichts. Bei der erstmaligen Übermittlung der Daten ist hier "neu" einzutragen. Soll auf einen bereits übermittelten Datensatz Bezug genommen werden, ist hier immer die Verfahrensnummer anzugeben, die das zentrale Vollstreckungsgericht mit der Verarbeitungsbestätigung übermittelt.				
instanzdaten	Type.VSTR. Instanzdaten_Schuldnerverzeichnis	2	12.1.11	364
Die Instanzdaten werden genau zweimal übergeben.				
beteiligung	Type.VSTR. Beteiligung_Schuldnerverzeichnis	1	12.1.3	359
sendungsdaten	Type.VSTR. Sendungsdaten_Schuldnerverzeichnis	1	12.1.17	371
fachdaten		1		

Kindelemente von <code>nachricht.vstr.entscheidung_schuldnerwiderspruch_eintragungsbestaetigung.0900002</code>				
Kindelement	Typ	Anz.	Ref.	Seite
nachricht.ID	<code>String.Latin</code>	0..1	3.1	
Eindeutige Kennzeichnung einer Nachricht, mit der ein Kommunikationsprozess begonnen wird.				
antwort_ID	<code>String.Latin</code>	0..1	3.1	
Eindeutige Kennzeichnung einer Nachricht, mit der auf eine Nachricht geantwortet wird.				
entscheidung_Schuldnerwiderspruch	<code>Type.VSTR. Entscheidung_Schuldnerwiderspruch</code>	1	12.1.7	362
ergebnis_der_Verarbeitung	<code>Code.VSTR. Verarbeitungsergebnis_Schuldnerverzeichnis</code>	1	A.1.216	691
Hier wird nicht das Ergebnis formaler Prüfungen (z.B. Signaturprüfung, Virenprüfung, Authentifizierung usw.) mitgeteilt.				

12.2.3 `nachricht.vstr.schuldnerverzeichnisabdrucke.0900005`

Nachricht: `nachricht.vstr.schuldnerverzeichnisabdrucke.0900005`

Abbildung 12.23. `nachricht.vstr.schuldnerverzeichnisabdrucke.0900005`

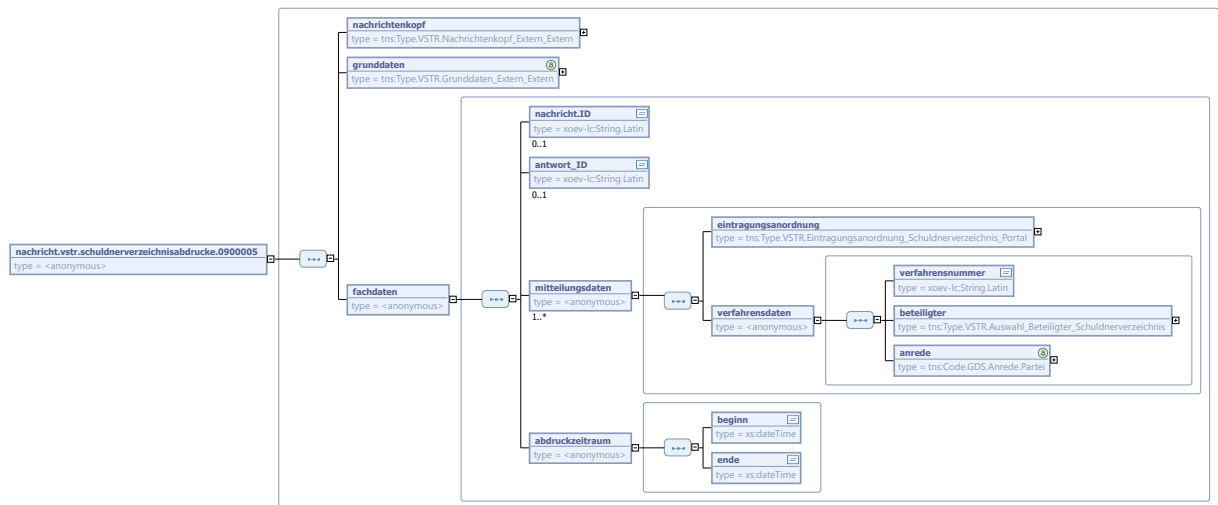

Kindelemente von <code>nachricht.vstr.schuldnerverzeichnisabdrucke.0900005</code>				
Kindelement	Typ	Anz.	Ref.	Seite
nachrichtenkopf	<code>Type.VSTR. Nachrichtenkopf_Extern_Extern</code>	1	12.1.12	366
grunddaten	<code>Type.VSTR. Grunddaten_Extern_Extern</code>	1	12.1.10	364
fachdaten		1		
nachricht.ID	<code>String.Latin</code>	0..1	3.1	
Eindeutige Kennzeichnung einer Nachricht, mit der ein Kommunikationsprozess begonnen wird.				

Kindelemente von <code>nachricht.vstr.schuldnerverzeichnisabdrucke.0900005</code>				
Kindelement	Typ	Anz.	Ref.	Seite
antwort_ID	<code>String.Latin</code>	0..1	3.1	
Eindeutige Kennzeichnung einer Nachricht, mit der auf eine Nachricht geantwortet wird.				
mitteilungsdaten		1..n		
eintragungsanordnung	<code>Type.VSTR. Eintragungsanordnung_Schuldnerverzeichnis_Portal</code>	1	12.1.6	361
verfahrensdaten		1		
verfahrensnummer	<code>String.Latin</code>	1	3.1	
Die Verfahrensnummer dient der eindeutigen Identifizierung eines Datensatzes im Schuldnerverzeichnis.				
beteiligter	<code>Type.VSTR. Auswahl_Beteiligter_Schuldnerverzeichnis</code>	1	12.1.2	358
anrede	<code>Code.GDS.Anrede.Partei</code>	1	A.1.47	657
abdruckzeitraum		1		
beginn	<code>xs:dateTime</code>	1		
ende	<code>xs:dateTime</code>	1		

12.2.4 `nachricht.vstr.schuldnerverzeichnis_eintragung_korrektur.0900003`

Nachricht: `nachricht.vstr.schuldnerverzeichnis_eintragung_korrektur.0900003`

Abbildung 12.24. `nachricht.vstr.schuldnerverzeichnis_eintragung_korrektur.0900003`

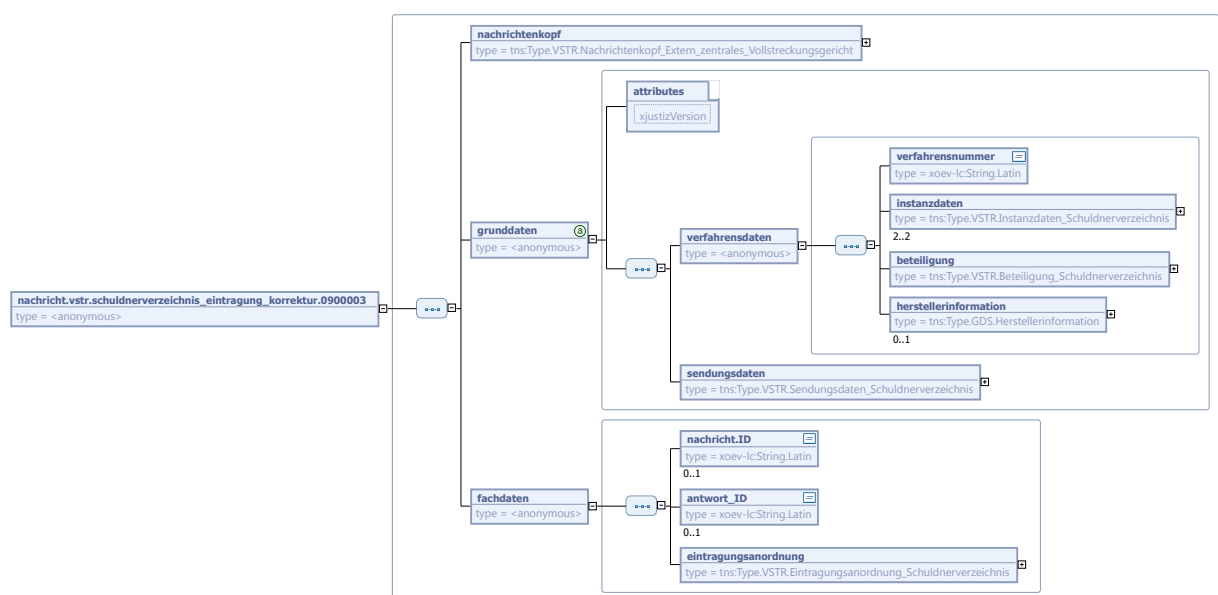

Kindelemente von <code>nachricht.vstr.schuldnerverzeichnis_eintragung_korrektur.0900003</code>				
Kindelement	Typ	Anz.	Ref.	Seite
nachrichtenkopf	Type.VSTR. Nachrichtenkopf_Extern_zentrales_Vollstreckungsgericht	1	12.1.13	366
grunddaten				
xjustizVersion	String.Latin	1	3.1	
Dieses Attribut wird verwendet, um sicherzustellen, dass jedes Instanzdokument gegen die "richtige" Version des XML-Schemas geprüft wird. Angegeben werden hier alle drei Stellen der Versionsnummer. In der Dateibezeichnung sind nur die ersten beiden Stellen aufgeführt, dies ermöglicht es, an einzelnen Dateien Fehlerbereinigungen und dergleichen vorzunehmen, ohne dass die anderen Bestandteile von XJustiz geändert werden müssen.				
verfahrensdaten				
verfahrensnummer	String.Latin	1	3.1	
Die Verfahrensnummer dient der eindeutigen Identifizierung eines Datensatzes des zentralen Vollstreckungsgerichts. Bei der erstmaligen Übermittlung der Daten ist hier "neu" einzutragen. Soll auf einen bereits übermittelten Datensatz Bezug genommen werden, ist hier immer die Verfahrensnummer anzugeben, die das zentrale Vollstreckungsgericht mit der Verarbeitungsbestätigung übermittelt.				
instanzdaten	Type.VSTR. Instanzdaten_Schuldnerverzeichnis	2	12.1.11	364
Die Instanzdaten werden genau zweimal übergeben.				
beteiligung	Type.VSTR. Beteiligung_Schuldnerverzeichnis	1	12.1.3	359
herstellerinformation				
herstellerinformation	Type.GDS.Herstellerinformation	0..1	4.4.22	52
Hier können das Produkt, der jeweilige Softwarehersteller sowie die aktuelle Version des Produkts genannt werden.				
sendungsdaten	Type.VSTR. Sendungsdaten_Schuldnerverzeichnis	1	12.1.17	371
fachdaten				
nachricht.ID	String.Latin	0..1	3.1	
Eindeutige Kennzeichnung einer Nachricht, mit der ein Kommunikationsprozess begonnen wird.				
antwort_ID	String.Latin	0..1	3.1	
Eindeutige Kennzeichnung einer Nachricht, mit der auf eine Nachricht geantwortet wird.				
eintragungsanordnung	Type.VSTR. Eintragungsanordnung_Schuldnerverzeichnis	1	12.1.5	360

12.2.5

`nachricht.vstr.schuldnerverzeichnis_verarbeitungsbestaetigung_portal.0900004`

Nachricht:

`nachricht.vstr.schuldnerverzeichnis_verarbeitungsbestaetigung_portal.0900004`

Abbildung 12.25.
nachricht.vstr.schuldnerverzeichnis_verarbeitungsbestaetigung_portal.0900004

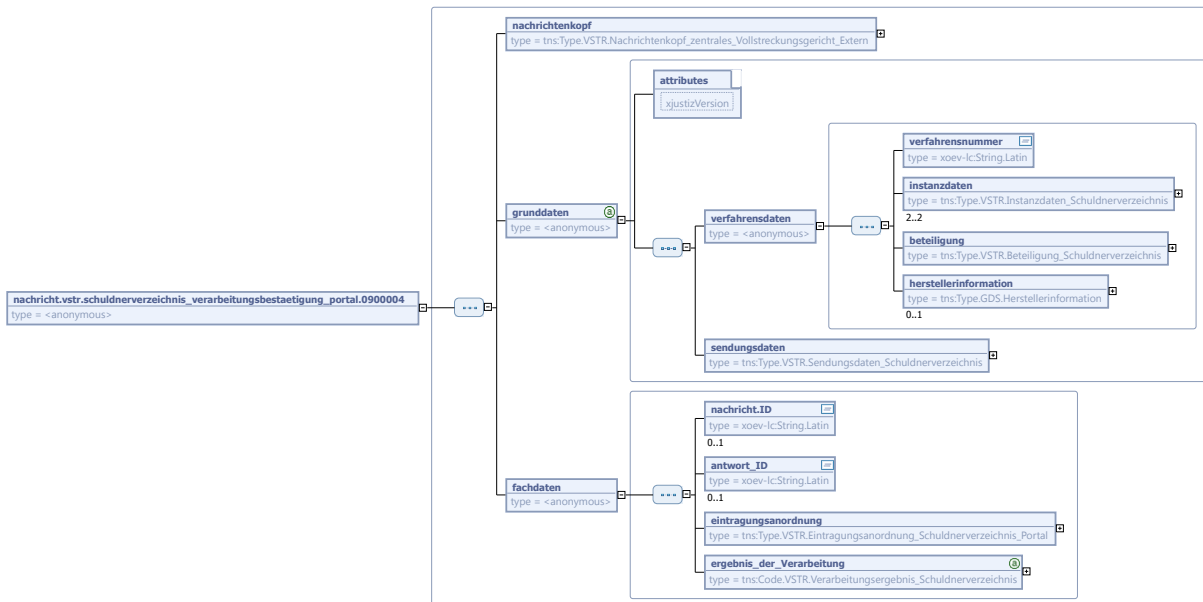

Kindelemente von nachricht.vstr.schuldnerverzeichnis_verarbeitungsbestaetigung_portal.0900004				
Kindelement	Typ	Anz.	Ref.	Seite
nachrichtenkopf	Type.VSTR. Nachrichtenkopf_zentrales_Vollstreckungsgericht_Extern	1	12.1.14	367
grunddaten		1		
xjustizVersion	String.Latin	1	3.1	
Dieses Attribut wird verwendet, um sicherzustellen, dass jedes Instanzdokument gegen die "richtige" Version des XML-Schemas geprüft wird. Angegeben werden hier alle drei Stellen der Versionsnummer. In der Dateibezeichnung sind nur die ersten beiden Stellen aufgeführt, dies ermöglicht es, an einzelnen Dateien Fehlerbereinigungen und dergleichen vorzunehmen, ohne dass die anderen Bestandteile von XJustiz geändert werden müssen.				
verfahrensdaten		1		
verfahrensnummer	String.Latin	1	3.1	
Die Verfahrensnummer dient der eindeutigen Identifizierung eines Datensatzes des zentralen Vollstreckungsgerichts. Bei der erstmaligen Übermittlung der Daten ist hier "neu" einzutragen. Soll auf einen bereits übermittelten Datensatz Bezug genommen werden, ist hier immer die Verfahrensnummer anzugeben, die das zentrale Vollstreckungsgericht mit der Verarbeitungsbestätigung übermittelt.				
instanzdaten	Type.VSTR. Instanzdaten_Schuldnerverzeichnis	2	12.1.11	364
Die Instanzdaten werden genau zweimal übergeben.				
beteiligung	Type.VSTR. Beteiligung_Schuldnerverzeichnis	1	12.1.3	359
herstellereinformation	Type.GDS.Herstellerinformation	0..1	4.4.22	52
Hier können die genutzte Software, der Hersteller sowie die aktuelle Version angegeben werden.				

Kindelemente von <code>nachricht.vstr.schuldnerverzeichnis_verarbeitungsbestaetigung_portal.0900004</code>				
Kindelement	Typ	Anz.	Ref.	Seite
sendungsdaten	Type.VSTR. Sendungsdaten_Schuldnerverzeichnis	1	12.1.17	371
fachdaten		1		
nachricht.ID	String.Latin	0..1	3.1	
Eindeutige Kennzeichnung einer Nachricht, mit der ein Kommunikationsprozess begonnen wird.				
antwort_ID	String.Latin	0..1	3.1	
Eindeutige Kennzeichnung einer Nachricht, mit der auf eine Nachricht geantwortet wird.				
eintragungsanordnung	Type.VSTR. Eintragungsanordnung_Schuldnerverzeichnis_Portal	1	12.1.6	361
ergebnis_der_Verarbeitung	Code.VSTR. Verarbeitungsergebnis_Schuldnerverzeichnis	1	A.1.216	691
Hier wird nicht das Ergebnis formaler Prüfungen (z.B. Signaturprüfung, Virenprüfung, Authentifizierung usw.) mitgeteilt.				

12.2.6

nachricht.vstr.vermoegensverzeichnis_uebermittlungsbestaetigung_portal.0900007

Nachricht:

`nachricht.vstr.vermoegensverzeichnis_uebermittlungsbestaetigung_portal.0900007`

Abbildung 12.26.

nachricht.vstr.vermoegensverzeichnis_uebermittlungsbestaetigung_portal.0900007

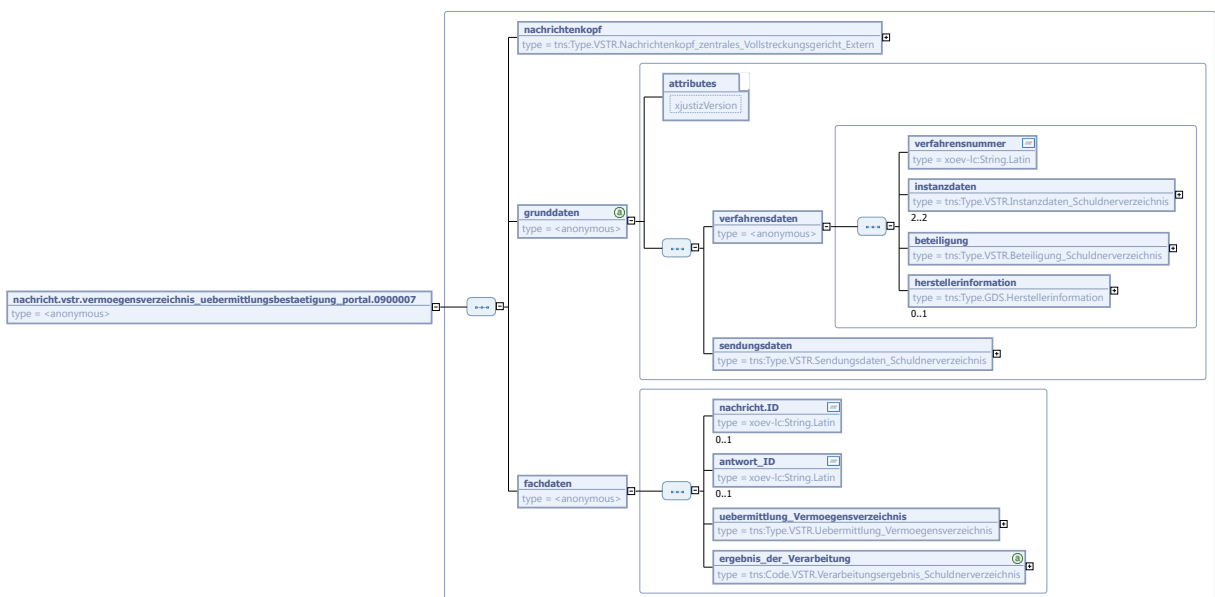

Kindelemente von nachricht.vstr. vermoegensverzeichnis_uebermittlungsbestaetigung_portal.0900007				
Kindelement	Typ	Anz.	Ref.	Seite
nachrichtenkopf	Type.VSTR. Nachrichtenkopf_zentrales_Vollstreckungsgericht_Extern	1	12.1.14	367
grunddaten				
xjustizVersion	String.Latin	1	3.1	
Dieses Attribut wird verwendet, um sicherzustellen, dass jedes Instanzdokument gegen die "richtige" Version des XML-Schemas geprüft wird. Angegeben werden hier alle drei Stellen der Versionsnummer. In der Dateibezeichnung sind nur die ersten beiden Stellen aufgeführt, dies ermöglicht es, an einzelnen Dateien Fehlerbereinigungen und dergleichen vorzunehmen, ohne dass die anderen Bestandteile von XJustiz geändert werden müssen.				
verfahrensdaten				
verfahrensnummer	String.Latin	1	3.1	
Die Verfahrensnummer dient der eindeutigen Identifizierung eines Datensatzes des zentralen Vollstreckungsgerichts. Bei der erstmaligen Übermittlung der Daten ist hier "neu" einzutragen. Soll auf einen bereits übermittelten Datensatz Bezug genommen werden, ist hier immer die Verfahrensnummer anzugeben, die das zentrale Vollstreckungsgericht mit der Eintragungsbestätigung übermittelt.				
instanzdaten	Type.VSTR. Instanzdaten_Schuldnerverzeichnis	2	12.1.11	364
Die Instanzdaten werden genau zweimal übergeben.				
beteiligung	Type.VSTR. Beteiligung_Schuldnerverzeichnis	1	12.1.3	359
Hier genau eine Beteiligung: Es wird immer nur eine Person als Schuldner übermittelt und es besteht auch kein Bedarf für die Übermittlung vollständiger Aliaspersonalien.				
herstellereinformation	Type.GDS.Herstellerinformation	0..1	4.4.22	52
Hier können die genutzte Software, der Hersteller sowie die aktuelle Version angegeben werden.				
sendungsdaten	Type.VSTR. Sendungsdaten_Schuldnerverzeichnis	1	12.1.17	371
Sendungsdaten nehmen alle Informationen auf, die die jeweils vorliegende Sendung betreffen. Sendungsübergreifende Informationen sind in den Verfahrensdaten enthalten.				
fachdaten				
nachricht.ID	String.Latin	0..1	3.1	
Eindeutige Kennzeichnung einer Nachricht, mit der ein Kommunikationsprozess begonnen wird.				
antwort.ID	String.Latin	0..1	3.1	
Eindeutige Kennzeichnung einer Nachricht, mit der auf eine Nachricht geantwortet wird.				
uebermittlung_Vermoegensverzeichnis	Type.VSTR. Uebermittlung_Vermoegensverzeichnis	1	12.1.18	372
ergebnis_der_Verarbeitung	Code.VSTR. Verarbeitungsergebnis_Schuldnerverzeichnis	1	A.1.216	691
Hier wird nicht das Ergebnis formaler Prüfungen (z.B. Signaturprüfung, Virenprüfung, Authentifizierung usw.) mitgeteilt.				

12.2.7 nachricht.vstr.vermoegensverzeichnis_uebermittlung_korrektur.0900006

Nachricht:

nachricht.vstr.vermoegensverzeichnis_uebermittlung_korrektur.0900006

Abbildung 12.27. nachricht.vstr.vermoegensverzeichnis_uebermittlung_korrektur.0900006

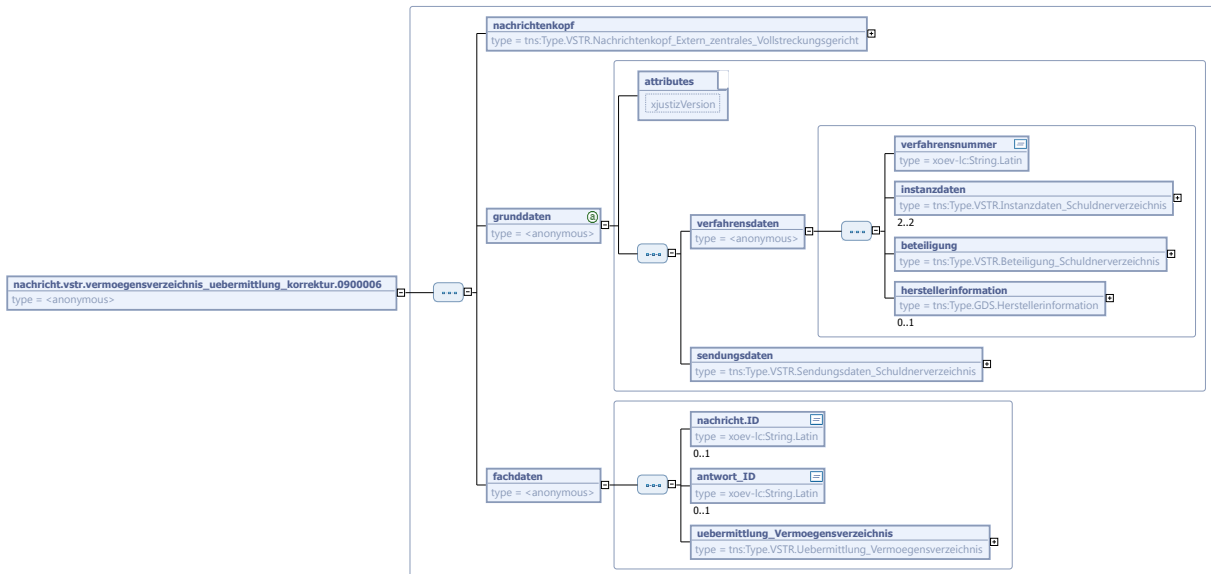

Kindelemente von nachricht.vstr.vermoegensverzeichnis_uebermittlung_korrektur.0900006				
Kindelement	Typ	Anz.	Ref.	Seite
nachrichtenkopf	Type.VSTR. Nachrichtenkopf_Extern_zentrales_Vollstreckungsgericht	1	12.1.13	366
grunddaten		1		
xjustizVersion	String.Latin	1	3.1	
Dieses Attribut wird verwendet, um sicherzustellen, dass jedes Instanzdokument gegen die "richtige" Version des XML-Schemas geprüft wird. Angegeben werden hier alle drei Stellen der Versionsnummer. In der Dateibezeichnung sind nur die ersten beiden Stellen aufgeführt, dies ermöglicht es, an einzelnen Dateien Fehlerbereinigungen und dergleichen vorzunehmen, ohne dass die anderen Bestandteile von XJustiz geändert werden müssen.				
verfahrensdaten		1		
verfahrensnummer	String.Latin	1	3.1	
Die Verfahrensnummer dient der eindeutigen Identifizierung eines Datensatzes des zentralen Vollstreckungsgerichts. Bei der erstmaligen Übermittlung der Daten ist hier "neu" einzutragen. Soll auf einen bereits übermittelten Datensatz Bezug genommen werden, ist hier immer die Verfahrensnummer anzugeben, die das zentrale Vollstreckungsgericht mit der Eintragungsbestätigung übermittelt.				
instanzdaten	Type.VSTR. Instanzdaten_Schuldnerverzeichnis	2	12.1.11	364
Die Instanzdaten werden genau zweimal übergeben.				
beteiligung	Type.VSTR. Beteiligung_Schuldnerverzeichnis	1	12.1.3	359

Kindelemente von <code>nachricht.vstr.vermoegensverzeichnis_uebermittlung_korrektur.0900006</code>				
Kindelement	Typ	Anz.	Ref.	Seite
Hier genau eine Beteiligung: Es wird immer nur eine Person als Schuldner übermittelt und es besteht auch kein Bedarf für die Übermittlung vollständiger Aliaspersonalien.				
herstellereinformation	<code>Type.GDS.Herstellerinformation</code>	0..1	4.4.22	52
Hier können das Produkt, der jeweilige Softwarehersteller sowie die aktuelle Version des Produkts genannt werden.				
sendungsdaten	<code>Type.VSTR.Sendungsdaten_Schuldnerverzeichnis</code>	1	12.1.17	371
Sendungsdaten nehmen alle Informationen auf, die die jeweils vorliegende Sendung betreffen. Sendungsübergreifende Informationen sind in den Verfahrensdaten enthalten.				
fachdaten		1		
nachricht.ID	<code>String.Latin</code>	0..1	3.1	
Eindeutige Kennzeichnung einer Nachricht, mit der ein Kommunikationsprozess begonnen wird.				
antwort.ID	<code>String.Latin</code>	0..1	3.1	
Eindeutige Kennzeichnung einer Nachricht, mit der auf eine Nachricht geantwortet wird.				
uebermittlung_Vermoegensverzeichnis	<code>Type.VSTR.Uebermittlung_Vermoegensverzeichnis</code>	1	12.1.18	372

12.2.8 `nachricht.vstr.vermoegensverzeichnis_vollabzug.0900008`

Nachricht: `nachricht.vstr.vermoegensverzeichnis_vollabzug.0900008`

Abbildung 12.28. `nachricht.vstr.vermoegensverzeichnis_vollabzug.0900008`

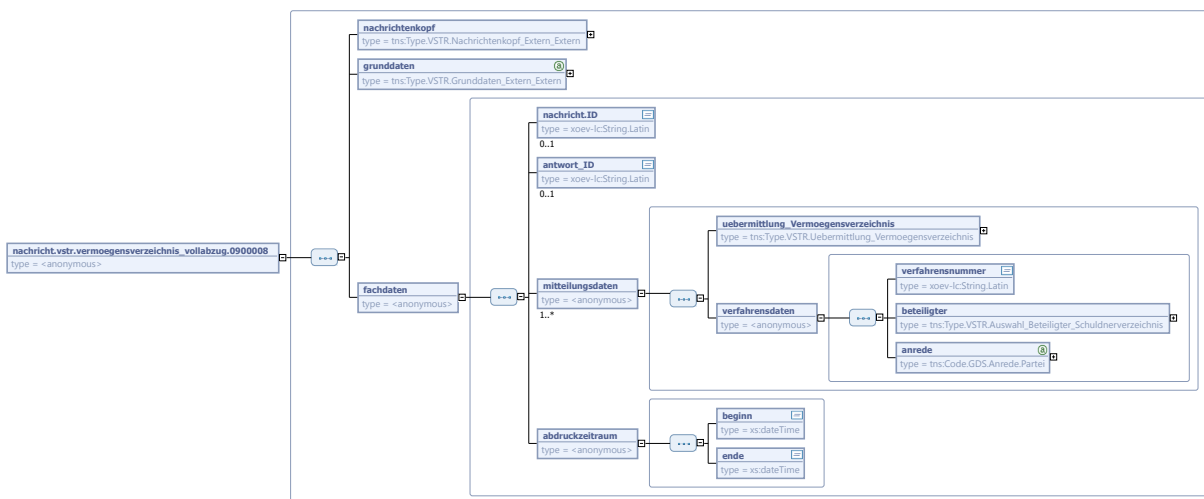

Kindelemente von <code>nachricht.vstr.vermoegensverzeichnis_vollabzug.0900008</code>				
Kindelement	Typ	Anz.	Ref.	Seite
nachrichtenkopf	<code>Type.VSTR.Nachrichtenkopf_Extern_Extern</code>	1	12.1.12	366

Kindelemente von <code>nachricht.vstr.vermoegensverzeichnis_vollabzug.0900008</code>				
Kindelement	Typ	Anz.	Ref.	Seite
grunddaten	Type.VSTR. Grunddaten_Extern_Extern	1	12.1.10	364
fachdaten		1		
nachricht.ID	String.Latin	0..1	3.1	
Eindeutige Kennzeichnung einer Nachricht, mit der ein Kommunikationsprozess begonnen wird.				
antwort_ID	String.Latin	0..1	3.1	
Eindeutige Kennzeichnung einer Nachricht, mit der auf eine Nachricht geantwortet wird.				
mitteilungsdaten		1..n		
uebermittlung_Vermoegensverzeichnis	Type.VSTR. Uebermittlung_Vermoegensverzeichnis	1	12.1.18	372
verfahrensdaten		1		
verfahrensnummer	String.Latin	1	3.1	
Die Verfahrensnummer dient der eindeutigen Identifizierung eines Datensatzes im Schuldnerverzeichnis.				
beteiligter	Type.VSTR. Auswahl_Beteiligter_Schuldnerverzeichnis	1	12.1.2	358
anrede	Code.GDS.Anrede.Partei	1	A.1.47	657
abdruckzeitraum		1		
beginn	xs:dateTime	1		
ende	xs:dateTime	1		

12.3 Codelisten für das Fachmodul Zentrales Vollstreckungsgericht

- Code.VSTR.Eintragungsgruende.Gerichtsvollzieher_Vollstreckungsbehoerde
- Code.VSTR.Eintragungsgruende.Insolvenzgericht
- Code.VSTR.Entscheidungsinhalt_Schuldnerwiderspruch
- Code.VSTR.Ereignis.Zentrales_Vollstreckungsgericht
- Code.VSTR.Gerichtsvollzieher_Dienstbezeichnung
- Code.VSTR.Korrektur_Loeschung
- Code.VSTR.Registerart_Mobiliarvollstreckung
- Code.VSTR.Rollenbezeichnung.Schuldnerverzeichnis
- Code.VSTR.Schuldnerverzeichnis_Loeschungsgruende
- Code.VSTR.Verarbeitungsergebnis_Schuldnerverzeichnis
- Code.VSTR.Vermoegensverzeichnis_Art

13 Fachmodul Zentrales Vorsorgeregister

13.1 Datentypen

13.1.1 Type.ZVR.Adresse

Typ: `Type.ZVR.Adresse`

Abbildung 13.1. Type.ZVR.Adresse

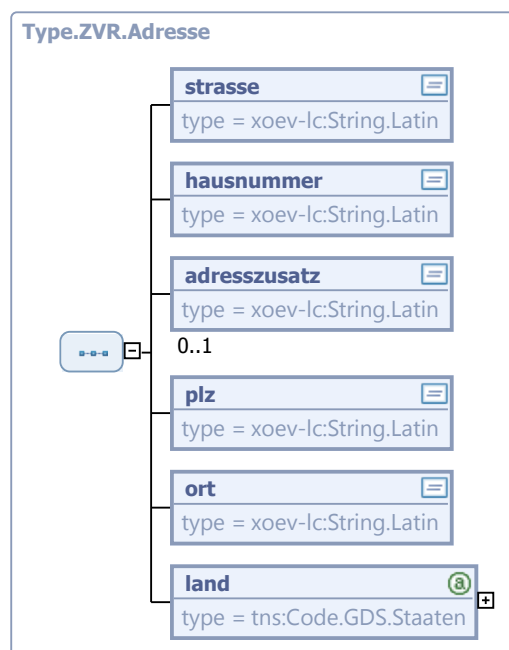

Kindelemente von <code>Type.ZVR.Adresse</code>				
Kindelement	Typ	Anz.	Ref.	Seite
<code>strasse</code>	<code>String.Latin</code>	1	3.1	
<code>hausnummer</code>	<code>String.Latin</code>	1	3.1	
<code>adresszusatz</code>	<code>String.Latin</code>	0..1	3.1	
<code>plz</code>	<code>String.Latin</code>	1	3.1	
<code>ort</code>	<code>String.Latin</code>	1	3.1	
<code>land</code>	<code>Code.GDS.Staaten</code>	1	A.1.70	662

13.1.2 Type.ZVR.Bevollmaechtigter

Typ: `Type.ZVR.Bevollmaechtigter`

Abbildung 13.2. Type.ZVR.Bevollmaechtigter

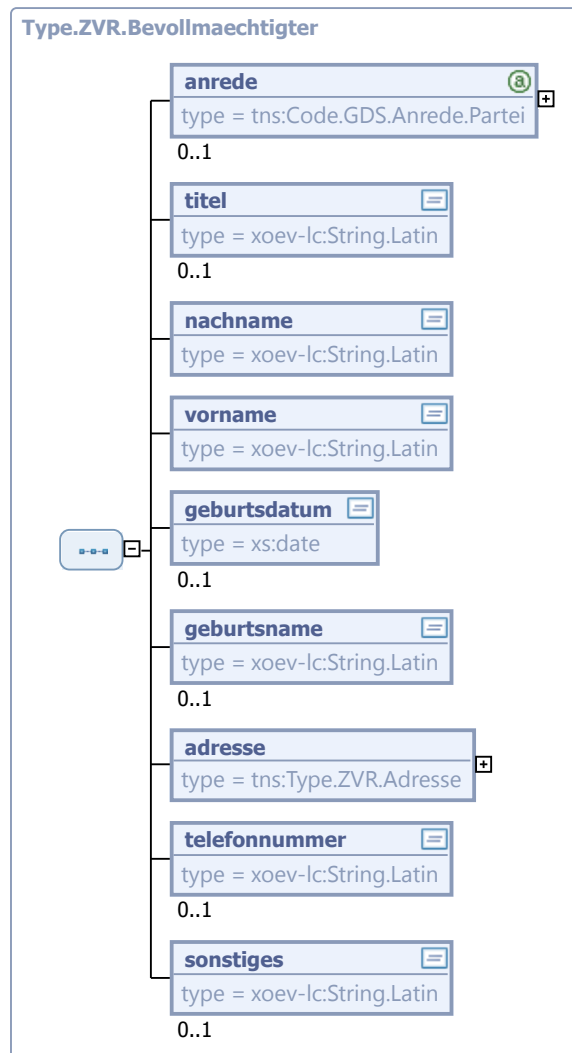

Kindelemente von <code>Type.ZVR.Bevollmaechtigter</code>				
Kindelement	Typ	Anz.	Ref.	Seite
<code>anrede</code>	<code>Code.GDS.Anrede.Partei</code>	0..1	A.1.47	657
<code>titel</code>	<code>String.Latin</code>	0..1	3.1	
Angabe des akademischen Titels (z.B. Prof., Dr., Prof. Dr.)				
<code>nachname</code>	<code>String.Latin</code>	1	3.1	
<code>vorname</code>	<code>String.Latin</code>	1	3.1	
<code>geburtsdatum</code>	<code>xs:date</code>	0..1		

Kindelemente von Type.ZVR.Bevollmaechtigter				
Kindelement	Typ	Anz.	Ref.	Seite
geburtsname	String.Latin	0..1	3.1	
adresse	Type.ZVR.Adresse	1	13.1.1	387
telefonnummer	String.Latin	0..1	3.1	
sonstiges	String.Latin	0..1	3.1	

13.1.3 Type.ZVR.Vielmelder

Typ: Type.ZVR.Vielmelder

Abbildung 13.3. Type.ZVR.Vielmelder

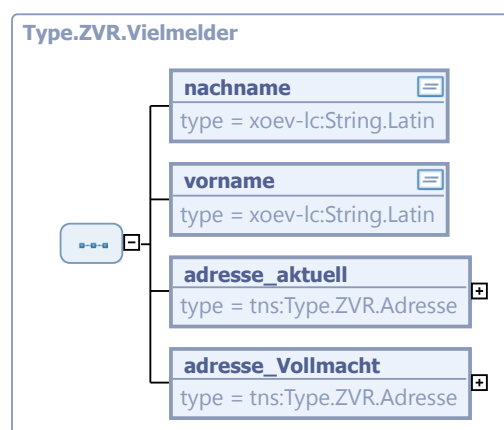

Kindelemente von Type.ZVR.Vielmelder				
Kindelement	Typ	Anz.	Ref.	Seite
nachname	String.Latin	1	3.1	
vorname	String.Latin	1	3.1	
adresse_aktuell	Type.ZVR.Adresse	1	13.1.1	387
aktuelle Adresse des Vielmelders				
adresse_Vollmacht	Type.ZVR.Adresse	1	13.1.1	387
Adresse des Vielmelders zum Zeitpunkt der Erfassung				

13.1.4 Type.ZVR.Vollmachtdaten

Typ: Type.ZVR.Vollmachtdaten

Abbildung 13.4. Type.ZVR.Vollmachtdaten

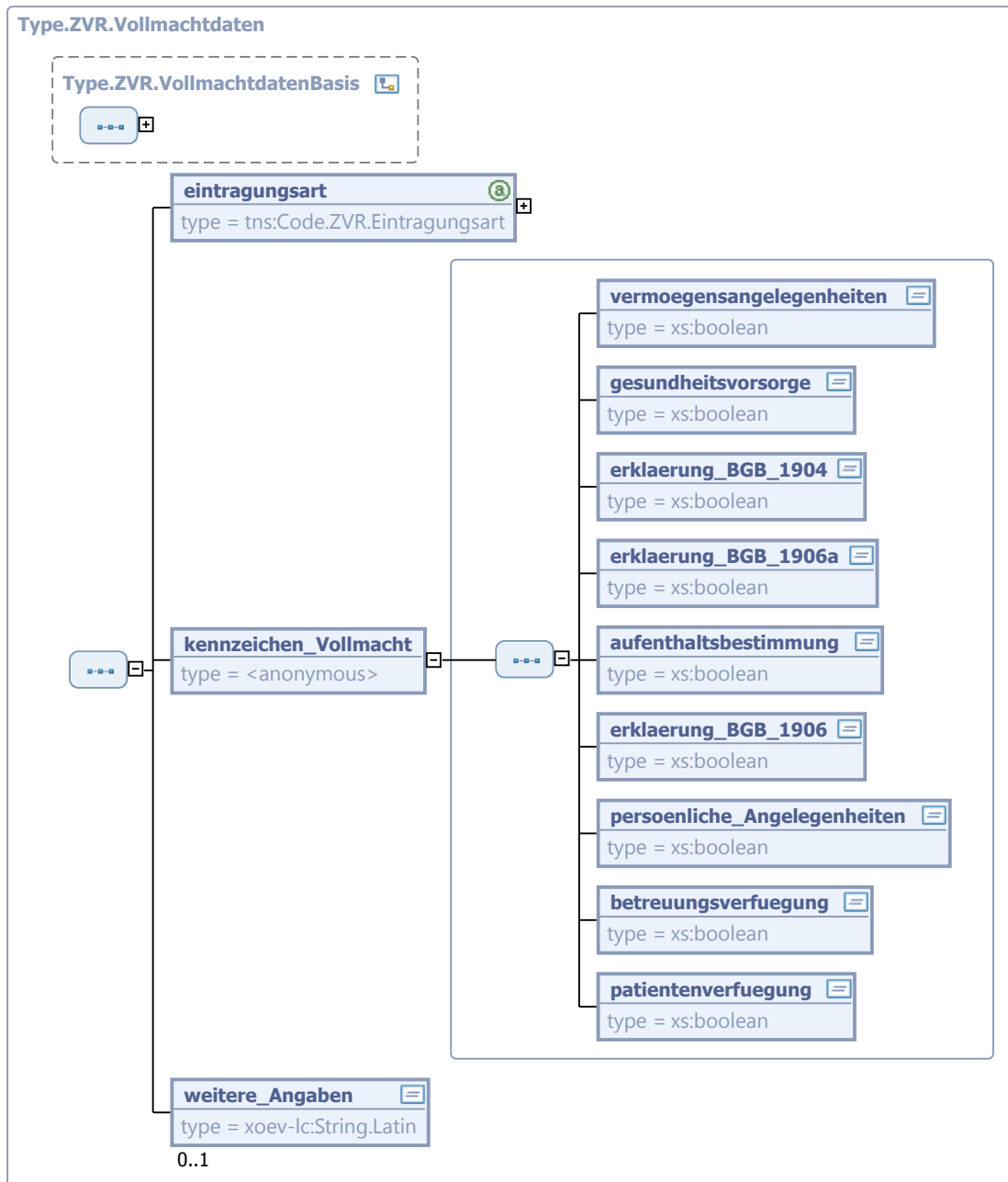

Dieser Typ ist eine Erweiterung des Basistyps `Type.ZVR.VollmachtdatenBasis` (siehe [Abschnitt 13.1.5 auf Seite 391](#)).

Kindelemente von <code>Type.ZVR.Vollmachtdaten</code>				
Kindelement	Typ	Anz.	Ref.	Seite
eintragungsart	<code>Code.ZVR.Eintragungsart</code>	1	A.1.232	694

Kindelemente von <code>Type.ZVR.Vollmachtdaten</code>				
Kindelement	Typ	Anz.	Ref.	Seite
kennzeichen_Vollmacht		1		
Vollmacht zur Erledigung von...				
vermoegensangelegenheiten	<code>xs:boolean</code>	1		
Vermögensangelegenheiten				
gesundheitsvorsorge	<code>xs:boolean</code>	1		
Angelegenheit zur Gesundheitsvorsorge				
erklaerung_BGB_1904	<code>xs:boolean</code>	1		
Maßnahmen nach § 1904 Abs. 1 S. 1 und Abs. 2 BGB ausdrücklich umfasst				
erklaerung_BGB_1906a	<code>xs:boolean</code>	1		
Maßnahmen nach § 1906a Abs. 1 und 4 BGB ausdrücklich umfasst				
aufenthaltsbestimmung	<code>xs:boolean</code>	1		
Angelegenheiten der Aufenthaltsbestimmung				
erklaerung_BGB_1906	<code>xs:boolean</code>	1		
Maßnahmen nach § 1906 Abs. 1 und 4 BGB und bei Vorsorgeurkunden, die vor dem 22.07.2017 errichtet wurden auch Maßnahmen nach § 1906 Abs. 3 BGB a.F. ausdrücklich umfasst				
persoenliche_Angelegenheiten	<code>xs:boolean</code>	1		
sonstige persönliche Angelegenheiten				
betreuungsverfuegung	<code>xs:boolean</code>	1		
für den Fall, dass das Gericht einen Betreuer bestellt (Betreuungsverfügung)				
patientenverfuegung	<code>xs:boolean</code>	1		
hinsichtlich Art und Umfang medizinischer Versorgung (Patientenverfügung)				
weitere_Angaben	<code>String.Latin</code>	0..1	3.1	
z. B. Aufbewahrungsort der Vorsorgeurkunde - keine personenbezogenen Daten				

13.1.5 Type.ZVR.VollmachtdatenBasis

Typ: `Type.ZVR.VollmachtdatenBasis`

Abbildung 13.5. Type.ZVR.VollmachtdatenBasis

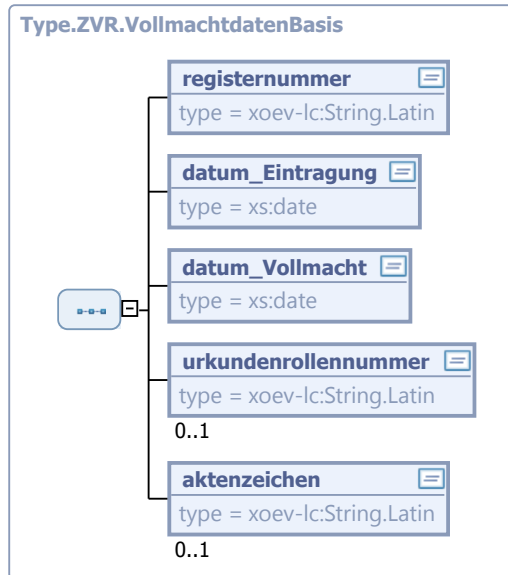

Kindelemente von Type.ZVR.VollmachtdatenBasis				
Kindelement	Typ	Anz.	Ref.	Seite
registernummer	String.Latin	1	3.1	
ZVR-Registernummer				
datum_Eintragung	xs:date	1		
Datum der letzten Eintragung				
datum_Vollmacht	xs:date	1		
Datum der Vorsorgevollmacht				
urkundenrollennummer	String.Latin	0..1	3.1	
Angabe nur bei notarieller Registrierung				
aktenzeichen	String.Latin	0..1	3.1	
Angabe nur bei nicht-notarieller Registrierung				

13.1.6 Type.ZVR.Vollmachtgeber

Typ: **Type.ZVR.Vollmachtgeber**

Abbildung 13.6. Type.ZVR.Vollmachtgeber

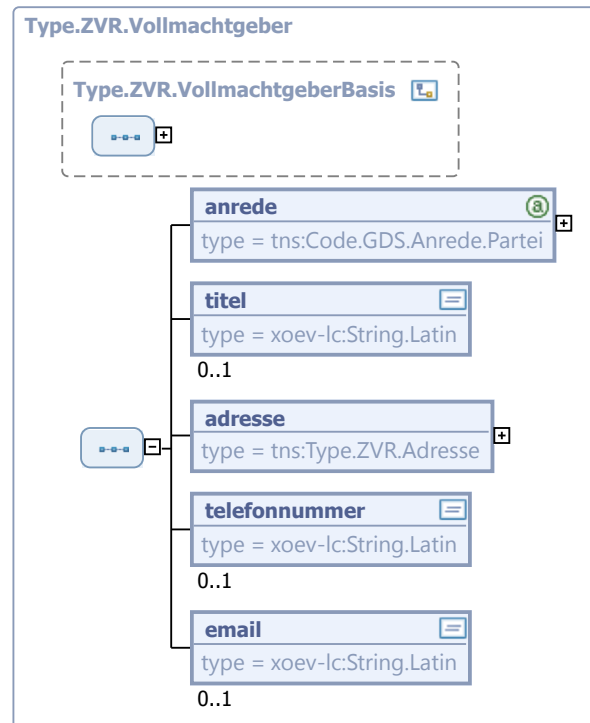

Dieser Typ ist eine Erweiterung des Basistyps `Type.ZVR.VollmachtgeberBasis` (siehe [Abschnitt 13.1.7 auf Seite 393](#)).

Kindelemente von <code>Type.ZVR.Vollmachtgeber</code>				
Kindelement	Typ	Anz.	Ref.	Seite
anrede	<code>Code.GDS.Anrede.Partei</code>	1	A.1.47	657
titel	<code>String.Latin</code>	0..1	3.1	
Angabe des akademischen Titels (z.B. Prof., Dr., Prof. Dr.)				
adresse	<code>Type.ZVR.Adresse</code>	1	13.1.1	387
telefonnummer	<code>String.Latin</code>	0..1	3.1	
email	<code>String.Latin</code>	0..1	3.1	

13.1.7 Type.ZVR.VollmachtgeberBasis

Typ: `Type.ZVR.VollmachtgeberBasis`

Abbildung 13.7. Type.ZVR.VollmachtgeberBasis

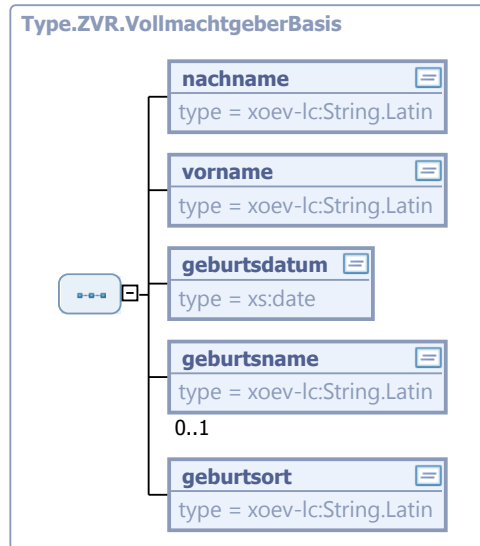

Kindelemente von <code>Type.ZVR.VollmachtgeberBasis</code>				
Kindelement	Typ	Anz.	Ref.	Seite
<code>nachname</code>	<code>String.Latin</code>	1	3.1	
<code>vorname</code>	<code>String.Latin</code>	1	3.1	
<code>geburtsdatum</code>	<code>xs:date</code>	1		
<code>geburtsname</code>	<code>String.Latin</code>	0..1	3.1	
<code>geburtsort</code>	<code>String.Latin</code>	1	3.1	

13.2 Nachrichten für das Fachmodul Zentrales Vorsorgeregister

13.2.1 `nachricht.zvr.erstelleAbfrageProtokoll.input.1000004`

Nachricht: `nachricht.zvr.erstelleAbfrageProtokoll.input.1000004`

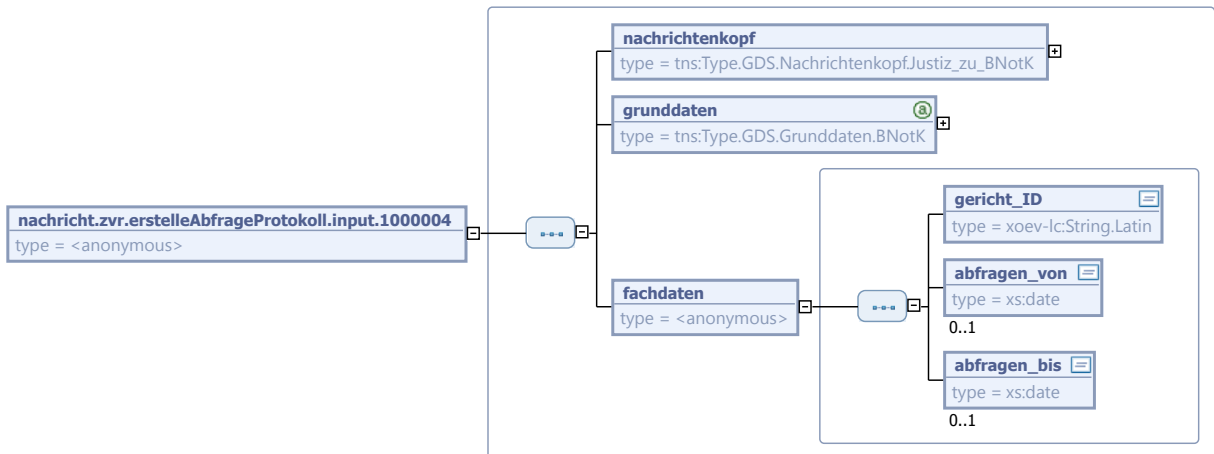
Abbildung 13.8. `nachricht.zvr.erstelleAbfrageProtokoll.input.1000004`

Kindelemente von <code>nachricht.zvr.erstelleAbfrageProtokoll.input.1000004</code>				
Kindelement	Typ	Anz.	Ref.	Seite
<code>nachrichtenkopf</code>	<code>Type.GDS.Nachrichtenkopf.Justiz_zu_BNotK</code>	1	4.4.34	63
<code>grunddaten</code>	<code>Type.GDS.Grunddaten.BNotK</code>	1	4.3.2	23
<code>fachdaten</code>		1		
<code>gericht_ID</code>	<code>String.Latin</code>	1	3.1	
GvzGerichtId des Gerichts für welches ein Protokoll angefragt wird.				
<code>abfragen_von</code>	<code>xs:date</code>	0..1		
<code>abfragen_bis</code>	<code>xs:date</code>	0..1		

13.2.2 `nachricht.zvr.erstelleAbfrageProtokoll.output.1000005`Nachricht: `nachricht.zvr.erstelleAbfrageProtokoll.output.1000005`

Abbildung 13.9. **nachricht.zvr.erstelleAbfrageProtokoll.output.1000005**

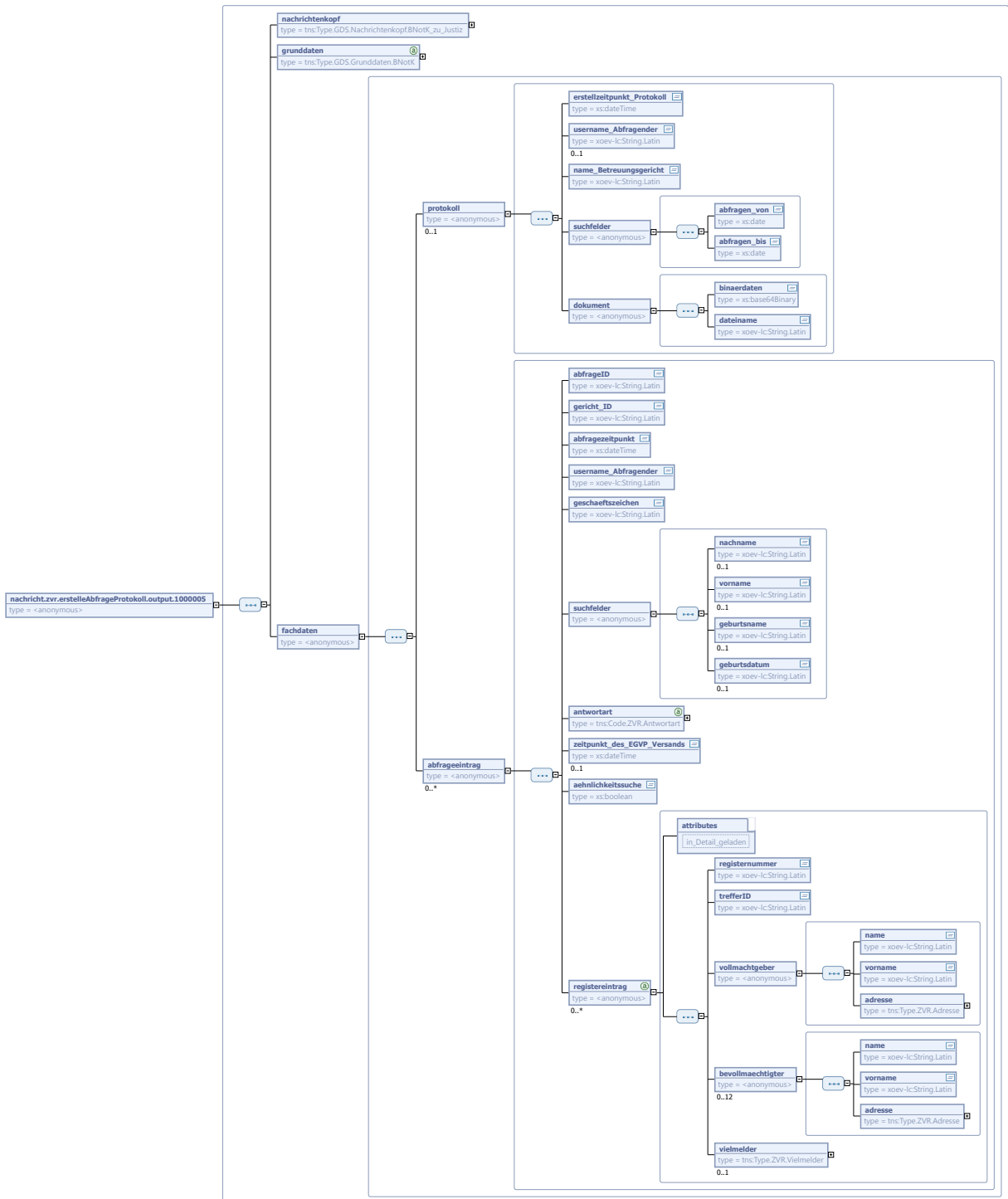

Kindelemente von nachricht.zvr.erstelleAbfrageProtokoll.output.1000005				
Kindelement	Typ	Anz.	Ref.	Seite
nachrichtenkopf	Type.GDS.Nachrichtenkopf.BNotK_zu_Justiz	1	4.4.31	60

Kindelemente von <code>nachricht.zvr.erstelleAbfrageProtokoll.output.1000005</code>				
Kindelement	Typ	Anz.	Ref.	Seite
grunddaten	<code>Type.GDS.Grunddaten.BNotK</code>	1	4.3.2	23
fachdaten		1		
protokoll		0..1		
erstellzeitpunkt_Protokoll	<code>xs:dateTime</code>	1		
username_Abfragender	<code>String.Latin</code>	0..1	3.1	
Nur wenn der Username im SAML Token vorhanden sein wird				
name_Betreuungsgericht	<code>String.Latin</code>	1	3.1	
suchfelder		1		
abfragen_von	<code>xs:date</code>	1		
abfragen_bis	<code>xs:date</code>	1		
dokument		1		
binaerdaten	<code>xs:base64Binary</code>	1		
ZIP-Datei mit den Protokollen.				
dateiname	<code>String.Latin</code>	1	3.1	
Dateiname der ZIP-Datei.				
abfrageeintrag		0..n		
abfrageID	<code>String.Latin</code>	1	3.1	
Vom ZVR erzeugte Id der Abfrage.				
gericht_ID	<code>String.Latin</code>	1	3.1	
XJustizId des Gerichts, für welches ein Prokoll angefragt wird.				
abfragezeitpunkt	<code>xs:dateTime</code>	1		
username_Abfragender	<code>String.Latin</code>	1	3.1	
geschaeftszeichen	<code>String.Latin</code>	1	3.1	
suchfelder		1		
nachname	<code>String.Latin</code>	0..1	3.1	
vorname	<code>String.Latin</code>	0..1	3.1	
geburtsname	<code>String.Latin</code>	0..1	3.1	
geburtsdatum	<code>String.Latin</code>	0..1	3.1	

Kindelemente von <code>nachricht.zvr.erstelleAbfrageProtokoll.output.1000005</code>				
Kindelement	Typ	Anz.	Ref.	Seite
antwortart	<code>Code.ZVR.Antwortart</code>	1	A.1.231	694
zeitpunkt_des_EGVP_Versands	<code>xs:dateTime</code>	0..1		
Zeitpunkt des Versands der Auskunft an das sichere Postfach				
aehnlichkeitssuche	<code>xs:boolean</code>	1		
Gibt an, ob die Ähnlichkeitssuche in der Anfrage für ein oder mehrere Suchfelder genutzt wurde.				
registereintrag		0..n		
in_Detail_geladen	<code>xs:boolean</code>	1		
gibt an, ob Meldung nur in Trefferliste angezeigt oder Meldung im Detail geöffnet wurde				
registernummer	<code>String.Latin</code>	1	3.1	
trefferID	<code>String.Latin</code>	1	3.1	
Eindeutige Id des Abfragetreffers.				
vollmachtgeber		1		
name	<code>String.Latin</code>	1	3.1	
vorname	<code>String.Latin</code>	1	3.1	
adresse	<code>Type.ZVR.Adresse</code>	1	13.1.1	387
bevollmaechtigter		0..12		
name	<code>String.Latin</code>	1	3.1	
vorname	<code>String.Latin</code>	1	3.1	
adresse	<code>Type.ZVR.Adresse</code>	1	13.1.1	387
vielmelder	<code>Type.ZVR.Vielmelder</code>	0..1	13.1.3	389

13.2.3 `nachricht.zvr.ladeRegistrierung.input.1000006`

Nachricht: `nachricht.zvr.ladeRegistrierung.input.1000006`

Abbildung 13.10. `nachricht.zvr.ladeRegistrierung.input.1000006`

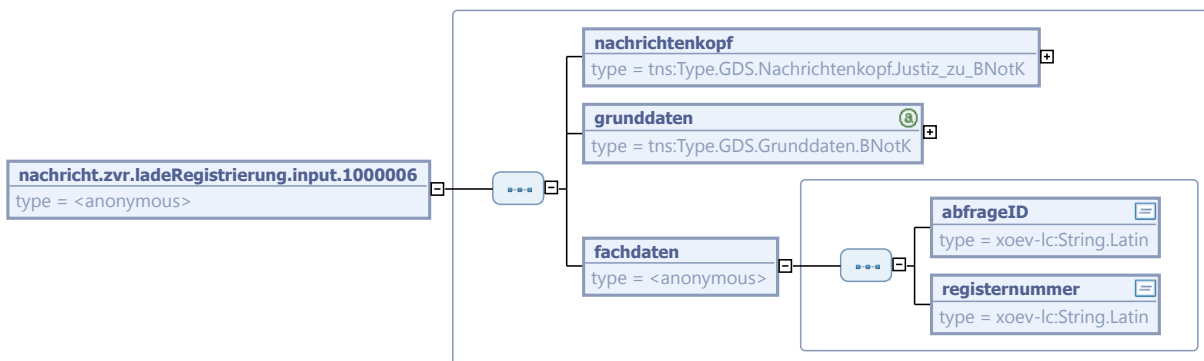

Kindelemente von <code>nachricht.zvr.ladeRegistrierung.input.1000006</code>				
Kindelement	Typ	Anz.	Ref.	Seite
nachrichtenkopf	Type.GDS.Nachrichtenkopf.Justiz_zu_BNotK	1	4.4.34	63
grunddaten	Type.GDS.Grunddaten.BNotK	1	4.3.2	23
fachdaten		1		
abfrageID	String.Latin	1	3.1	
Vom ZVR erzeugte Id einer früheren Abfrage.				
registernummer	String.Latin	1	3.1	

13.2.4 `nachricht.zvr.ladeRegistrierung.output.1000007`

Nachricht: `nachricht.zvr.ladeRegistrierung.output.1000007`

Abbildung 13.11. `nachricht.zvr.ladeRegistrierung.output.1000007`

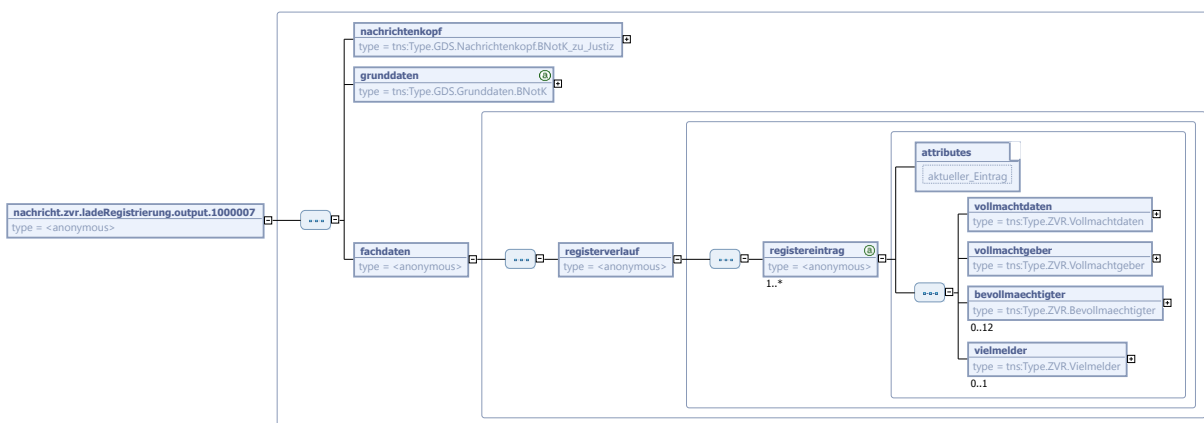

Kindelemente von <code>nachricht.zvr.ladeRegistrierung.output.1000007</code>				
Kindelement	Typ	Anz.	Ref.	Seite
nachrichtenkopf	Type.GDS.Nachrichtenkopf.BNotK_zu_Justiz	1	4.4.31	60

Kindelemente von <code>nachricht.zvr.ladeRegistrierung.output.1000007</code>				
Kindelement	Typ	Anz.	Ref.	Seite
grunddaten	<code>Type.GDS.Grunddaten.BNotK</code>	1	4.3.2	23
fachdaten		1		
registerverlauf		1		
registereintrag		1..n		
aktueller_Eintrag	<code>xs:boolean</code>	0..1		
gibt an, ob der Eintrag der aktuellste im Registverlauf ist				
vollmachtdaten	<code>Type.ZVR.Vollmachtdaten</code>	1	13.1.4	389
vollmachtgeber	<code>Type.ZVR.Vollmachtgeber</code>	1	13.1.6	392
bevollmaechtigter	<code>Type.ZVR.Bevollmaechtigter</code>	0..12	13.1.2	388
vielmelder	<code>Type.ZVR.Vielmelder</code>	0..1	13.1.3	389

13.2.5 `nachricht.zvr.sucheRegistrierung.input.1000008`

Nachricht: `nachricht.zvr.sucheRegistrierung.input.1000008`

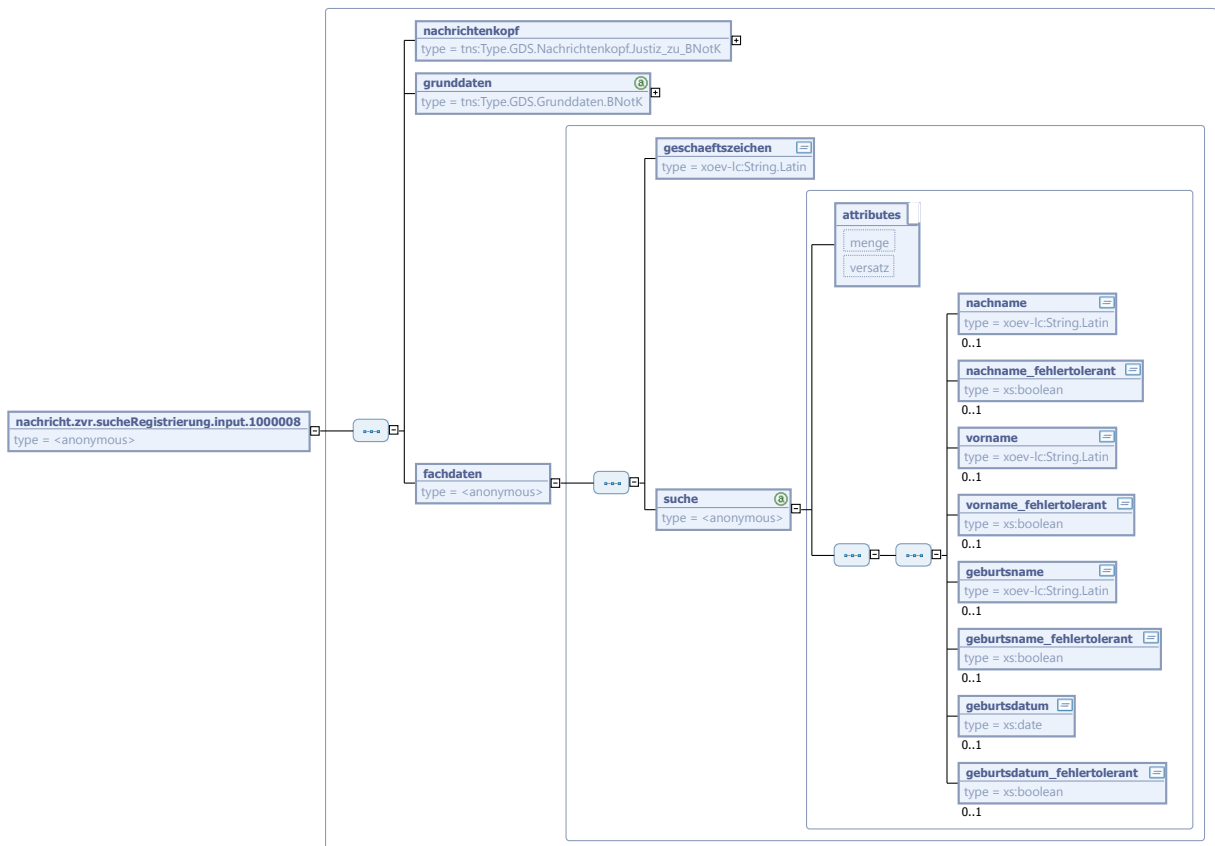
Abbildung 13.12. `nachricht.zvr.sucheRegistrierung.input.1000008`

Kindelemente von <code>nachricht.zvr.sucheRegistrierung.input.1000008</code>				
Kindelement	Typ	Anz.	Ref.	Seite
nachrichtenkopf	Type.GDS.Nachrichtenkopf.Justiz_zu_BNotK	1	4.4.34	63
grunddaten	Type.GDS.Grunddaten.BNotK	1	4.3.2	23
fachdaten		1		
geschaeftszeichen	String.Latin	1	3.1	
Gerichtliches Geschäftszeichen				
suche		1		
menge	xs:long	0..1		
versatz	xs:long	0..1		
suchdaten		1		
nachname	String.Latin	0..1	3.1	
nachname_fehler tolerant	xs:boolean	0..1		
Gibt an, ob Ähnlichkeitssuche für den Nachnamen verwendet wird.				

Kindelemente von <code>nachricht.zvr.sucheRegistrierung.input.1000008</code>				
Kindelement	Typ	Anz.	Ref.	Seite
vorname	<code>String.Latin</code>	0..1	3.1	
vorname_ehlertolerant	<code>xs:boolean</code>	0..1		
Gibt an, ob Ähnlichkeitssuche für den Vornamen verwendet wird.				
geburtsname	<code>String.Latin</code>	0..1	3.1	
geburtsname_ehlertolerant	<code>xs:boolean</code>	0..1		
Gibt an, ob Ähnlichkeitssuche für den Geburtsnamen verwendet wird.				
geburtsdatum	<code>xs:date</code>	0..1		
geburtsdatum_ehlertolerant	<code>xs:boolean</code>	0..1		
Gibt an, ob Ähnlichkeitssuche für das Geburtsdatum verwendet wird.				

13.2.6 `nachricht.zvr.sucheRegistrierung.output.1000009`

Nachricht: `nachricht.zvr.sucheRegistrierung.output.1000009`

Abbildung 13.13. `nachricht.zvr.sucheRegistrierung.output.1000009`

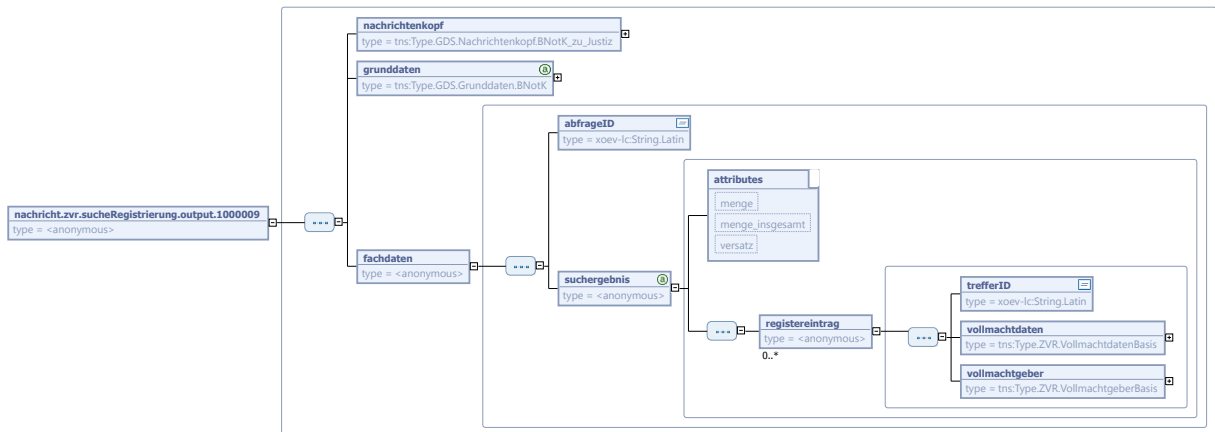

Kindelemente von <code>nachricht.zvr.sucheRegistrierung.output.1000009</code>				
Kindelement	Typ	Anz.	Ref.	Seite
nachrichtenkopf	<code>Type.GDS.Nachrichtenkopf.BNotK_zu_Justiz</code>	1	4.4.31	60
grunddaten	<code>Type.GDS.Grunddaten.BNotK</code>	1	4.3.2	23
fachdaten		1		
abfrageID	<code>String.Latin</code>	1	3.1	
Vom ZVR erzeugte Id der Abfrage, welche später beim Laden weiterer Daten und bei der Erstellung eines Protokolls genutzt wird.				

Kindelemente von <code>nachricht.zvr.sucheRegistrierung.output.1000009</code>				
Kindelement	Typ	Anz.	Ref.	Seite
suchergebnis		1		
<i>menge</i>	<code>xs:long</code>	1		
<i>menge_insgesamt</i>	<code>xs:long</code>	1		
<i>versatz</i>	<code>xs:long</code>	1		
registereintrag		0..n		
trefferID	<code>String.Latin</code>	1	3.1	
vollmachtdaten	<code>Type.ZVR.VollmachtdatenBasis</code>	1	13.1.5	391
vollmachtgeber	<code>Type.ZVR.VollmachtgeberBasis</code>	1	13.1.7	393

13.3 Codelisten für das Fachmodul Zentrales Vorsorgeregister

- Code.ZVR.Antwortart
- Code.ZVR.Eintragungsart

14 Fachmodul für BNotK Kommunikation

Das Fachmodul stellt nachrichtenspezifische Elemente für die Kommunikation verschiedener BNotK Verfahren dar:

14.1 Datentypen

In diesem Abschnitt werden die Datentypen beschrieben, die das Fachmodul BNotK Kommunikation ergänzend zu den Datentypen des Grunddatensatzes definiert.

14.1.1 Type.BNOTK.Amtstaetigkeit

Typ: `Type.BNOTK.Amtstaetigkeit`

Dieser Datentyp fasst alle Informationen über eine Amtstätigkeit eines Notars zusammen. Es wird als Output-Datentyp des Dienstes "Suche Amtstätigkeiten" verwendet.

Abbildung 14.1. Type.BNOTK.Amtstaetigkeit

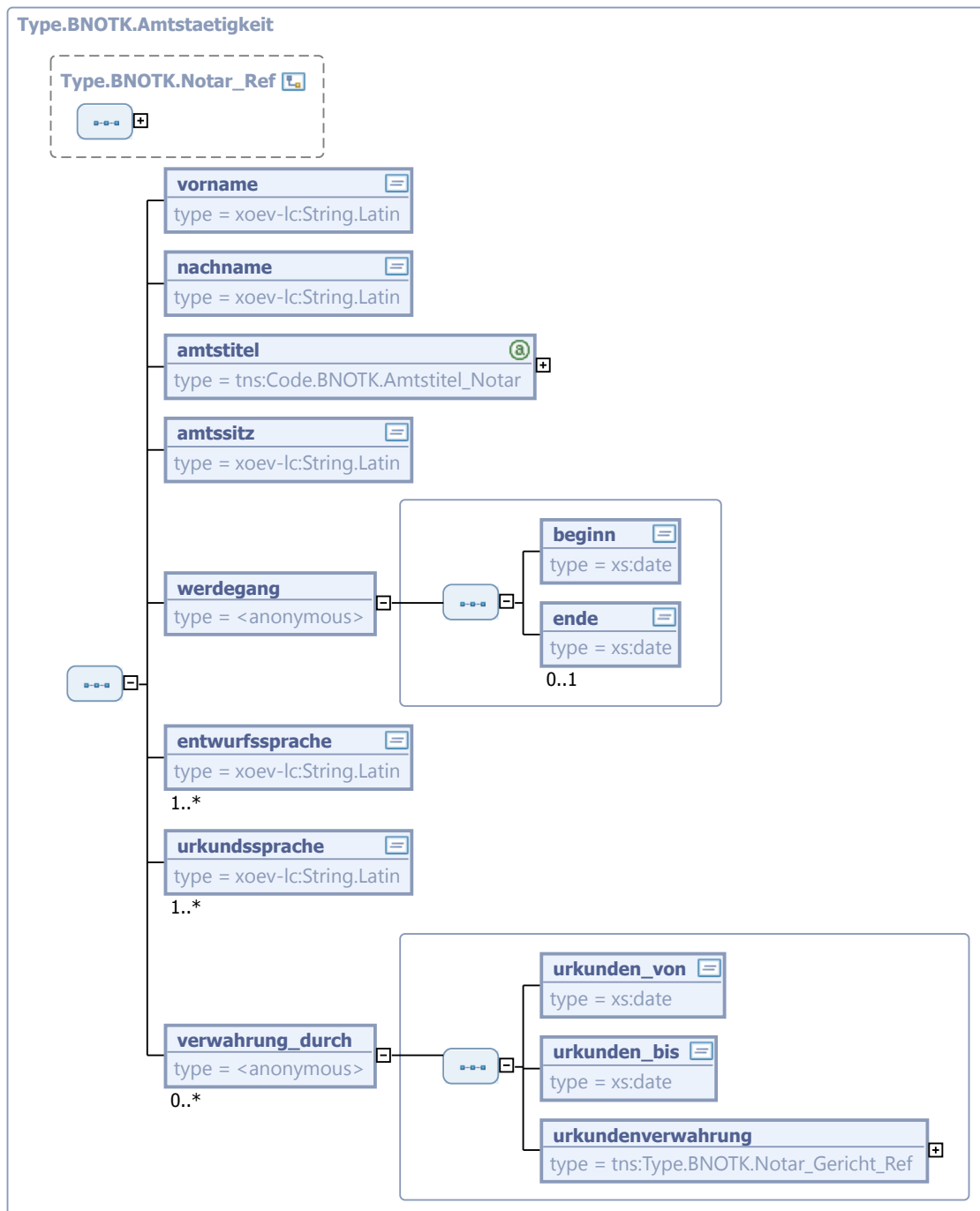

Dieser Typ ist eine Erweiterung des Basistyps `Type.BNOTK.Notar_Ref` (siehe [Abschnitt 14.1.16](#) auf Seite 421).

Kindelemente von <code>Type.BNOTK.Amtstaetigkeit</code>				
Kindelement	Typ	Anz.	Ref.	Seite
<code>vorname</code>	<code>String.Latin</code>	1	3.1	

Kindelemente von <code>Type.BNOTK.Amtstaetigkeit</code>				
Kindelement	Typ	Anz.	Ref.	Seite
Vorname des Notars.				
nachname	<code>String.Latin</code>	1	3.1	
Nachname des Notars.				
amtstitel	<code>Code.BNOTK.Amtstitel_Notar</code>	1	A.1.12	651
Codeliste mit möglichen Amtstitel für Notare und Notarinnen.				
amtssitz	<code>String.Latin</code>	1	3.1	
Der Amtssitz des Notars.				
werdegang		1		
Zeitraum der Amtstätigkeit				
beginn	<code>xs:date</code>	1		
Der Beginn der Amtstätigkeit nach ISO 8601 (yyyy-mm-dd).				
ende	<code>xs:date</code>	0..1		
Das Ende der Amtstätigkeit nach ISO 8601 (yyyy-mm-dd). Ist das Ende der aktiven Amtstätigkeit bereits bekannt, wird das in der Zukunft liegende Datum übermittelt.				
entwurfssprache	<code>String.Latin</code>	1..n	3.1	
Die Sprachen, auf denen ein Notar die zu beurkundenden Dokumente selber erstellen kann. Sprachcodes gemäß ISO 639-1.				
urkundssprache	<code>String.Latin</code>	1..n	3.1	
Die Sprachen, in denen ein Notar Dokumente beurkunden kann. Sprachcodes gemäß ISO 639-1.				
verwahrung_durch		0..n		
Werden Urkunden der Amtstätigkeit durch eine andere Stelle verwahrt, wird pro Verwahrung der Zeitraum sowie die verwahrende Stelle übermittelt.				
urkunden_von	<code>xs:date</code>	1		
Urkunden der Amtstätigkeit, die ab diesem Datum erstellt worden sind, werden bei der angegebenen Verwahrstelle verwahrt.				
urkunden_bis	<code>xs:date</code>	1		
Urkunden der Amtstätigkeit, die bis zu diesem Datum erstellt worden sind, werden bei der angegebenen Verwahrstelle verwahrt.				
urkundenverwahrung	<code>Type.BNOTK.Notar_Gericht_Ref</code>	1	14.1.15	421
Referenz auf einen Notar (Amtstaetigkeit) oder ein Gericht als Verwahrstelle für die Urkunden, die vom Notar im angegebenen Zeitraum erstellt worden sind.				

14.1.2 Type.BNOTK.Empfangene_Urkunde.ZTR

Typ: `Type.BNOTK.Empfangene_Urkunde.ZTR`

Dieser Datentyp repräsentiert eine empfangene Urkunde im ZTR. Eine Urkunde kann im Rahmen ihrer Verwahrung, Rücksendung, Ablieferung, usw. empfangen werden. Der Datentyp wird als Output des Dienstes "Suche empfangene Urkunden" verwendet. Der Dienst ist NOCH NICHT IMPLEMENTIERT.

Abbildung 14.2. Type.BNOTK.Empfangene_Urkunde.ZTR

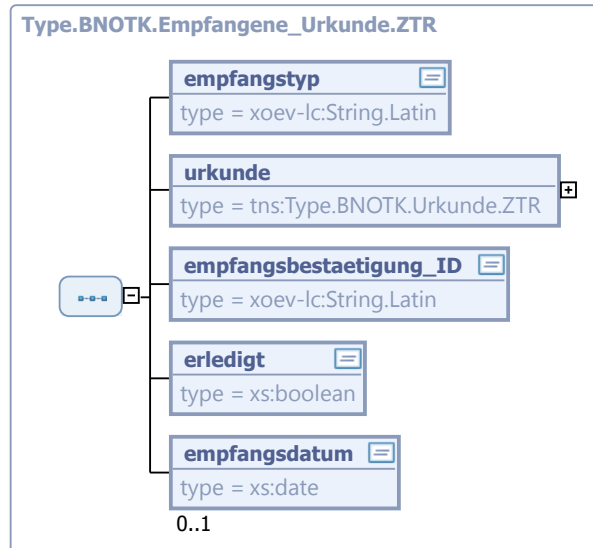

Kindelemente von Type.BNOTK.Empfangene_Urkunde.ZTR				
Kindelement	Typ	Anz.	Ref.	Seite
empfangstyp	String.Latin	1	3.1	
Der Typ des Empfangs in einem bestimmten Prozessschritt. Bekannte Werte sind in WL_Empfangstyp_ZTR_BW definiert.				
urkunde	Type.BNOTK.Urkunde.ZTR	1	14.1.24	433
Daten über die empfangene Urkunde.				
empfangsbestaetigung_ID	String.Latin	1	3.1	
Id mit der der Empfang der Urkunde bestätigt werden kann.				
erledigt	xs:boolean	1		
Dieses Flag zeigt, ob der Empfang der Urkunde schon bestätigt worden ist.				
empfangsdatum	xs:date	0..1		
Das Empfangsdatum der Urkunde. Es wird erst bei der Abgabe der Empfangsbestätigung gesetzt und ist deswegen nur für schon empfangsbestätigte Urkunden vorhanden.				

14.1.3 Type.BNOTK.Empfangsbestaetigung.ZTR

Typ: Type.BNOTK.Empfangsbestaetigung.ZTR

Dieser Datentyp definiert die Informationen, die bei der Empfangsbestätigung vom Verwahr- oder Nachlassgericht übertragen werden. Der Datentyp wird als Input des Dienstes "Neue Erledigung" verwendet. Der Dienst ist NOCH NICHT IMPLEMENTIERT.

Abbildung 14.3. Type.BNOTK.Empfangsbestaetigung.ZTR

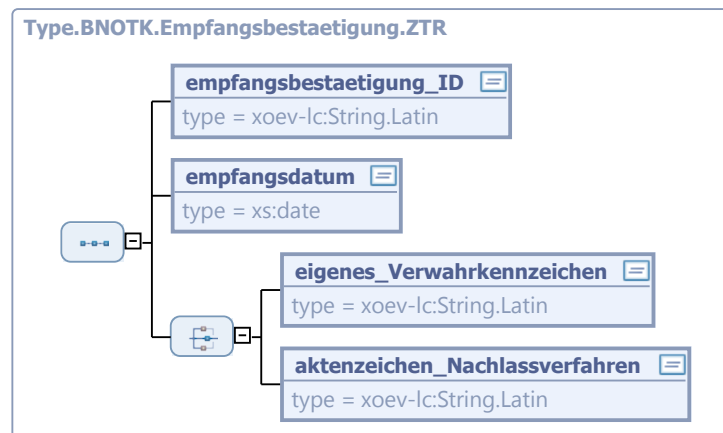

Kindelemente von Type.BNOTK.Empfangsbestaetigung.ZTR				
Kindelement	Typ	Anz.	Ref.	Seite
empfangsbestaetigung_ID	String.Latin	1	3.1	
Id der zu erledigenden Empfangsbestätigung.				
empfangsdatum	xs:date	1		
Datumsfeld nach ISO 8601 (yyyy-mm-dd).				
auswahl_Kennzeichen		1		
eigenes_Verwahrkennzeichen	String.Latin	1	3.1	
Eigene Verwahrungsbuchnummer des Verwahrgerichts. Es wird bei der Inverwahrnahme einer empfangenen Urkunde angegeben.				
aktenzeichen_Nachlassverfahren	String.Latin	1	3.1	
Aktenzeichen des Nachlassvorgangs bei Nachlassgericht. Es wird bei der Empfangsbestätigung einer abgelieferten Urkunde angegeben.				

14.1.4 Type.BNOTK.Erblasser.ZTR

Typ: Type.BNOTK.Erblasser.ZTR

Abbildung 14.4. Type.BNOTK.Erblasser.ZTR

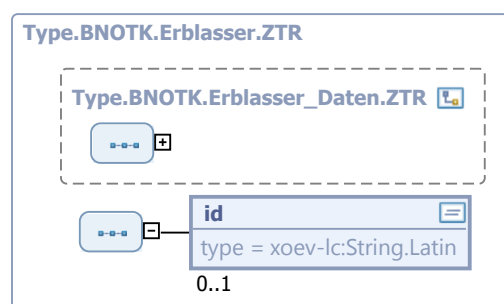

Dieser Typ ist eine Erweiterung des Basistyps `Type.BNOTK.Erblasser_Daten.ZTR` (siehe [Abschnitt 14.1.5 auf Seite 410](#)).

Kindelement von <code>Type.BNOTK.Erblasser.ZTR</code>				
Kindelement	Typ	Anz.	Ref.	Seite
id	<code>String.Latin</code>	0..1	3.1	
Bei Nachrichten vom ZTR wird die interne ID des Erblassers hier übermittelt.				

14.1.5 `Type.BNOTK.Erblasser_Daten.ZTR`

Typ: `Type.BNOTK.Erblasser_Daten.ZTR`

Beschreibung eines Erblassers innerhalb des ZTR. Anpassung von `Type.GDS.Natuerliche_Person` unter Verwendung von `Type.BNOTK.Geburt.ZTR` und `Type.BNOTK.Tod.ZTR`.

Abbildung 14.5. `Type.BNOTK.Erblasser_Daten.ZTR`

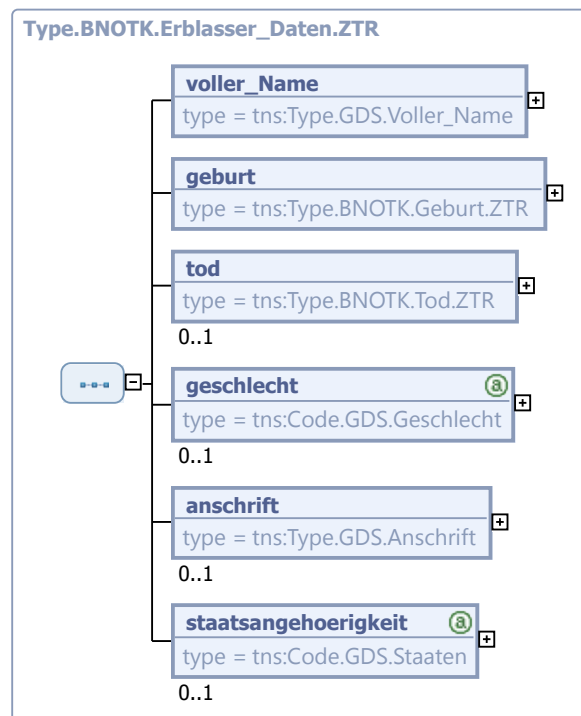

Kindelemente von <code>Type.BNOTK.Erblasser_Daten.ZTR</code>				
Kindelement	Typ	Anz.	Ref.	Seite
voller_Name	<code>Type.GDS.Voller_Name</code>	1	4.2.1	17
Der vollständige Name des Erblassers. Bei der Registrierung werden nur die Felder Vorname, Nachname und Geburtsname berücksichtigt.				
geburt	<code>Type.BNOTK.Geburt.ZTR</code>	1	14.1.7	411
Angaben zu einer Geburt, die im ZTR erfasst werden.				

Kindelemente von <code>Type.BNOTK.Erblasser_Daten.ZTR</code>				
Kindelement	Typ	Anz.	Ref.	Seite
tod	<code>Type.BNOTK.Tod.ZTR</code>	0..1	14.1.23	430
Angaben zum Tod eines Erblassers, die im ZTR erfasst werden.				
geschlecht	<code>Code.GDS.Geschlecht</code>	0..1	A.1.58	660
Zulässige Werte sind im Schema "xj_0010_wl_allgemein_x_x.xsd" in der Codeliste WL_Geschlecht definiert.				
anschrift	<code>Type.GDS.Anschrift</code>	0..1	4.1.1	15
Bei neuer Registrierung die Anschrift des Rechnungsempfängers. Bei Sterbefallbenachrichtigungen der zuletzt bekannte Wohnort bzw. der gewöhnliche Aufenthaltsort.				
staatsangehoerigkeit	<code>Code.GDS.Staaten</code>	0..1	A.1.70	662
Wird angegeben bei Mitteilung von Sterbefällen.				

14.1.6 Type.BNOTK.Fehlerfall

Typ: `Type.BNOTK.Fehlerfall`

Dieser Datentyp fasst die Beschreibung eines fachlichen oder technischen Fehlers zusammen. Es wird entweder als Fachdaten-Teil in der Fehlerfall Nachricht verwendet oder im Fall eines grundlegenden Fehlers direkt in einer SOAP-Fault Nachricht eingebettet und ohne Grunddaten und Kopfdaten zurückgeliefert.

Abbildung 14.6. Type.BNOTK.Fehlerfall

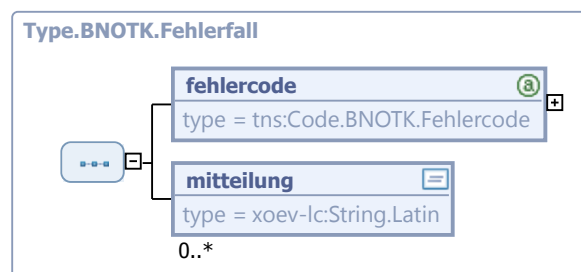

Kindelemente von <code>Type.BNOTK.Fehlerfall</code>				
Kindelement	Typ	Anz.	Ref.	Seite
fehlercode	<code>Code.BNOTK.Fehlercode</code>	1	A.1.16	651
Fehlercode entsprechend der Codeliste.				
mitteilung	<code>String.Latin</code>	0..n	3.1	
Zusätzlich zur Fehlermeldung entsprechend der Codeliste können weitere Hinweise zum Fehler übergeben werden. Bekannte Fehlerfälle werden durch gut verständlichen Fehlermeldungen kommuniziert. Bei sonstigen Fehlern kann die Exception als Meldung weitergereicht werden.				

14.1.7 Type.BNOTK.Geburt.ZTR

Typ: `Type.BNOTK.Geburt.ZTR`

Angaben zu einer Geburt, die im ZTR erfasst werden

Abbildung 14.7. Type.BNOTK.Geburt.ZTR

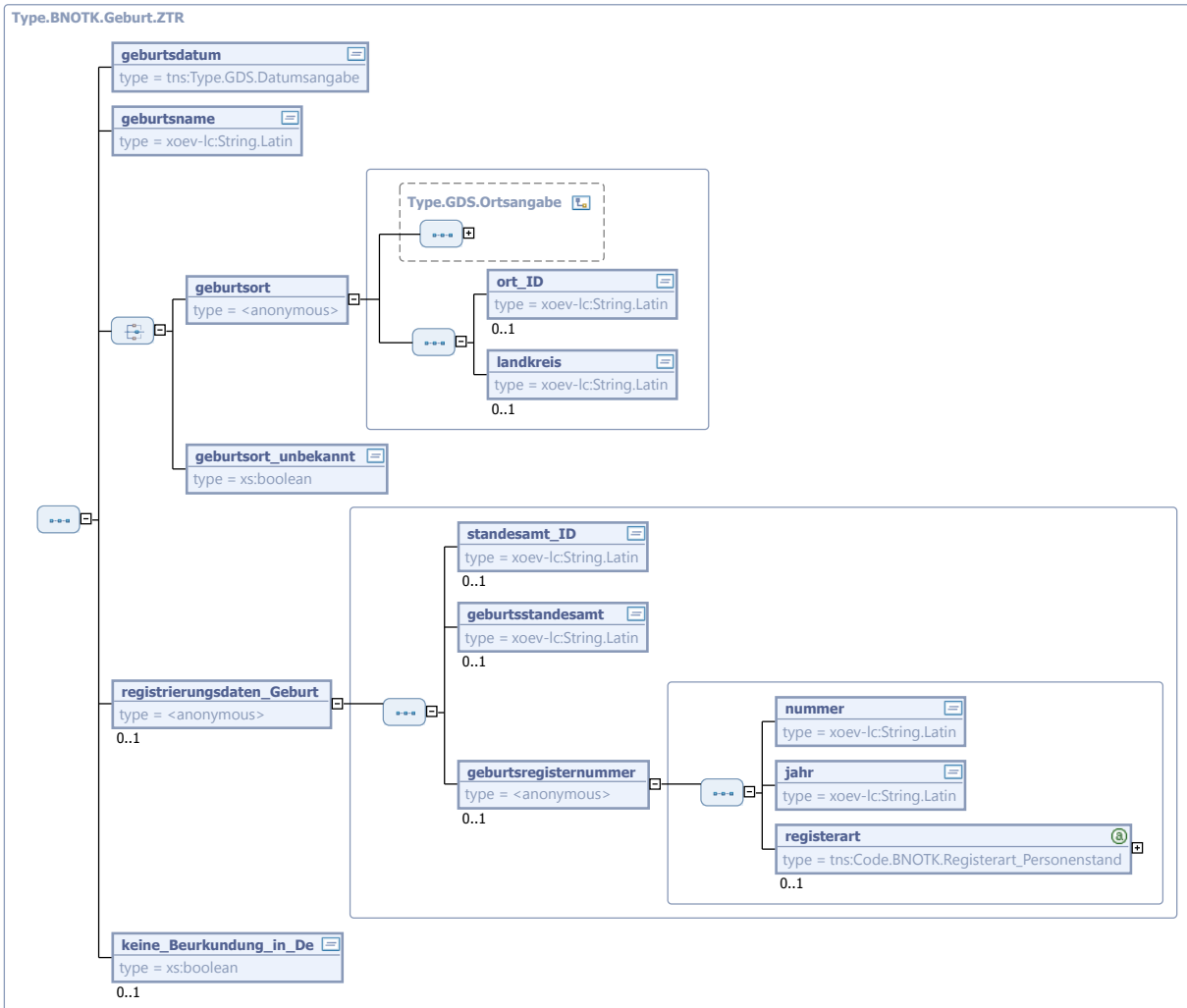

Kindelemente von Type . BNOTK . Geburt . ZTR				
Kindelement	Typ	Anz.	Ref.	Seite
geburtsdatum	Type . GDS . Datumsangabe	1	4.4.13	44
Datumsfeld nach ISO 8601 (yyyy-mm-dd). Ist das Geburtsdatum nicht vollständig bekannt, werden die bekannten Teile angegeben (yyyy-mm oder yyyy). Vergleiche XPersonenstand.				
geburtsname	String . Latin	1	3.1	
Vollständiger Geburtsname.				
auswahl_Geburtsort		1		
geburtsort		1		
ort_ID	String . Latin	0..1	3.1	
Eine eindeutige Id des Ortes. Wenn angegeben, hat es Vorrang vor den textuellen Ortsangaben, welche bei mehrfachem Vorkommen eines Namens ggf. nicht eindeutig sein können. Die Ort_Id eines Ortes liefert der Service "Suche zuständige Standesämter". Dort können Sie mit dem Ortsnamen suchen und im Ergebnis die Orts_Id unter "Nachricht_SVZ_Suche_Zustandige_Standesaemter_Output / Fachdaten / Ort_Standesaemter / Ort_Id" für den gesuchten Ort finden.				

Kindelemente von <code>Type.BNOTK.Geburt.ZTR</code>				
Kindelement	Typ	Anz.	Ref.	Seite
landkreis	<code>String.Latin</code>	0..1	3.1	
Zur Unterstützung der eindeutigen regionalen Zuordnung von Geburtsorten.				
geburtsort_unbekannt	<code>xs:boolean</code>	1		
Das Flag wird gesetzt, wenn der Geburtsort nicht bekannt ist. In dem Fall wird das Element 'Geburtsort' auch weggelassen. Der Wert ist fixed true.				
registrierungsdaten_Geburt		0..1		
standesamt_ID	<code>String.Latin</code>	0..1	3.1	
Die eindeutige Id des Standesamtes im Standesamtverzeichnis.				
geburtsstandesamt	<code>String.Latin</code>	0..1	3.1	
Der Name des Standesamtes.				
geburtsregisternummer		0..1		
Die Elemente werden als string kodiert, da die Geburtenregisternummer bei ausländischen Geburten nicht nur Ziffern enthalten kann.				
nummer	<code>String.Latin</code>	1	3.1	
jahr	<code>String.Latin</code>	1	3.1	
registerart	<code>Code.BNOTK.Registerart_Personenstand</code>	0..1	A.1.19	652
Ein Präfix für Personenstandsurkunden (z.B. G für Geburtsurkunden) wird von den Standesämtern im Sinne von §15 PStV an das ZTR übergeben. Das Präfix wird, falls für den Datensatz vorhanden, hier zurückgegeben.				
keine_Beurkundung_in_De	<code>xs:boolean</code>	0..1		
Das Flag wird gesetzt, wenn die Geburt nicht im Inland beurkundet wurde. Default ist false.				

14.1.8 Type.BNOTK.Gericht_Ref

Typ: `Type.BNOTK.Gericht_Ref`

Referenz auf ein Gericht, z.B. als Verwahrstelle einer Urkunde.

Abbildung 14.8. Type.BNOTK.Gericht_Ref

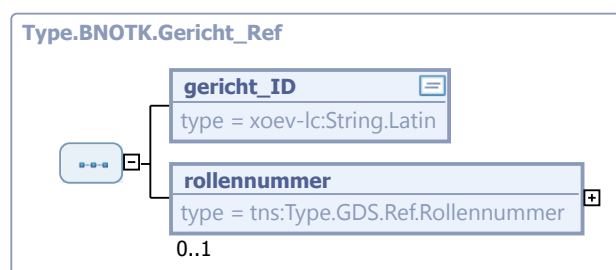

Kindelemente von <code>Type.BNOTK.Gericht_Ref</code>				
Kindelement	Typ	Anz.	Ref.	Seite
gericht_ID	<code>String.Latin</code>	1	3.1	

Kindelemente von <code>Type.BNOTK.Gericht_Ref</code>				
Kindelement	Typ	Anz.	Ref.	Seite
Die eindeutige Id des Gerichts. Hier wird bewusst auf die Einschränkung auf Elemente der Codeliste <code>WL_Gerichte</code> verzichtet, damit tagesaktuelle Werte möglich sind.				
<code>rollennummer</code>	<code>Type.GDS.Ref.Rollennummer</code>	0..1	4.4.47	77
Verweis auf die Gerichtsdaten (Name, Anschrift, etc.) im Grunddatensatz.				

14.1.9 Type.BNOTK.Grundbuchamt

Typ: `Type.BNOTK.Grundbuchamt`

Dieser Datentyp fasst alle Daten eines Grundbuchamts zusammen. Es wird als Output Datentyp in den Grundbuchamt-bezogenen Diensten des Gerichtsverzeichnisses verwendet.

Abbildung 14.9. Type.BNOTK.Grundbuchamt

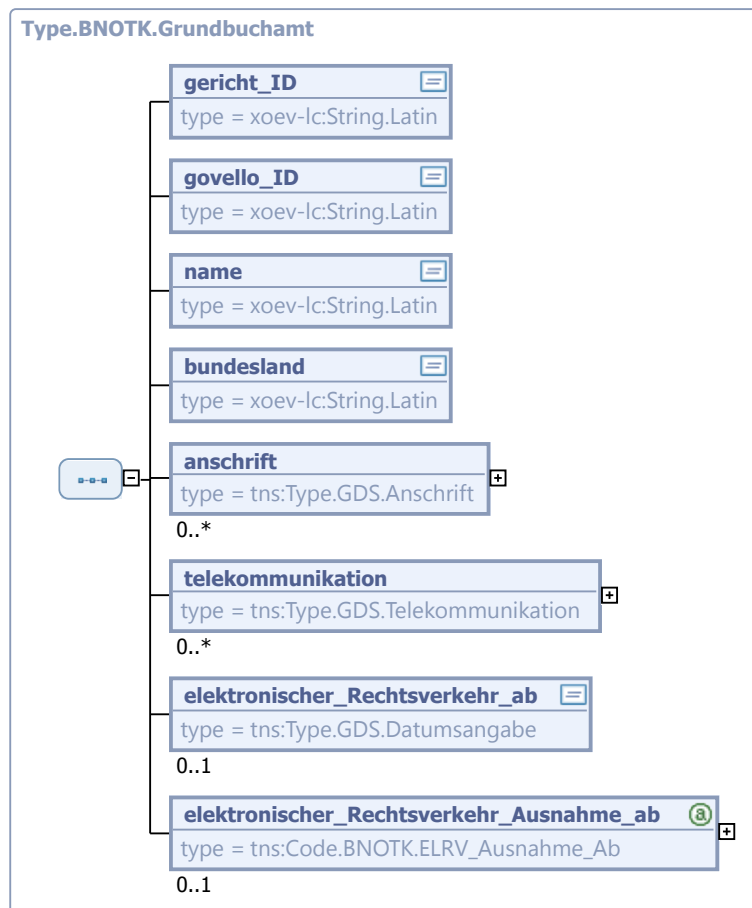

Kindelemente von <code>Type.BNOTK.Grundbuchamt</code>				
Kindelement	Typ	Anz.	Ref.	Seite
<code>gericht_ID</code>	<code>String.Latin</code>	1	3.1	

Kindelemente von <code>Type.BNOTK.Grundbuchamt</code>				
Kindelement	Typ	Anz.	Ref.	Seite
Die eindeutige Id des Grundbuchamtes. Hier wird bewusst auf die Einschränkung auf Elemente der Codeliste WL_Gerichte verzichtet, damit tagesaktuelle Werte möglich sind.				
govello_ID	<code>String.Latin</code>	1	3.1	
Govello Id des Grundbuchamtes für die EGVP Kommunikation.				
name	<code>String.Latin</code>	1	3.1	
Vollständiger Name des Grundbuchamtes bzw. des Gerichts.				
bundesland	<code>String.Latin</code>	1	3.1	
Das Bundesland des Grundbuchamtes.				
anschrift	<code>Type.GDS.Anschrift</code>	0..n	4.1.1	15
Die Anschrift des Grundbuchamtes. Auch Postfach-Anschriften fallen unter den <code>Type.GDS.Anschrift</code> .				
telekommunikation	<code>Type.GDS.Telekommunikation</code>	0..n	4.4.51	80
Hier können Kommunikationswege wie Telefon, Fax, usw. zum Grundbuchamt erfasst werden.				
elektronischer_Rechtsverkehr_ab	<code>Type.GDS.Datumsangabe</code>	0..1	4.4.13	44
Teilnahme am Elektronischen Rechtsverkehr ab diesem Datum. Das Datum wird nach ISO 8601 (yyyy-mm-dd) angegeben.				
elektronischer_Rechtsverkehr_Ausnahme_ab	<code>Type.BNOTK.ELRV_Ausnahme_Ab</code>	0..1	A.1.14	651
Teilnahme am elektronischen Rechtsverkehr mit Ausnahme von Plänen ab dieser Größe. Größer als A3 bedeutet z.B., dass wenn ein Dokument (Bauplan, Teilungserklärung, usw.) entweder in der Breite (297mm) oder in der Länge (420mm) die Größe von A3 überschreitet, kann es als Papier auf dem nicht elektronischen Wege beim Grundbuchamt eingereicht werden. In den verschiedenen Bundesländern können im Detail unterschiedliche Ausnahmeregelungen bezogen auf die einzelnen Dokumente einer Urkunde mit verschiedenen Größen gelten.				

14.1.10 `Type.BNOTK.Grundbuchbezirk`

Typ: `Type.BNOTK.Grundbuchbezirk`

Dieser Datentyp fasst alle Daten eines Grundbuchbezirks zusammen. Es wird als Output Datentyp im Kontext der Grundbuchamt-Zuständigkeiten verwendet.

Abbildung 14.10. Type.BNOTK.Grundbuchbezirk



Kindelemente von Type.BNOTK.Grundbuchbezirk				
Kindelement	Typ	Anz.	Ref.	Seite
grundbuchbezirk	String.Latin	1	3.1	
Der Name des Grundbuchbezirks.				
bezirksnummer	String.Latin	1	3.1	
Die Nummer des Grundbuchbezirks.				
bundesland	String.Latin	1	3.1	
Das Bundesland in dem sich der Grundbuchbezirk befindet.				
ort	String.Latin	0..1	3.1	
Der Ort in dem sich der Gemarkung befindet.				
gemeindekennzahl	String.Latin	0..1	3.1	
Die Id der Gemeinde, zu der die Gemarkung gehört.				

Kindelemente von <code>Type.BNOTK.Grundbuchbezirk</code>				
Kindelement	Typ	Anz.	Ref.	Seite
gemarkungsname	<code>String.Latin</code>	0..1	3.1	
Der Name der Gemarkung.				
gemarkungsnummer	<code>String.Latin</code>	0..1	3.1	
Die Nummer der Gemarkung.				
gba_Gericht_ID_Ref	<code>String.Latin</code>	1	3.1	
Die Gericht Id des zuständigen Grundbuchamtes.				
gba_Name_Ref	<code>String.Latin</code>	1	3.1	
Der Name des zuständigen Grundbuchamtes.				
gba_Zustaendigkeit_ab	<code>Type.GDS.Datumsangabe</code>	1	4.4.13	44
Das Datum zeigt, ab wann das referenzierte Grundbuchamt für die Gemarkung zuständig ist. Es wird nach ISO 8601 (yyyy-mm-dd) angegeben.				

14.1.11 `Type.BNOTK.Kopf_Und_Grunddaten.Input`

Typ: `Type.BNOTK.Kopf_Und_Grunddaten.Input` (abstrakt)

Dieser Basistyp fasst alle Kopf- und Grunddaten zusammen, die in den Input Datentypen von allen BNotK Diensten verwendet werden.

Abbildung 14.11. `Type.BNOTK.Kopf_Und_Grunddaten.Input`



Kindelemente von <code>Type.BNOTK.Kopf_Und_Grunddaten.Input</code>				
Kindelement	Typ	Anz.	Ref.	Seite
auswahl_Nachrichtenkopf		1		
nachrichtenkopf.extern_zu_BNotK	<code>Type.GDS.Nachrichtenkopf.Extern_zu_BNotK</code>	1	4.4.32	61
Nachrichtenkopf für Nachrichten von externen Stellen (z.B. Notare) an die BNotK				
nachrichtenkopf.Justiz_zu_BNotK	<code>Type.GDS.Nachrichtenkopf.Justiz_zu_BNotK</code>	1	4.4.34	63
Nachrichtenkopf für Nachrichten von Stellen der Justiz (z.B. Verwahrgericht) an die BNotK.				
grunddaten	<code>Type.GDS.Grunddaten.BNotK</code>	1	4.3.2	23

Kindelemente von <code>Type.BNOTK.Kopf_Und_Grunddaten.Input</code>				
Kindelement	Typ	Anz.	Ref.	Seite
Der Typ <code>Type.GDS.Grunddaten.BNotK</code> enthält Meta-Informationen zum Übersandten Dokument und zu dem zugehörigen Verfahren. Die darin enthaltenen Daten sind für alle Gerichtszweige und für alle Verfahrensarten von Interesse. Zusätzliche oder abgewandelte Datenstrukturen können in einem Fachmodul definiert werden.				

14.1.12 `Type.BNOTK.Kopf_Und_Grunddaten.Output`

Typ: `Type.BNOTK.Kopf_Und_Grunddaten.Output` (abstrakt)

Dieser Basistyp fasst alle Kopf- und Grunddaten zusammen, die in den Output Datentypen von allen BNotK Diensten verwendet werden.

Abbildung 14.12. `Type.BNOTK.Kopf_Und_Grunddaten.Output`



Kindelemente von <code>Type.BNOTK.Kopf_Und_Grunddaten.Output</code>				
Kindelement	Typ	Anz.	Ref.	Seite
auswahl_Nachrichtenkopf		1		
nachrichtenkopf.BNotK_zu_extern	<code>Type.GDS.Nachrichtenkopf.BNotK_zu_Extern</code>	1	4.4.30	59
Nachrichtenkopf für Nachrichten von der BNotK an externe Stellen (z.B. Notare)				
nachrichtenkopf.BNotK_zu_Justiz	<code>Type.GDS.Nachrichtenkopf.BNotK_zu_Justiz</code>	1	4.4.31	60
Nachrichtenkopf für Nachrichten von der BNotK an Stellen der Justiz (z.B. Verwahrgericht)				
grunddaten	<code>Type.GDS.Grunddaten.BNotK</code>	1	4.3.2	23
Der <code>Type.GDS.Grunddaten.BNotK</code> enthält Meta-Informationen zum Übersandten Dokument und zu dem zugehörigen Verfahren. Die darin enthaltenen Daten sind für alle Gerichtszweige und für alle Verfahrensarten von Interesse. Zusätzliche oder abgewandelte Datenstrukturen können in einem Fachmodul definiert werden.				

14.1.13 `Type.BNOTK.Mitteilung.ZTR`

Typ: `Type.BNOTK.Mitteilung.ZTR`

Der Datentyp definiert die Daten einer Mitteilung an ZTR. Es wird als Output des Dienstes "Suche Mitteilungen" verwendet. Der Dienst ist NOCH NICHT IMPLEMENTIERT.

Abbildung 14.13. Type.BNOTK.Mitteilung.ZTR

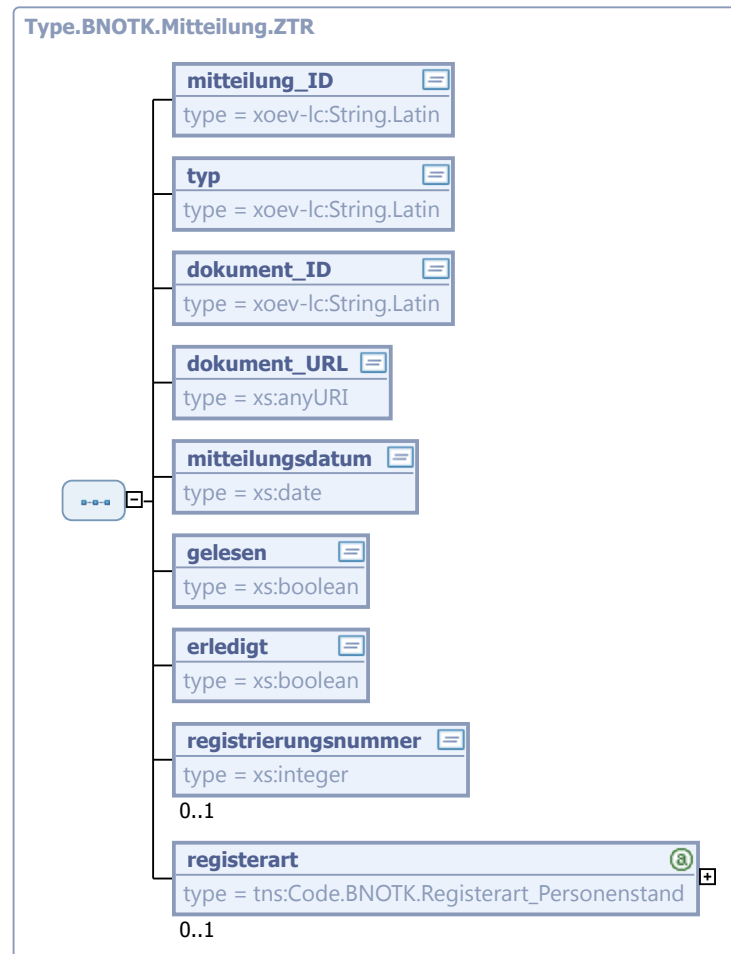

Kindelemente von Type.BNOTK.Mitteilung.ZTR				
Kindelement	Typ	Anz.	Ref.	Seite
mitteilung_ID	String.Latin	1	3.1	
Die eindeutige Id der Mitteilung.				
typ	String.Latin	1	3.1	
Der Typ der Mitteilung. Bekannte Werte sind in WL_Mitteilungstyp_ZTR_BW definiert.				
dokument_ID	String.Latin	1	3.1	
Eine eindeutige Id des Dokumentes.				
dokument_URL	xs:anyURI	1		
Hier wird ein permanenter Link zum Dokument zurückgegeben.				
mitteilungsdatum	xs:date	1		
Das Entstehungsdatum der Mitteilung. Es wird nach ISO 8601 (yyyy-mm-dd) angegeben.				
gelesen	xs:boolean	1		
Ein Flag, ob die Mitteilung schon gelesen wurde.				
erledigt	xs:boolean	1		

Kindelemente von <code>Type.BNOTK.Mitteilung.ZTR</code>				
Kindelement	Typ	Anz.	Ref.	Seite
Ein Flag, ob die Mitteilung schon erledigt wurde.				
registrierungsnummer	<code>xs:integer</code>	0..1		
Die Registrierungsnummer zeigt, auf welcher Registrierung sich die Mitteilung bezieht.				
registerart	<code>Code.BNOTK.Registerart_Personenstand</code>	0..1	A.1.19	652
Ein Präfix für Personenstandsurkunden (z.B. S für Sterbeurkunden) wird von den Standesämtern im Sinne von §15 PStV an das ZTR übergeben. Das Präfix wird, falls für den Datensatz vorhanden, hier zurückgegeben.				

14.1.14 `Type.BNOTK.Nachlassgericht`

Typ: `Type.BNOTK.Nachlassgericht`

Dieser Datentyp fasst alle Daten eines Nachlassgerichts zusammen.

Abbildung 14.14. `Type.BNOTK.Nachlassgericht`

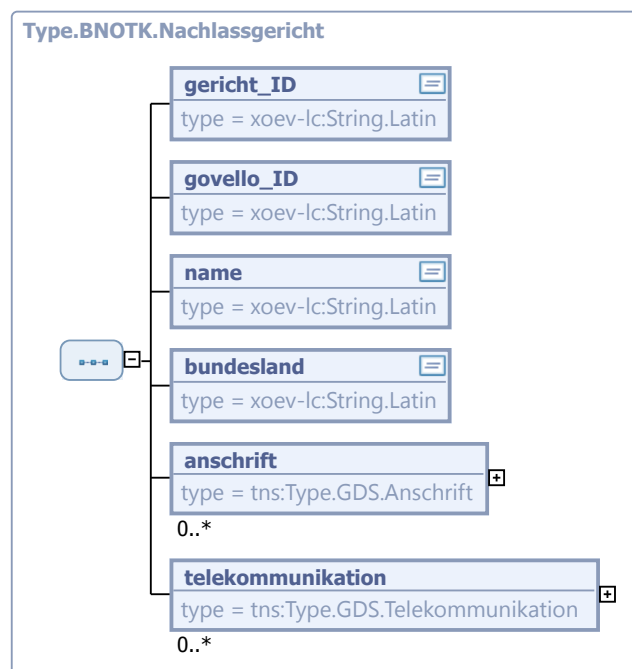

Kindelemente von <code>Type.BNOTK.Nachlassgericht</code>				
Kindelement	Typ	Anz.	Ref.	Seite
gericht_ID	<code>String.Latin</code>	1	3.1	
Die eindeutige Id des Nachlassgerichts, früher auch als XJustiz-Id bezeichnet. Hier wird bewusst auf die Einschränkung auf Elemente der Codeliste <code>WL_Gerichte</code> verzichtet, damit tagesaktuelle Werte möglich sind.				
govello_ID	<code>String.Latin</code>	1	3.1	
Die Govello Id des Nachlassgerichts für die EGVP Kommunikation.				
name	<code>String.Latin</code>	1	3.1	
Der Name des Nachlassgerichts.				
bundesland	<code>String.Latin</code>	1	3.1	

Kindelemente von <code>Type.BNOTK.Nachlassgericht</code>				
Kindelement	Typ	Anz.	Ref.	Seite
Das Bundesland des Nachlassgerichts.				
anschrift	<code>Type.GDS.Anschrift</code>	0..n	4.1.1	15
Die Anschrift des Nachlassgerichtes. Auch Postfach-Anschriften fallen unter den <code>Type.GDS.Anschrift</code> .				
telekommunikation	<code>Type.GDS.Telekommunikation</code>	0..n	4.4.51	80
Hier können Kommunikationswege wie Telefon, Fax, usw. zum Nachlassgericht erfasst werden.				

14.1.15 `Type.BNOTK.Notar_Gericht_Ref`

Typ: `Type.BNOTK.Notar_Gericht_Ref`

Referenz auf einen Notar (bzw. seine Amtstätigkeit) oder ein Gericht.

Abbildung 14.15. `Type.BNOTK.Notar_Gericht_Ref`

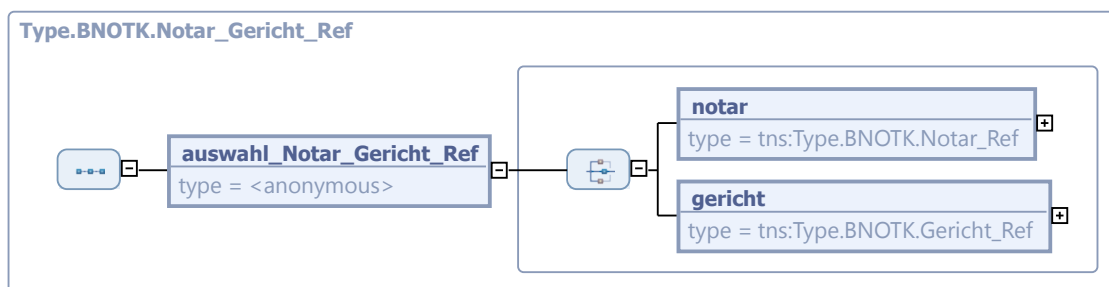

Kindelement von <code>Type.BNOTK.Notar_Gericht_Ref</code>				
Kindelement	Typ	Anz.	Ref.	Seite
auswahl_Notar_Gericht_Ref		1		
notar	<code>Type.BNOTK.Notar_Ref</code>	1	14.1.16	421
Referenz auf einen Notar, z.B. als Melder einer ZTR Registrierung.				
gericht	<code>Type.BNOTK.Gericht_Ref</code>	1	14.1.8	413
Referenz auf ein Gericht, z.B. als Verwahrstelle einer Urkunde.				

14.1.16 `Type.BNOTK.Notar_Ref`

Typ: `Type.BNOTK.Notar_Ref`

Referenz auf einen Notar, z.B. als Melder einer ZTR Registrierung.

Abbildung 14.16. `Type.BNOTK.Notar_Ref`



Kindelemente von <code>Type.BNOTK.Notar_Ref</code>				
Kindelement	Typ	Anz.	Ref.	Seite
<code>amtstaetigkeit_ID</code>	<code>String.Latin</code>	1	3.1	
Die eindeutige Id einer Amtstätigkeit eines Notars aus dem Notarverzeichnis der BNotK.				
<code>rollennummer</code>	<code>Type.GDS.Ref.Rollennummer</code>	0..1	4.4.47	77
Verweis auf die Notarsdaten (Name, Anschrift, etc.) im Grunddatensatz.				

14.1.17 Type.BNOTK.Ort

Typ: `Type.BNOTK.Ort`

Abbildung 14.17. Type.BNOTK.Ort

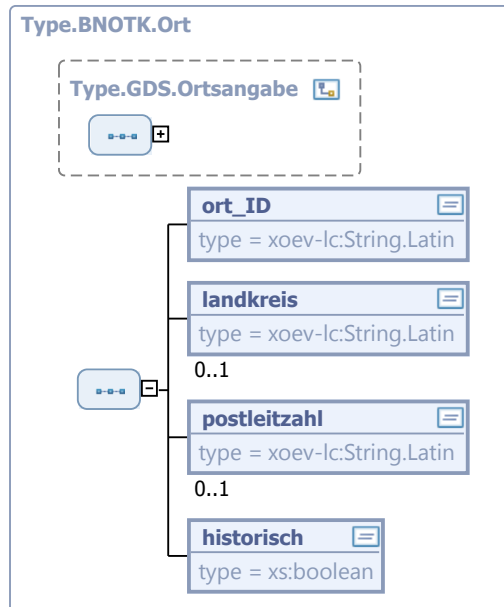

Dieser Typ ist eine Erweiterung des Basistyps `Type.GDS.Ortsangabe` (siehe [Abschnitt 4.4.40 auf Seite 73](#)).

Kindelemente von <code>Type.BNOTK.Ort</code>				
Kindelement	Typ	Anz.	Ref.	Seite
<code>ort_ID</code>	<code>String.Latin</code>	1	3.1	
Eine eindeutige Id des Ortes.				
<code>landkreis</code>	<code>String.Latin</code>	0..1	3.1	
Zur Unterstützung der eindeutigen regionalen Zuordnung von Geburtsorten.				
<code>postleitzahl</code>	<code>String.Latin</code>	0..1	3.1	
Postleitzahl des Ortes.				
<code>historisch</code>	<code>xs:boolean</code>	1		

Kindelemente von <code>Type.BNOTK.Ort</code>				
Kindelement	Typ	Anz.	Ref.	Seite
Das Flag zeigt, ob der Ort historisch oder aktuell existent ist.				

14.1.18 Type.BNOTK.Registergericht

Typ: `Type.BNOTK.Registergericht`

Dieser Datentyp definiert alle Daten eines Registergerichts.

Abbildung 14.18. Type.BNOTK.Registergericht

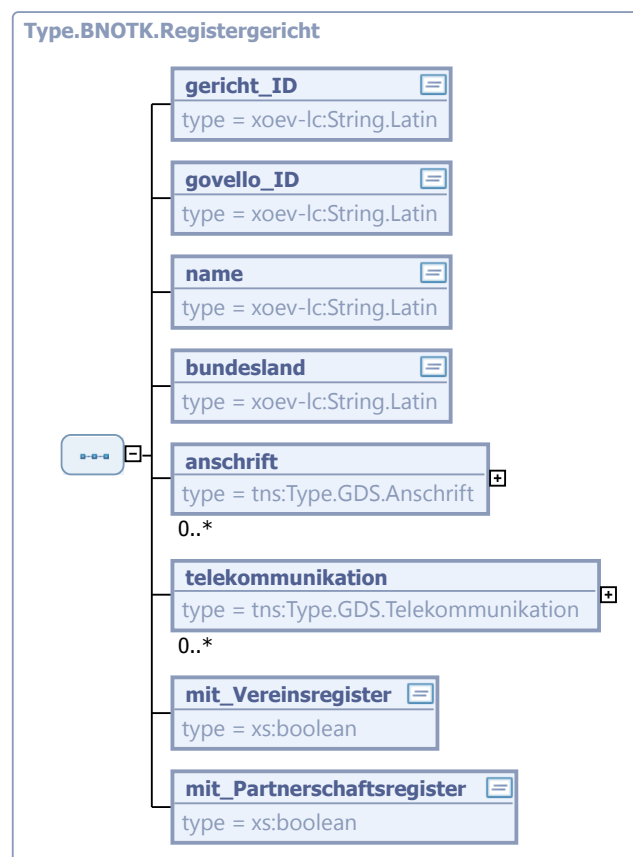

Kindelemente von <code>Type.BNOTK.Registergericht</code>				
Kindelement	Typ	Anz.	Ref.	Seite
gericht_ID	<code>String.Latin</code>	1	3.1	
Die eindeutige Id des Registergerichts, früher auch als XJustiz-Id bezeichnet. Hier wird bewusst auf die Einschränkung auf Elemente der Codeliste WL_Gerichte verzichtet, damit tagesaktuelle Werte möglich sind.				
govello_ID	<code>String.Latin</code>	1	3.1	
Die Govello Id des Registergerichts für die EGVP Kommunikation.				
name	<code>String.Latin</code>	1	3.1	
Der Name des Registergerichts.				

Kindelemente von <code>Type.BNOTK.Registergericht</code>				
Kindelement	Typ	Anz.	Ref.	Seite
bundesland	<code>String.Latin</code>	1	3.1	
Das Bundesland des Registergerichts.				
anschrift	<code>Type.GDS.Anschrift</code>	0..n	4.1.1	15
Die Anschrift des Registergerichts. Auch Postfach-Anschriften fallen unter den <code>Type.GDS.Anschrift</code> .				
telekommunikation	<code>Type.GDS.Telekommunikation</code>	0..n	4.4.51	80
Hier können Kommunikationswege wie Telefon, Fax, usw. zum Registergericht erfasst werden.				
mit_Vereinsregister	<code>xs:boolean</code>	1		
Das Flag zeigt, ob das Registergericht ein Vereinsregister führt.				
mit_Partnerschaftsregister	<code>xs:boolean</code>	1		
Das Flag zeigt, ob das Registergericht ein Partnerschaftsregister führt.				

14.1.19 `Type.BNOTK.Standesamt`

Typ: `Type.BNOTK.Standesamt`

Dieser Datentyp definiert die Daten eines Standesamtes.

Abbildung 14.19. `Type.BNOTK.Standesamt`

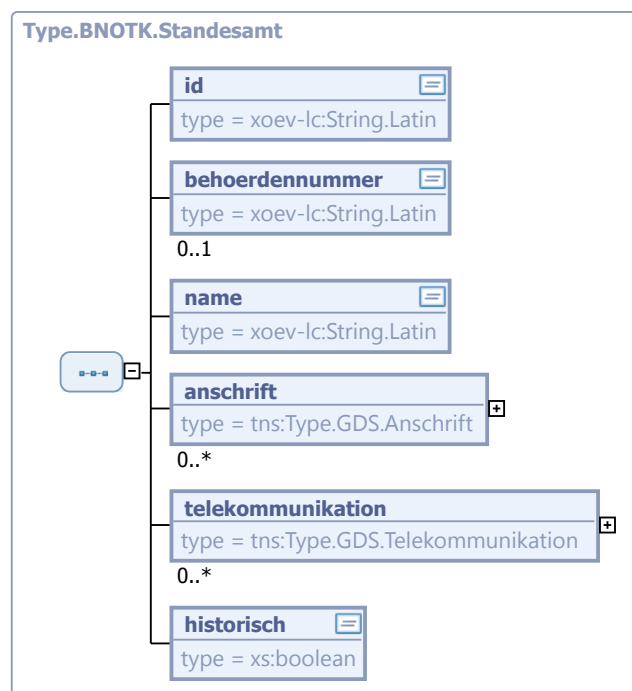

Kindelemente von <code>Type.BNOTK.Standesamt</code>				
Kindelement	Typ	Anz.	Ref.	Seite
id	<code>String.Latin</code>	1	3.1	

Kindelemente von <code>Type.BNOTK.Standesamt</code>				
Kindelement	Typ	Anz.	Ref.	Seite
Die eindeutige Id des Standesamtes im Standesamtverzeichnis der BNotK.				
behoerdennummer	<code>String.Latin</code>	0..1	3.1	
Behördennummer als eindeutige Id für das Standesamt.				
name	<code>String.Latin</code>	1	3.1	
Name des Standesamtes.				
anschrift	<code>Type.GDS.Anschrift</code>	0..n	4.1.1	15
Die Anschrift des Standesamtes. Auch Postfach-Anschriften fallen unter den <code>Type.GDS.Anschrift</code> .				
telekommunikation	<code>Type.GDS.Telekommunikation</code>	0..n	4.4.51	80
Hier können Kommunikationswege wie Telefon, Fax, usw. zum Standesamt erfasst werden.				
historisch	<code>xs:boolean</code>	1		
Das Flag zeigt, ob das Standesamt immer noch existiert oder ob es sich um ein historisches Standesamt handelt.				

14.1.20 `Type.BNOTK.Sterbefall.ZTR`

Typ: `Type.BNOTK.Sterbefall.ZTR`

Dieser Datentyp fasst die Informationen zusammen, die vom ZTR als Sterbefallbenachrichtigung versendet werden. Es beinhaltet sowohl Daten zur verstorbenen Person als auch über die im ZTR registrierten abzuliefernden Urkunden.

Abbildung 14.20. Type.BNOTK.Sterbefall.ZTR

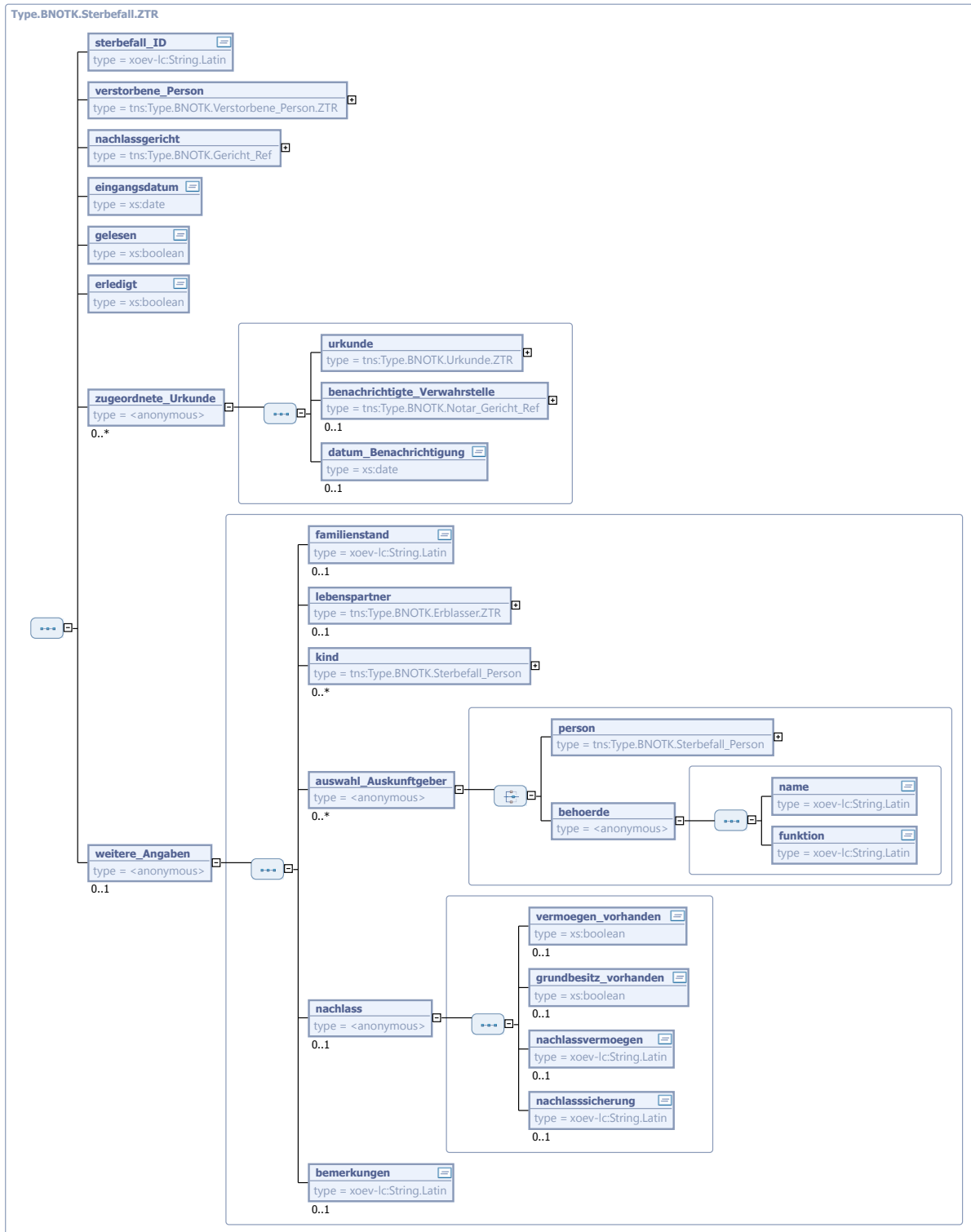

Kindelemente von <code>Type.BNOTK.Sterbefall.ZTR</code>				
Kindelement	Typ	Anz.	Ref.	Seite
sterbefall_ID	<code>String.Latin</code>	1	3.1	
Die eindeutige Id des Sterbefalls.				
verstorbene_Person	<code>Type.BNOTK.Verstorbene_Person.ZTR</code>	1	14.1.25	436
Alle Daten zur verstorbenen Person.				
nachlassgericht	<code>Type.BNOTK.Gericht_Ref</code>	1	14.1.8	413
Referenz auf das Nachlassgericht.				
eingangsdatum	<code>xs:date</code>	1		
Ein von ZTR vergebenes Datum, wann die Sterbefallmitteilung eingegangen ist.				
gelesen	<code>xs:boolean</code>	1		
Ein Flag, ob die Sterbefallbenachrichtigung schon gelesen wurde.				
erledigt	<code>xs:boolean</code>	1		
Ein Flag, ob die Sterbefallbenachrichtigung schon erledigt wurde.				
zugeordnete_Urkunde		0..n		
Liegt keine Registrierung vor, wird die Sterbefallmitteilung ohne Urkunden als Negativbenachrichtigung weitergereicht. Beim Versand der Sterbefallbenachrichtigung an die Verwahrstelle per EGVP, werden nur die Urkunden übergeben, die bei der jeweiligen Verwahrstelle verwahrt sind. Die Daten zu den Urkunden sind in dem Fall auch eingeschränkt. Sie beinhalten nur den Urkundentyp				
urkunde	<code>Type.BNOTK.Urkunde.ZTR</code>	1	14.1.24	433
benachrichtigte_Verwahrstelle	<code>Type.BNOTK.Notar_Gericht_Ref</code>	0..1	14.1.15	421
Referenz auf die Verwahrstelle, die zwecks Ablieferung der Urkunde im Sterbefall benachrichtigt wird. Die Verwahrstelle kann ein Notar (bzw. eine Amtstätigkeit) oder ein Gericht sein.				
datum_Benachrichtigung	<code>xs:date</code>	0..1		
Die oben referenzierte Verwahrstelle wurde an dem Datum benachrichtigt, um die Urkunde abzuliefern. Datumsfeld nach ISO 8601 (yyyy-mm-dd).				
weitere_Angaben		0..1		
Weitere Angaben aus der Sterbefallmitteilung werden hier weitergegeben (Nachrichtentyp <code>StA2ZTR.Sterbefall.065010</code>). Eine Speicherung im ZTR erfolgt nicht. vgl. § 6 Abs. 2 ZTRV				
familienstand	<code>String.Latin</code>	0..1	3.1	
Der Familienstand der verstorbenen Person.				
lebenspartner	<code>Type.BNOTK.Erblasser.ZTR</code>	0..1	14.1.4	409
Falls vorhanden, werden hier Informationen über den Lebenspartner der verstorbenen Person bereit gestellt.				
kind	<code>Type.BNOTK.Sterbefall_Person</code>	0..n	14.1.21	428
Falls vorhanden, werden hier Informationen zu einem oder mehreren Kindern der verstorbenen Person abgebildet.				
auswahl_Auskunftgeber		0..n		
Falls vorhanden, werden hier Informationen zu einem oder mehreren Auskunftgeber abgebildet, welche das Nachlassgericht bei Fragen kontaktieren kann. Es können natürliche Personen sowie Behörden sein, wobei in den Datensätzen fast immer natürliche Personen angegeben werden. Siehe auch unter 'xpersonenstand: Auskunftgeber' in dem XPersonenStand Standard.				
person	<code>Type.BNOTK.Sterbefall_Person</code>	1	14.1.21	428
Eine natürliche Person als Auskunftgeber.				

Kindelemente von <code>Type.BNOTK.Sterbefall.ZTR</code>				
Kindelement	Typ	Anz.	Ref.	Seite
behoerde		1		
Fasst die Daten zu einer Behörde als Auskunftgeber zusammen.				
name	<code>String.Latin</code>	1	3.1	
Name der Behörde.				
funktion	<code>String.Latin</code>	1	3.1	
Funktion der Behörde.				
nachlass		0..1		
vermoegen_vorhanden	<code>xs:boolean</code>	0..1		
grundbesitz_vorhanden	<code>xs:boolean</code>	0..1		
nachlassvermoegen	<code>String.Latin</code>	0..1	3.1	
nachlasssicherung	<code>String.Latin</code>	0..1	3.1	
bemerkungen	<code>String.Latin</code>	0..1	3.1	
Weitere Kommentare.				

14.1.21 Type.BNOTK.Sterbefall_Person

Typ: `Type.BNOTK.Sterbefall_Person`

Dieser Datentyp definiert die nötigen Grunddaten über eine im Kontext eines Sterbefalls beschriebene Person (z.B. das Kind oder der Auskunftgeber der verstorbenen Person aber nicht der Verstorbene selbst).

Abbildung 14.21. Type.BNOTK.Sterbefall_Person

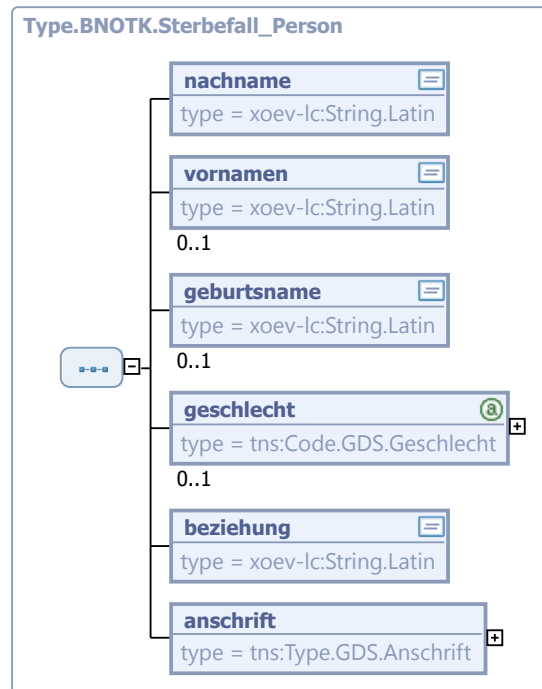

Kindelemente von Type.BNOTK.Sterbefall_Person				
Kindelement	Typ	Anz.	Ref.	Seite
nachname	String.Latin	1	3.1	
Nachname der Person.				
vornamen	String.Latin	0..1	3.1	
Vorname der Person.				
geburtsname	String.Latin	0..1	3.1	
Geburtsname der Person.				
geschlecht	Code.GDS.Geschlecht	0..1	A.1.58	660
beziehung	String.Latin	1	3.1	
Die Beziehung zur verstorbenen Person.				
anschrift	Type.GDS.Anschrift	1	4.1.1	15
Die aktuelle (bzw. zuletzt bekannte) Anschrift der Person.				

14.1.22 Type.BNOTK.Suchoptionen

Typ: **Type.BNOTK.Suchoptionen**

Optionale Parameter für freie Suchen.

Abbildung 14.22. Type.BNOTK.Suchoptionen

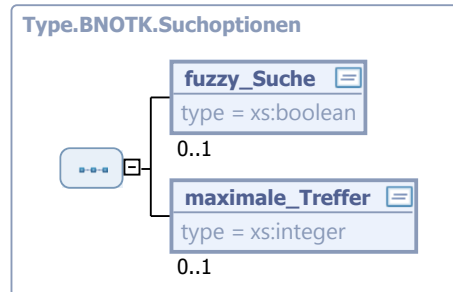

Kindelemente von Type.BNOTK.Suchoptionen				
Kindelement	Typ	Anz.	Ref.	Seite
fuzzy_Suche	xs:boolean	0..1		
Schaltet die ungenaue fuzzy Suche für alle String Parameter ein oder aus. Default ist 'false'.				
maximale_Treffer	xs:integer	0..1		
Hier kann eine maximale Anzahl an Treffern festgelegt werden. 0 bedeutet unbegrenzt. Default ist 100.				

14.1.23 Type.BNOTK.Tod.ZTR

Typ: Type.BNOTK.Tod.ZTR

Angaben zum Tod eines Erblassers, die im ZTR erfasst werden.

Abbildung 14.23. Type.BNOTK.Tod.ZTR

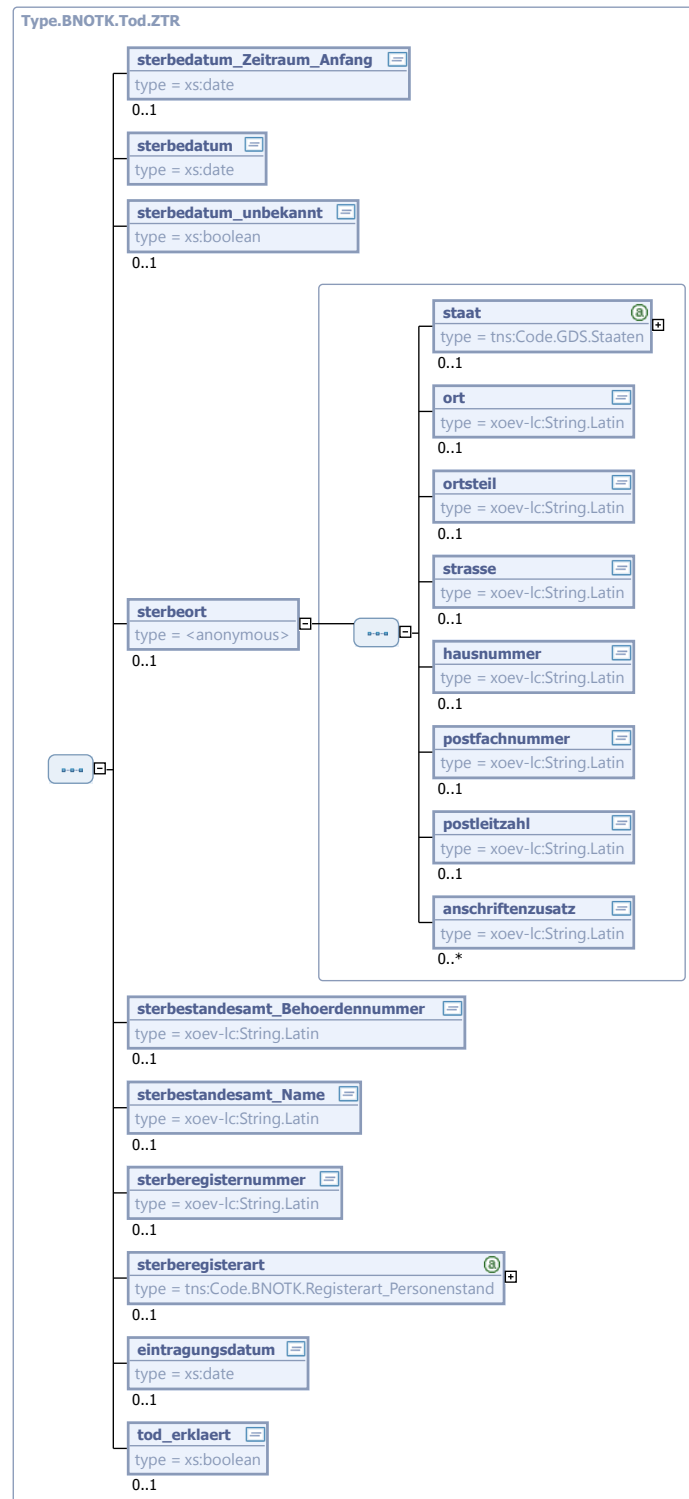

Kindelemente von Type .BNOTK.Tod.ZTR				
Kindelement	Typ	Anz.	Ref.	Seite
sterbedatum_Zeitraum_Anfang	xs:date	0..1		
Datumsfeld nach ISO 8601 (yyyy-mm-dd). Es wird nur angegeben, wenn das Sterbedatum als Zeitraum definiert ist.				
sterbedatum	xs:date	1		
Datumsfeld nach ISO 8601 (yyyy-mm-dd). Bei Zeitraum bedeutet dieses Datum das Ende des Zeitraums.				
sterbedatum_unbekannt	xs:boolean	0..1		
Das Flag wird im seltenen Fall gesetzt, wenn das Sterbedatum in der Sterbefallmitteilung nicht enthalten war und dadurch als unbekannt gilt. Das Sterbedatum wird in diesem Fall auf den Pseudowert "0001-01-01" gesetzt.				
sterbeort		0..1		
staat	Code.GDS.Staaten	0..1	A.1.70	662
Zulässige Staaten sind in der Datei xj_0050_wl_staaten_x_x.xsd definiert.				
ort	String.Latin	0..1	3.1	
Bei postalischen Anschriften kann der hier angegebene Ort von der politischen Gemeinde abweichen. In diesem Fall sollten die postalische und die Lieferadresse separat mitgeteilt werden. Bei ausländischen Adressen empfiehlt die Deutsche Post AG, den Ort möglichst in der Landessprache zu schreiben. Dies erscheint auch im vorliegenden Zusammenhang sinnvoll. Die Deutsche Post AG empfiehlt ferner, ausländische Ortsnamen in Großbuchstaben anzugeben. Hiervon sollte bei der Übermittlung von XJustiz-Daten möglichst Abstand genommen werden.				
ortsteil	String.Latin	0..1	3.1	
Zusatz, nicht für postalische Zwecke zu verwenden.				
strasse	String.Latin	0..1	3.1	
hausnummer	String.Latin	0..1	3.1	
Die Hausnummer ist ggf. einschliesslich Buchstaben oder dergleichen anzugeben.				
postfachnummer	String.Latin	0..1	3.1	
postleitzahl	String.Latin	0..1	3.1	
Bei ausländischen Adressen hier bitte keine Länderkennungskürzel eintragen. Wegen der Schreibweise ausländischer Orte vgl. die Anmerkung zum Element "Ort".				
anschriftenzusatz	String.Latin	0..n	3.1	
Hier ist Raum für Adressierungszusätze, z.B. Name des Wohnungsgebers.				
sterbestandesamt_Behoerdennummer	String.Latin	0..1	3.1	
Wird für Standesämter in Deutschland verwendet.				
sterbestandesamt_Name	String.Latin	0..1	3.1	
Wird vor allem für ausländische Standesämter verwendet.				
sterberegisternummer	String.Latin	0..1	3.1	
Die Sterberegisternummer wird vom Standesamt im Sterbefall vergeben und folgt in der Regel dem Muster 'Nr/ Jahr'. Innerhalb eines Standesamtes sollte die Sterberegisternummer immer eindeutig sein, sie wird allerdings gelegentlich vertippt, was die Eindeutigkeit verletzen kann.				
sterberegisterart	Code.BNOTK. Registerart_Personenstand	0..1	A.1.19	652

Kindelemente von <code>Type.BNOTK.Tod.ZTR</code>				
Kindelement	Typ	Anz.	Ref.	Seite
Ein Präfix für Personenstandsurkunden (z.B. S für Sterbeurkunden) wird von den Standesämtern im Sinne von §15 PStV an das ZTR übergeben. Das Präfix wird, falls für den Datensatz vorhanden, hier zurückgegeben.				
<code>eintragungsdatum</code>	<code>xs:date</code>	0..1		
Datumsfeld nach ISO 8601 (yyyy-mm-dd).				
<code>tod_erklaert</code>	<code>xs:boolean</code>	0..1		

14.1.24 `Type.BNOTK.Urkunde.ZTR`

Typ: `Type.BNOTK.Urkunde.ZTR`

Daten einer im ZTR registrierten oder zu registrierenden Urkunde. Der Datentyp wird in mehreren Services sowohl als Input als auch als Output verwendet. Welche optionalen Bereiche dabei aufgefüllt werden, wird in der Dokumentation der jeweiligen Datenfelder bzw. Services beschrieben.

Abbildung 14.24. Type.BNOTK.Urkunde.ZTR

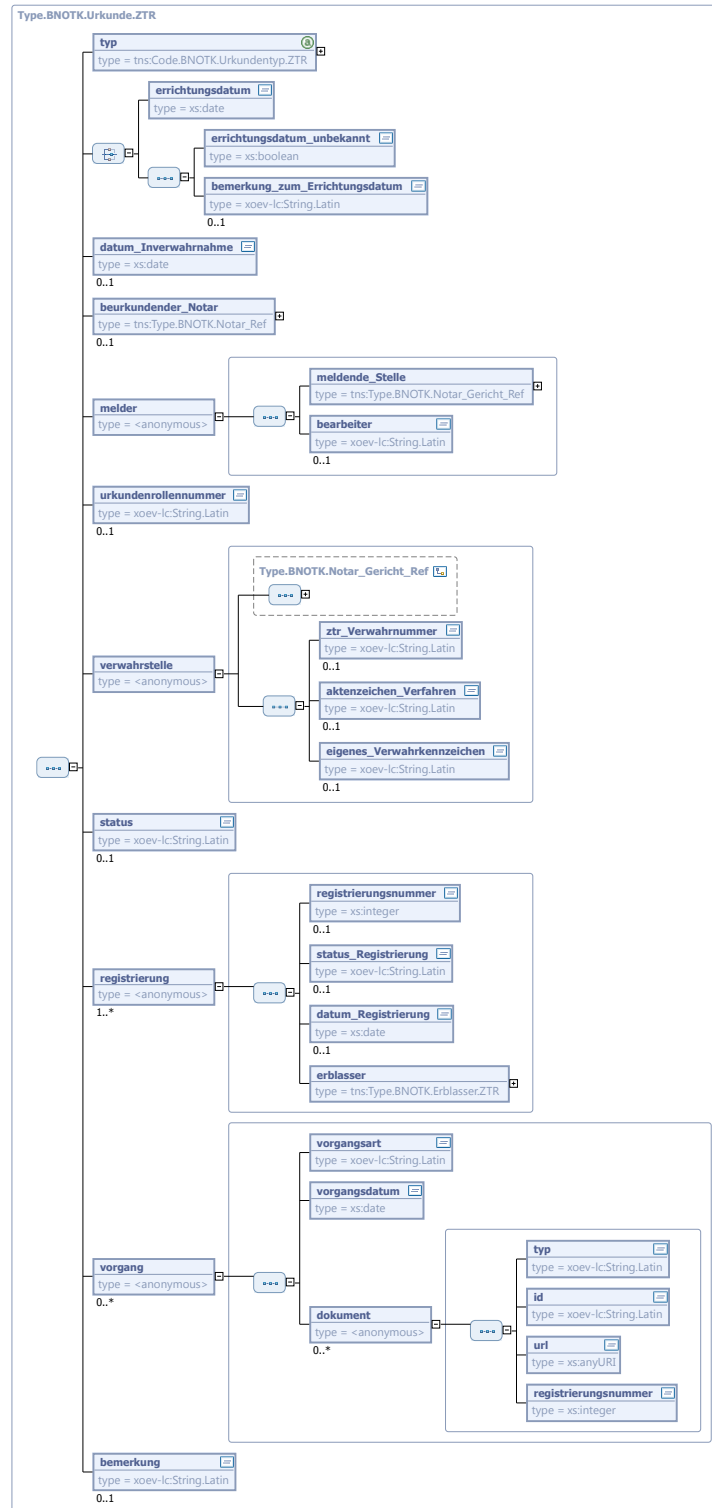

Kindelemente von <code>Type.BNOTK.Urkunde.ZTR</code>				
Kindelement	Typ	Anz.	Ref.	Seite
typ	<code>Code.BNOTK.Urkundentyp.ZTR</code>	1	A.1.23	653
Diese Codeliste ist vorgesehen für das Element <code>Urkundentyp</code> .				
auswahl_Errichtungsdatum		1		
errichtungsdatum	<code>xs:date</code>	1		
Errichtungsdatum der Urkunde nach ISO 8601 (yyyy-mm-dd).				
errichtungsdatum_unbekannt_Bemerkung		1		
errichtungsdatum_unbekannt	<code>xs:boolean</code>	1		
Das Flag wird gesetzt, wenn das Errichtungsdatum der Urkunde nicht tagesgenau bekannt ist (z.B. Weihnachten 2012, Q1 2013, usw.). In dem Fall wird das Element 'Errichtungsdatum' auch weggelassen. Default ist true.				
bemerkung_zum_Errichtungsdatum	<code>String.Latin</code>	0..1	3.1	
Wenn das Errichtungsdatum der Urkunde nicht tagesgenau bekannt ist, kann eine Bemerkung dazu hinterlegt werden (z.B. Weihnachten 2012, Q1 2013, usw.).				
datum_Inverwahrnahme	<code>xs:date</code>	0..1		
Das Datum der Inverwahrnahme beim Gericht nach ISO 8601 (yyyy-mm-dd). Wenn das Errichtungsdatum unbekannt ist, muss dieses Datum definiert werden.				
beurkundender_Notar	<code>Type.BNOTK.Notar_Ref</code>	0..1	14.1.16	421
Angaben des Notars, der die Urkunde errichtet hat.				
melder		1		
Angaben zum institutionellen Melder, der die Registrierung übermittelt hat.				
meldende_Stelle	<code>Type.BNOTK.Notar_Gericht_Ref</code>	1	14.1.15	421
Referenz auf einen Notar (bzw. eine Amtstätigkeit) oder ein Gericht.				
bearbeiter	<code>String.Latin</code>	0..1	3.1	
Durchschleusung Bearbeiter der Registrierung an der meldenden Stelle. UserID aus ZTR-Login. Keine Auflösung auf Personendaten im ZTR.				
urkundenrollennummer	<code>String.Latin</code>	0..1	3.1	
Gefüllt, wenn vom Notar gemeldet.				
verwahrstelle		1		
Angabe, wo die Urkunde aktuell verwahrt wird und unter welcher Nummer sie dort gefunden werden kann.				
ztr_Verwahnummer	<code>String.Latin</code>	0..1	3.1	
Eindeutige Id, die vom ZTR für die Urkunde vergeben wurde. Leer bei Neuregistrierung.				
aktenzeichen_Verfahren	<code>String.Latin</code>	0..1	3.1	
Nach Ablieferung der Urkunde enthält dieses Feld das Aktenzeichen des Nachlassorgans beim Nachlassgericht. Bei der Registrierung des Urkundentyps "Gerichtlicher Vergleich" wird das Feld schon bei der Registrierung mit übernommen.				
eigenes_Verwahrkennzeichen	<code>String.Latin</code>	0..1	3.1	
Verwahrungsbuchnummer bei dem Verwahrgericht. Bei einer gerichtlichen Registrierung wird das Feld mit Ausnahme des Urkundentyps "Gerichtlicher Vergleich" mit übernommen.				
status	<code>String.Latin</code>	0..1	3.1	
Der Status einer Urkunde. Leer bei Neuregistrierung. Bekannte Werte sind in <code>WL_Urkunde_Status_ZTR_BW</code> definiert.				

Kindelemente von <code>Type.BNOTK.Urkunde.ZTR</code>				
Kindelement	Typ	Anz.	Ref.	Seite
registrierung		1..n		
Alle zur Urkunde gehörenden Registrierungen. Mehrere bei gemeinschaftlichen Testamenten oder Erbverträgen.				
registrierungsnummer	<code>xs:integer</code>	0..1		
Eindeutige Id der Registrierung im ZTR. Nicht übergeben bei Neuregistrierungen.				
status_Registrierung	<code>String.Latin</code>	0..1	3.1	
Der Status einer Registrierung. Leer bei Neuregistrierung. Bekannte Werte sind in <code>WL_Registrierung_Status_ZTR_BW</code> definiert.				
datum_Registrierung	<code>xs:date</code>	0..1		
Datumsfeld nach ISO 8601 (yyyy-mm-dd). Nicht übergeben bei Neuregistrierungen.				
erblasser	<code>Type.BNOTK.Erblasser.ZTR</code>	1	14.1.4	409
Beschreibung eines Erblassers innerhalb des ZTR. Anpassung von <code>Type.GDS.Natuerliche_Person</code> unter Verwendung von <code>Type.BNOTK.Geburt.ZTR</code> und <code>Type.BNOTK.Tod.ZTR</code> .				
vorgang		0..n		
Hier wird die Bearbeitungshistorie einer Registrierung abgebildet. Bei Neuregistrierungen wird kein Vorgang übergeben, sondern der erste Vorgang von Typ Neuregistrierung entsteht implizit durch die Registrierung selbst.				
vorgangsart	<code>String.Latin</code>	1	3.1	
Der Typ des Vorgangs. Bekannte Werte sind in <code>WL_Vorgangsart_ZTR_BW</code> definiert.				
vorgangsdatum	<code>xs:date</code>	1		
Datumsfeld nach ISO 8601 (yyyy-mm-dd).				
dokument		0..n		
Dokumente, die im Kontext des Vorgangs zur Urkunde erzeugt wurden: Anlagen, Anschreiben, usw. Es ist leer bei Neuregistrierung. Die Dokumente entstehen erst während des Vorgangs.				
typ	<code>String.Latin</code>	1	3.1	
Der Typ des Dokumentes. Bekannte Werte sind in <code>WL_Dokumententyp_ZTR_BW</code> definiert.				
id	<code>String.Latin</code>	1	3.1	
Eine eindeutige Id des Dokumentes.				
url	<code>xs:anyURI</code>	1		
Ein permanenter Link zum Dokument.				
registrierungsnummer	<code>xs:integer</code>	1		
Das Dokument bezieht sich auf diese Registrierung (es können bei gemeinschaftlichen Testamenten und Erbverträgen mehrere Registrierungen zu einer Urkunde geben).				
bemerkung	<code>String.Latin</code>	0..1	3.1	
Bemerkung zu einer Urkunde.				

14.1.25 `Type.BNOTK.Verstorbene_Person.ZTR`

Typ: `Type.BNOTK.Verstorbene_Person.ZTR`

Abbildung 14.25. Type.BNOTK.Verstorbene_Person.ZTR

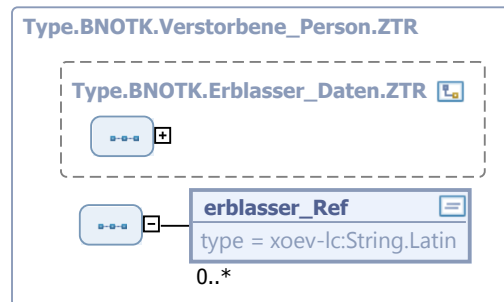

Dieser Typ ist eine Erweiterung des Basistyps `Type.BNOTK.Erblasser_Daten.ZTR` (siehe [Abschnitt 14.1.5 auf Seite 410](#)).

Kindelement von <code>Type.BNOTK.Verstorbene_Person.ZTR</code>				
Kindelement	Typ	Anz.	Ref.	Seite
<code>erblasser_Ref</code>	<code>String.Latin</code>	<code>0..n</code>	3.1	
Die IDs der dazugehörigen Erblasser unter den Registrierungen werden hier angegeben.				

14.1.26 Type.BNOTK.Vorlaufige_Registrierung

Typ: `Type.BNOTK.Vorlaufige_Registrierung`

Dieser Datentyp fasst die Informationen über eine vorläufige Registrierung zusammen, die auf der ZTR Oberfläche manuell finalisiert werden muss.

Abbildung 14.26. Type.BNOTK.Vorlaufige_Registrierung

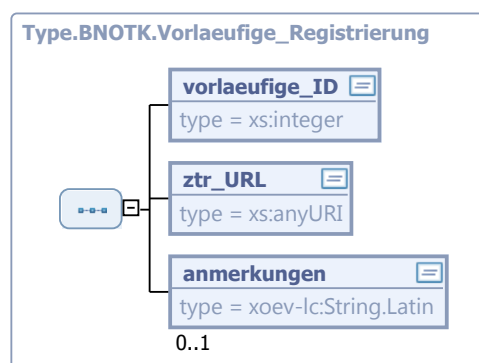

Kindelemente von <code>Type.BNOTK.Vorlaufige_Registrierung</code>				
Kindelement	Typ	Anz.	Ref.	Seite
<code>vorlaufige_ID</code>	<code>xs:integer</code>	<code>1</code>		
Die eindeutige Id einer vorläufigen Registrierung.				
<code>ztr_URL</code>	<code>xs:anyURI</code>	<code>1</code>		
Unter dieser URL kann die vorläufig angelegte Registrierung händisch bearbeitet und finalisiert werden.				
<code>anmerkungen</code>	<code>String.Latin</code>	<code>0..1</code>	3.1	

Kindelemente von <code>Type.BNOTK.Vorlaeufige_Registrierung</code>				
Kindelement	Typ	Anz.	Ref.	Seite
Hier können Hinweise zu den erforderlichen weiteren Bearbeitungsschritten auf der ZTR Benutzeroberfläche enthalten sein.				

14.2 Nachrichten für das Fachmodul BNotK Kommunikation

14.2.1 `nachricht.bnotk.fehlerfall.1100001`

Nachricht: `nachricht.bnotk.fehlerfall.1100001`

Nachricht der BNotK, die bei Webserviceaufrufen im fachlichen Fehlerfall zurückgegeben wird. Dies ist nur dann möglich, wenn der Input Datentyp beim Serviceaufruf schemakonform ist, korrekt eingelesen werden kann und kein tieferliegendes Problem im Kommunikationskanal vorhanden ist. In diesen grundlegenden Fehlerfällen wird eine SOAP-Fault Nachricht zurückgegeben, in der der Datentyp `Type.BNOTK.Fehlerfall` ohne diese Nachricht direkt eingebettet ist.

Abbildung 14.27. `nachricht.bnotk.fehlerfall.1100001`

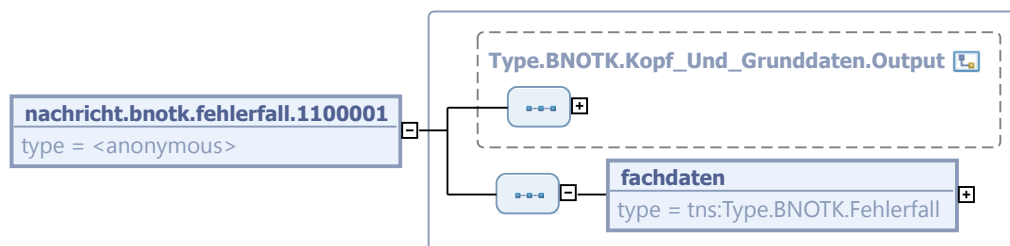

Diese Nachricht ist eine Erweiterung des Basistyps `Type.BNOTK.Kopf_Und_Grunddaten.Output` (siehe [Abschnitt 14.1.12 auf Seite 418](#)).

Kindelement von <code>nachricht.bnotk.fehlerfall.1100001</code>				
Kindelement	Typ	Anz.	Ref.	Seite
<code>fachdaten</code>	<code>Type.BNOTK.Fehlerfall</code>	1	14.1.6	411

14.2.2 `nachricht.bnotk.gvz.liste.grundbuchaemter.output.1100003`

Nachricht: `nachricht.bnotk.gvz.liste.grundbuchaemter.output.1100003`

Output vom Service 'ListeGrundbuchaemter': Liste aller Grundbuchämter aus dem Gerichtsverzeichnis (GVZ).

Abbildung 14.28. `nachricht.bnotk.gvz.liste.grundbuchaemter.output.1100003`

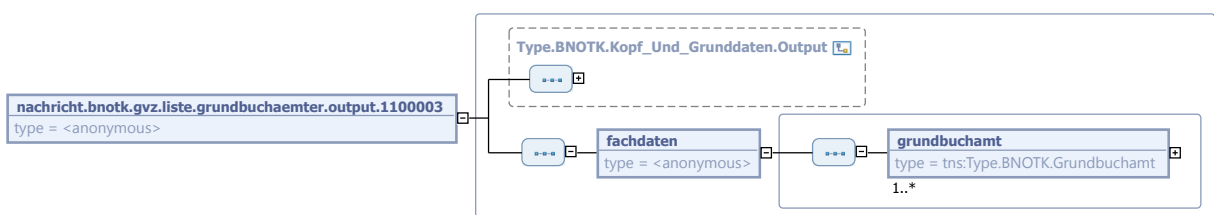

Diese Nachricht ist eine Erweiterung des Basistyps `Type.BNOTK.Kopf_Und_Grunddaten.Output` (siehe [Abschnitt 14.1.12 auf Seite 418](#)).

Kindelement von <code>nachricht.bnotk.gvz.liste.grundbuchaemter.output.1100003</code>				
Kindelement	Typ	Anz.	Ref.	Seite
fachdaten		1		
grundbuchamt	<code>Type.BNOTK.Grundbuchamt</code>	1..n	14.1.9	414
Daten eines Grundbuchamts.				

14.2.3 `nachricht.bnotk.gvz.liste.grundbuchaemter_zustaendigkeiten.output.1100002`

Nachricht:

`nachricht.bnotk.gvz.liste.grundbuchaemter_zustaendigkeiten.output.1100002`

Output vom Service 'ListeGrundbuchaeMterZustaendigkeiten': Liste aller Grundbuchämter und deren Zuständigkeiten aus dem Gerichtsverzeichnis (GVZ).

Abbildung 14.29.

`nachricht.bnotk.gvz.liste.grundbuchaemter_zustaendigkeiten.output.1100002`

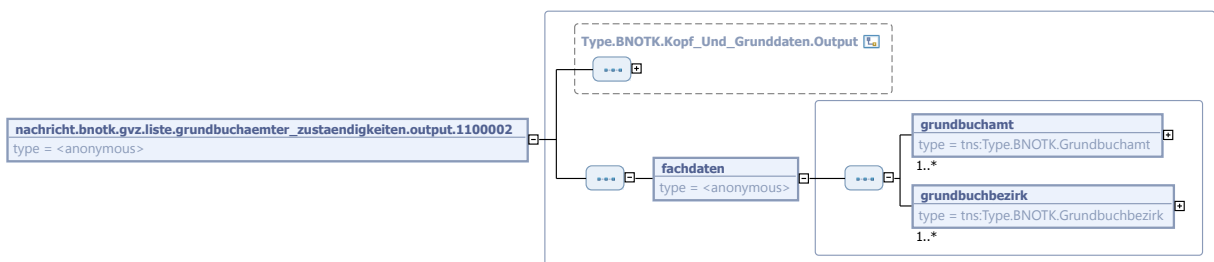

Diese Nachricht ist eine Erweiterung des Basistyps `Type.BNOTK.Kopf_Und_Grunddaten.Output` (siehe [Abschnitt 14.1.12 auf Seite 418](#)).

Kindelement von <code>nachricht.bnotk.gvz.liste.grundbuchaemter_zustaendigkeiten.output.1100002</code>				
Kindelement	Typ	Anz.	Ref.	Seite
fachdaten		1		
grundbuchamt	<code>Type.BNOTK.Grundbuchamt</code>	1..n	14.1.9	414
Daten eines Grundbuchamts.				
grundbuchbezirk	<code>Type.BNOTK.Grundbuchbezirk</code>	1..n	14.1.10	415
Daten eines Grundbuchbezirks mit Referenz auf das zuständige Grundbuchamt.				

14.2.4 `nachricht.bnotk.gvz.liste.nachlassgerichte.output.1100004`

Nachricht: `nachricht.bnotk.gvz.liste.nachlassgerichte.output.1100004`

Output vom Service 'ListeNachlassgerichte': Liste aller Nachlassgerichte aus dem Gerichtsverzeichnis (GVZ).

Abbildung 14.30. `nachricht.bnotk.gvz.liste.nachlassgerichte.output.1100004`

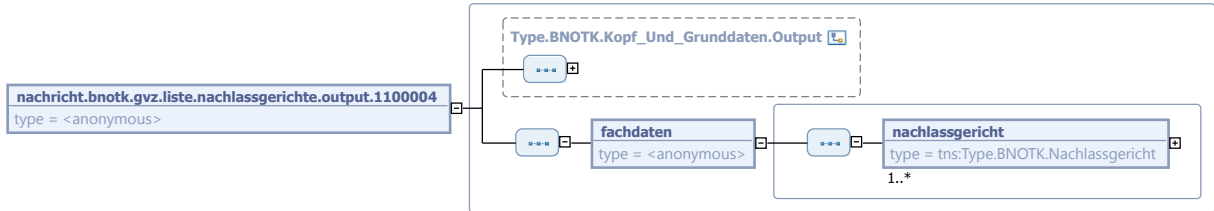

Diese Nachricht ist eine Erweiterung des Basistyps `Type.BNOTK.Kopf_Und_Grunddaten.Output` (siehe [Abschnitt 14.1.12 auf Seite 418](#)).

Kindelement von <code>nachricht.bnotk.gvz.liste.nachlassgerichte.output.1100004</code>				
Kindelement	Typ	Anz.	Ref.	Seite
<code>fachdaten</code>		1		
<code>nachlassgericht</code>	<code>Type.BNOTK.Nachlassgericht</code>	1..n	14.1.14	420
Daten eines Nachlassgerichts.				

14.2.5 `nachricht.bnotk.gvz.liste.registergerichte.output.1100005`

Nachricht: `nachricht.bnotk.gvz.liste.registergerichte.output.1100005`

Output vom Service 'ListeRegistergerichte': Liste aller Registergerichte aus dem Gerichtsverzeichnis (GVZ).

Abbildung 14.31. `nachricht.bnotk.gvz.liste.registergerichte.output.1100005`

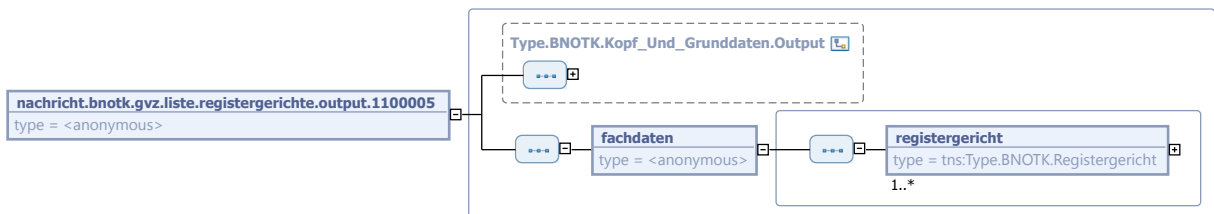

Diese Nachricht ist eine Erweiterung des Basistyps `Type.BNOTK.Kopf_Und_Grunddaten.Output` (siehe [Abschnitt 14.1.12 auf Seite 418](#)).

Kindelement von <code>nachricht.bnotk.gvz.liste.registergerichte.output.1100005</code>				
Kindelement	Typ	Anz.	Ref.	Seite
<code>fachdaten</code>		1		
<code>registergericht</code>	<code>Type.BNOTK.Registergericht</code>	1..n	14.1.18	423

Kindelement von <code>nachricht.bnotk.gvz.liste.registergerichte.output.1100005</code>				
Kindelement	Typ	Anz.	Ref.	Seite
Daten eines Registergerichts.				

14.2.6 `nachricht.bnotk.gvz.suche.zustaendiges_nachlassgericht.input.1100008`

Nachricht:

`nachricht.bnotk.gvz.suche.zustaendiges_nachlassgericht.input.1100008`

Input vom Service 'SucheZustaendigesNachlassgericht': Suchparameter nach dem zuständigen Nachlassgericht im Gerichtsverzeichnis (GVZ).

Abbildung 14.32. `nachricht.bnotk.gvz.suche.zustaendiges_nachlassgericht.input.1100008`

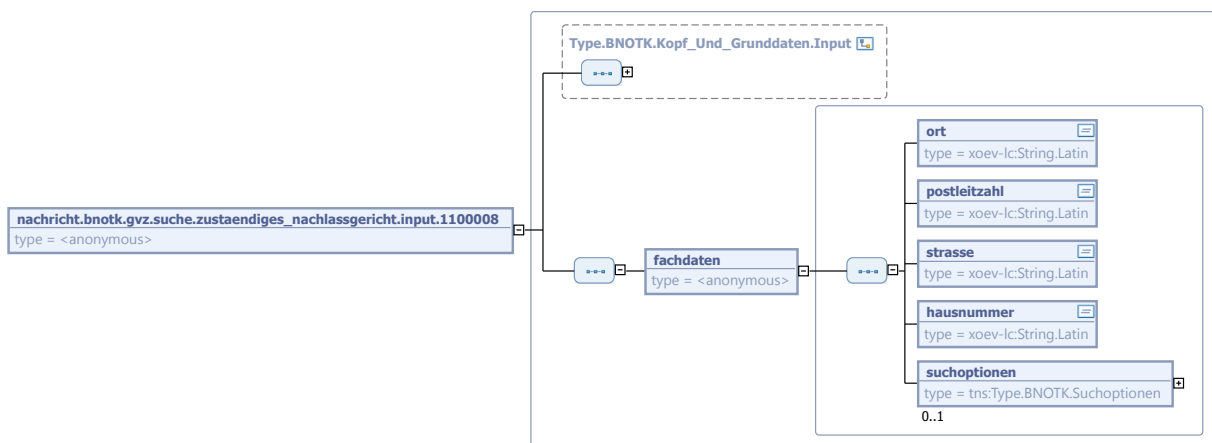

Diese Nachricht ist eine Erweiterung des Basistyps `Type.BNOTK.Kopf_Und_Grunddaten.Input` (siehe [Abschnitt 14.1.11 auf Seite 417](#)).

Kindelement von <code>nachricht.bnotk.gvz.suche.zustaendiges_nachlassgericht.input.1100008</code>				
Kindelement	Typ	Anz.	Ref.	Seite
fachdaten		1		
ort	<code>String.Latin</code>	1	3.1	
Sucht das zuständige Nachlassgericht für eine Adresse mit diesem Ort.				
postleitzahl	<code>String.Latin</code>	1	3.1	
Sucht das zuständige Nachlassgericht für eine Adresse mit dieser Postleitzahl.				
strasse	<code>String.Latin</code>	1	3.1	
Sucht das zuständige Nachlassgericht für eine Adresse mit dieser Straße.				
hausnummer	<code>String.Latin</code>	1	3.1	
Sucht das zuständige Nachlassgericht für eine Adresse mit dieser Hausnummer.				
suchoptionen	<code>Type.BNOTK.Suchoptionen</code>	0..1	14.1.22	429
Unterstützte Suchparameter: Maximale_Treffer				

14.2.7 `nachricht.bnotk.gvz.suche.zustaendiges_nachlassgericht.output.1100009`

Nachricht:

`nachricht.bnotk.gvz.suche.zustaendiges_nachlassgericht.output.1100009`

Output vom Service 'SucheZustaendigesNachlassgericht': das gefundene zuständige Nachlassgericht aus dem Gerichtsverzeichnis (GVZ).

Abbildung 14.33. `nachricht.bnotk.gvz.suche.zustaendiges_nachlassgericht.output.1100009`

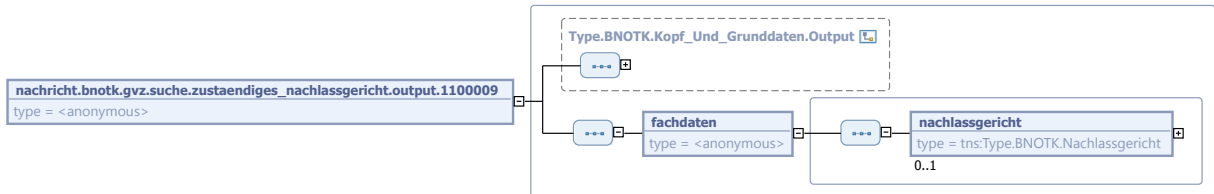

Diese Nachricht ist eine Erweiterung des Basistyps `Type.BNOTK.Kopf_Und_Grunddaten.Output` (siehe [Abschnitt 14.1.12 auf Seite 418](#)).

Kindelement von <code>nachricht.bnotk.gvz.suche.zustaendiges_nachlassgericht.output.1100009</code>				
Kindelement	Typ	Anz.	Ref.	Seite
<code>fachdaten</code>		1		
<code>nachlassgericht</code>	<code>Type.BNOTK.Nachlassgericht</code>	0..1	14.1.14	420
Daten des zuständigen Nachlassgerichts.				

14.2.8 `nachricht.bnotk.gvz.suche.zustaendiges_registergericht.input.1100010`

Nachricht:

`nachricht.bnotk.gvz.suche.zustaendiges_registergericht.input.1100010`

Input vom Service 'SucheZustaendigesRegistergericht': Suchparameter nach dem zuständigen Registergericht im Gerichtsverzeichnis (GVZ).

Abbildung 14.34. `nachricht.bnotk.gvz.suche.zustaendiges_registergericht.input.1100010`

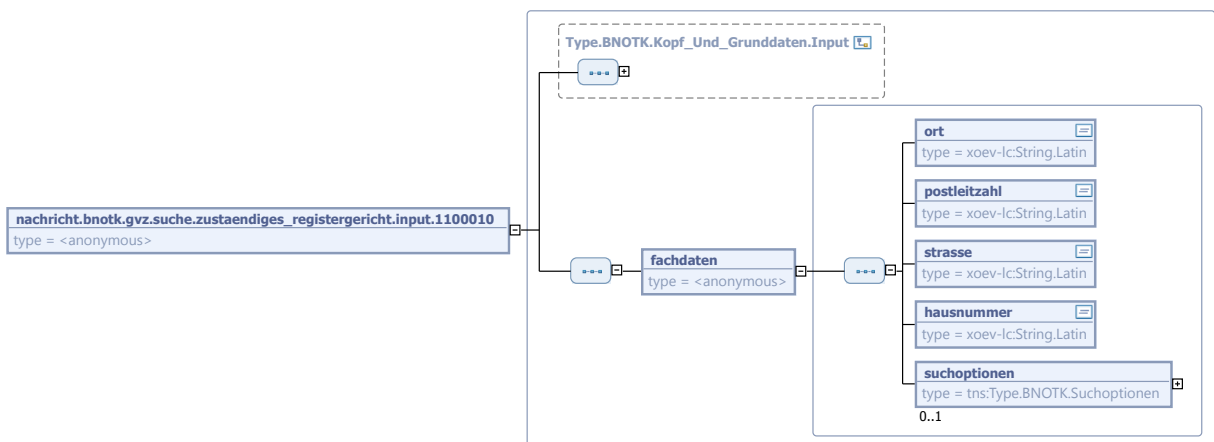

Diese Nachricht ist eine Erweiterung des Basistyps `Type.BNOTK.Kopf_Und_Grunddaten.Input` (siehe [Abschnitt 14.1.11 auf Seite 417](#)).

Kindelement von <code>nachricht.bnotk.gvz.suche.zustaendiges_registergericht.input.1100010</code>				
Kindelement	Typ	Anz.	Ref.	Seite
fachdaten		1		
ort	<code>String.Latin</code>	1	3.1	
Sucht das zuständige Registergericht für eine Adresse mit diesem Ort.				
postleitzahl	<code>String.Latin</code>	1	3.1	
Sucht das zuständige Registergericht für eine Adresse mit dieser Postleitzahl.				
strasse	<code>String.Latin</code>	1	3.1	
Sucht das zuständige Registergericht für eine Adresse mit dieser Straße.				
hausnummer	<code>String.Latin</code>	1	3.1	
Sucht das zuständige Registergericht für eine Adresse mit dieser Adresse.				
suchoptionen	<code>Type.BNOTK.Suchoptionen</code>	0..1	14.1.22	429
Unterstützte Suchparameter: Maximale_Treffer.				

14.2.9 `nachricht.bnotk.gvz.suche.zustaendiges_registergericht.output.1100011`

Nachricht:

`nachricht.bnotk.gvz.suche.zustaendiges_registergericht.output.1100011`

Output vom Service 'SucheZustaendigesRegistergericht': das gefundene zuständige Registergericht aus dem Gerichtsverzeichnis (GVZ) für eine bestimmte Adresse.

Abbildung 14.35. `nachricht.bnotk.gvz.suche.zustaendiges_registergericht.output.1100011`

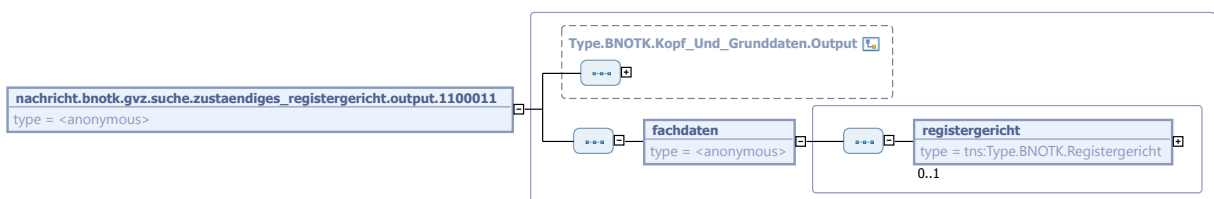

Diese Nachricht ist eine Erweiterung des Basistyps `Type.BNOTK.Kopf_Und_Grunddaten.Output` (siehe [Abschnitt 14.1.12 auf Seite 418](#)).

Kindelement von <code>nachricht.bnotk.gvz.suche.zustaendiges_registergericht.output.1100011</code>				
Kindelement	Typ	Anz.	Ref.	Seite
fachdaten		1		
registergericht	<code>Type.BNOTK.Registergericht</code>	0..1	14.1.18	423
Daten des zuständigen Registergerichts.				

14.2.10 `nachricht.bnotk.gvz.suche.zustaendige_grundbuchaemter.input.1100006`

Nachricht:

`nachricht.bnotk.gvz.suche.zustaendige_grundbuchaemter.input.1100006`

Input vom Service 'SucheZustaendigeGrundbuchaemter': Suchparameter nach zuständigen Grundbuchämtern im Gerichtsverzeichnis (GVZ).

Abbildung 14.36. `nachricht.bnotk.gvz.suche.zustaendige_grundbuchaemter.input.1100006`

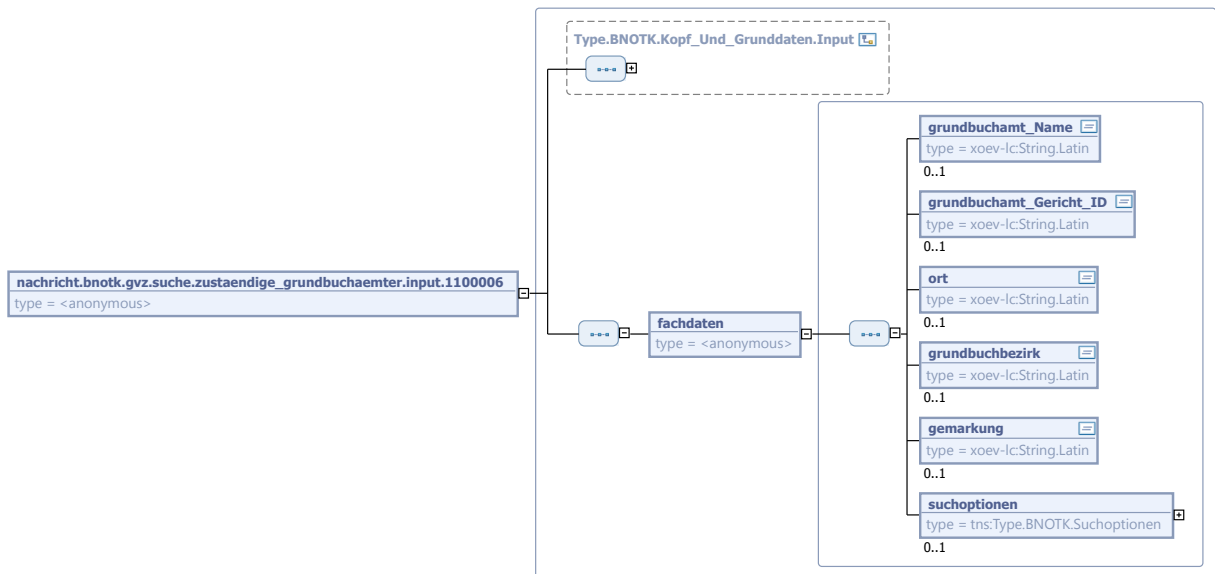

Diese Nachricht ist eine Erweiterung des Basistyps `Type.BNOTK.Kopf_Und_Grunddaten.Input` (siehe [Abschnitt 14.1.11 auf Seite 417](#)).

Kindelement von <code>nachricht.bnotk.gvz.suche.zustaendige_grundbuchaemter.input.1100006</code>				
Kindelement	Typ	Anz.	Ref.	Seite
fachdaten		1		
Das Fachdaten Element beinhaltet alle Suchparameter für die Suche nach einem Grundbuchamt oder mehreren Grundbuchämtern. Die angegebenen Suchparameter werden mit logischem UND verknüpft.				
grundbuchamt_Name	<code>String.Latin</code>	0..1	3.1	
Findet ein Grundbuchamt mit dem eindeutigen Namen des Gerichts.				
grundbuchamt_Gericht_ID	<code>String.Latin</code>	0..1	3.1	
Findet ein Grundbuchamt mit der eindeutigen Id des Gerichts.				
ort	<code>String.Latin</code>	0..1	3.1	
Findet Grundbuchämter mit Sitz im definierten Ort.				
grundbuchbezirk	<code>String.Latin</code>	0..1	3.1	
Findet das für den Grundbuchbezirk zuständige Grundbuchamt.				
gemarkung	<code>String.Latin</code>	0..1	3.1	
Findet das für die Gemarkung zuständige Grundbuchamt.				

Kindelement von <code>nachricht.bnotk.gvz.suche.zustaendige_grundbuchaemter.input.1100006</code>				
Kindelement	Typ	Anz.	Ref.	Seite
<code>suchoptionen</code>	<code>Type.BNOTK.Suchoptionen</code>	0..1	14.1.22	429
Unterstützte Suchparameter: Maximale_Treffer.				

14.2.11 `nachricht.bnotk.gvz.suche.zustaendige_grundbuchaemter.output.1100007`

Nachricht:

`nachricht.bnotk.gvz.suche.zustaendige_grundbuchaemter.output.1100007`

Output vom Service 'SucheZustaendigeGrundbuchaemter': Liste der gefundenen zuständigen Grundbuchaemter mit Zuständigkeitsdaten aus dem Gerichtsverzeichnis (GVZ).

Abbildung 14.37. `nachricht.bnotk.gvz.suche.zustaendige_grundbuchaemter.output.1100007`

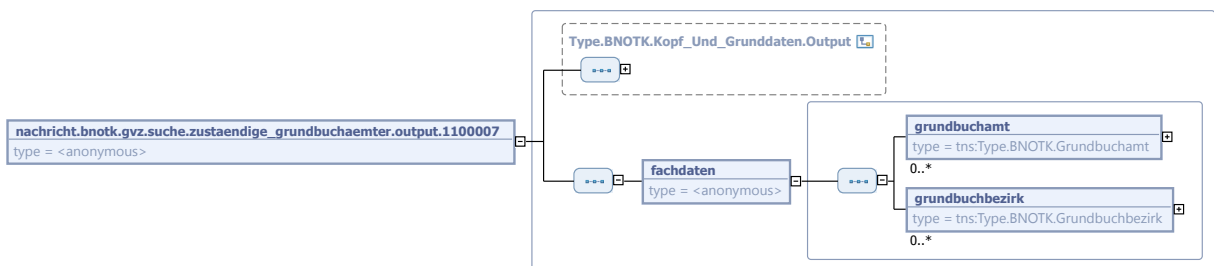

Diese Nachricht ist eine Erweiterung des Basistyps `Type.BNOTK.Kopf_Und_Grunddaten.Output` (siehe [Abschnitt 14.1.12 auf Seite 418](#)).

Kindelement von <code>nachricht.bnotk.gvz.suche.zustaendige_grundbuchaemter.output.1100007</code>				
Kindelement	Typ	Anz.	Ref.	Seite
<code>fachdaten</code>		1		
<code>grundbuchamt</code>	<code>Type.BNOTK.Grundbuchamt</code>	0..n	14.1.9	414
Daten eines Grundbuchamts.				
<code>grundbuchbezirk</code>	<code>Type.BNOTK.Grundbuchbezirk</code>	0..n	14.1.10	415
Daten eines Grundbuchbezirks mit Referenz auf das zuständige Grundbuchamt.				

14.2.12 `nachricht.bnotk.nvz.suche.amtstaetigkeiten.input.1100012`

Nachricht: `nachricht.bnotk.nvz.suche.amtstaetigkeiten.input.1100012`

Input vom Service 'SucheAmtstaetigkeiten': Suchparameter nach Amtstätigkeiten im Notarverzeichnis (NVZ).

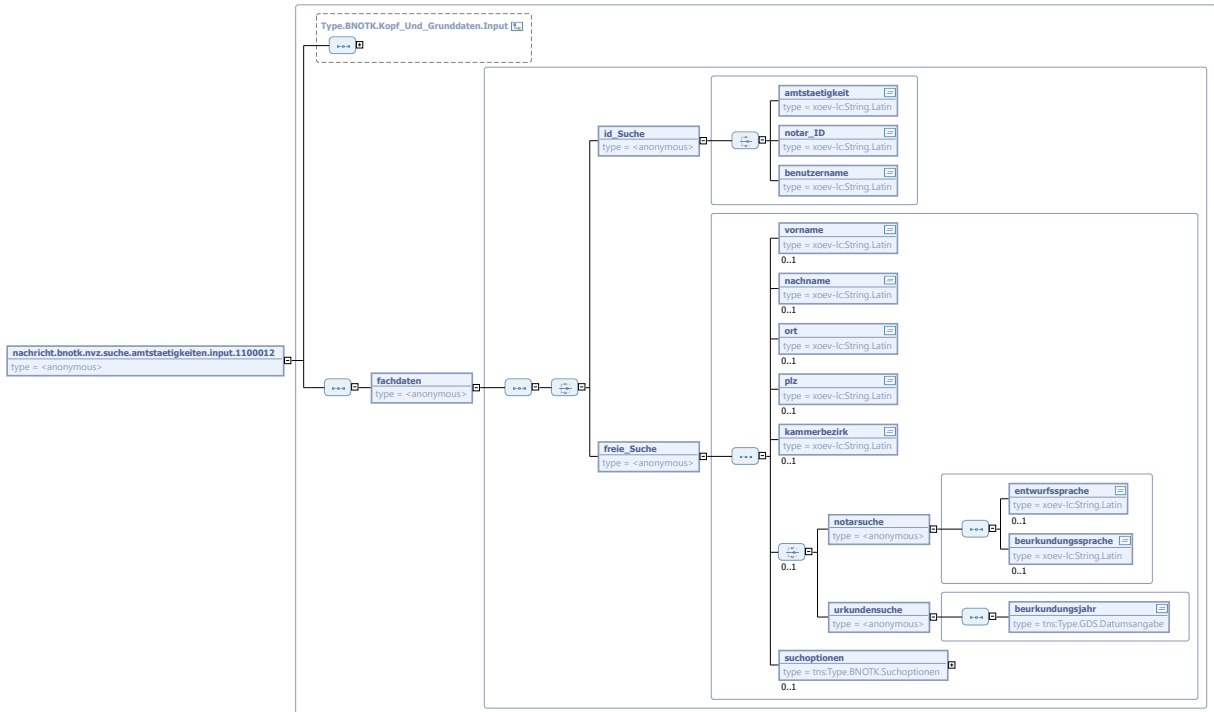
Abbildung 14.38. `nachricht.bnotk.nvz.suche.amtstaetigkeiten.input.1100012`

Diese Nachricht ist eine Erweiterung des Basistyps `Type.BNOTK.Kopf_Und_Grunddaten.Input` (siehe [Abschnitt 14.1.11](#) auf Seite 417).

Kindelement von <code>nachricht.bnotk.nvz.suche.amtstaetigkeiten.input.1100012</code>				
Kindelement	Typ	Anz.	Ref.	Seite
fachdaten		1		
auswahl_Suche		1		
id_Suche		1		
Die Id-Suche sucht immer nach eindeutigen Eigenschaften und liefert keine oder maximal eine Amtstätigkeit.				
amtstaetigkeit	<code>String.Latin</code>	1	3.1	
Eindeutige ID der Amtstaetigkeit im Notarverzeichnis.				
notar_ID	<code>String.Latin</code>	1	3.1	
Eindeutige ID des Notars im Notarverzeichnis.				
benutzername	<code>String.Latin</code>	1	3.1	
Eindeutiger Benutzername zur Authentifizierung über S.A.F.E.				
freie_Suche		1		
Die freie Suche kann je nach Suchparameter keine, eine oder mehrere Amtstätigkeiten zurückgeben. Die angegebenen Suchparameter werden mit logischem UND verknüpft.				
vorname	<code>String.Latin</code>	0..1	3.1	
Der Vorname des Notars im Notarverzeichnis.				
nachname	<code>String.Latin</code>	0..1	3.1	

Kindelement von <code>nachricht.bnotk.nvz.suche.amtstaetigkeiten.input.1100012</code>				
Kindelement	Typ	Anz.	Ref.	Seite
Der Nachname des Notars im Notarverzeichnis.				
ort	<code>String.Latin</code>	0..1	3.1	
Der Ort des Amtssitzes des Notars.				
plz	<code>String.Latin</code>	0..1	3.1	
Die Postleitzahl des Amtssitzes des Notars.				
kammerbezirk	<code>String.Latin</code>	0..1	3.1	
Der Kammerbezirk zu dem der Notar mit seiner aktuellen Amtstätigkeit zugehörig ist.				
auswahl_Notar_Urkunden_Suche		0..1		
notarsuche		1		
Weitere Suchparameter mit Eigenschaften des Notars.				
entwurfssprache	<code>String.Latin</code>	0..1	3.1	
Sprachcodes gemäß ISO 639-1 für die Sprachen, auf denen ein Notar Dokumente und Verträge für die Beurkundung selber entwerfen kann.				
beurkundungssprache	<code>String.Latin</code>	0..1	3.1	
Sprachcodes gemäß ISO 639-1 für die Sprachen, in denen der Notar beurkunden kann.				
urkundensuche		1		
Weitere Suchparameter mit Eigenschaften einer vom Notar erstellten Urkunde.				
beurkundungsjahr	<code>Type.GDS.Datumsangabe</code>	1	4.4.13	44
Das Beurkundungsjahr einer Urkunde (YYYY).				
suchoptionen	<code>Type.BNOTK.Suchoptionen</code>	0..1	14.1.22	429
Unterstützte Suchparameter: <code>Fuzzy_Suche</code> , <code>Maximale_Treffer</code>				

14.2.13 `nachricht.bnotk.nvz.suche.amtstaetigkeiten.output.1100013`

Nachricht: `nachricht.bnotk.nvz.suche.amtstaetigkeiten.output.1100013`

Output vom Service 'SucheAmtstaetigkeiten': Liste der gefundenen Amtstätigkeiten aus dem Notarverzeichnis (NVZ).

Abbildung 14.39. `nachricht.bnotk.nvz.suche.amtstaetigkeiten.output.1100013`

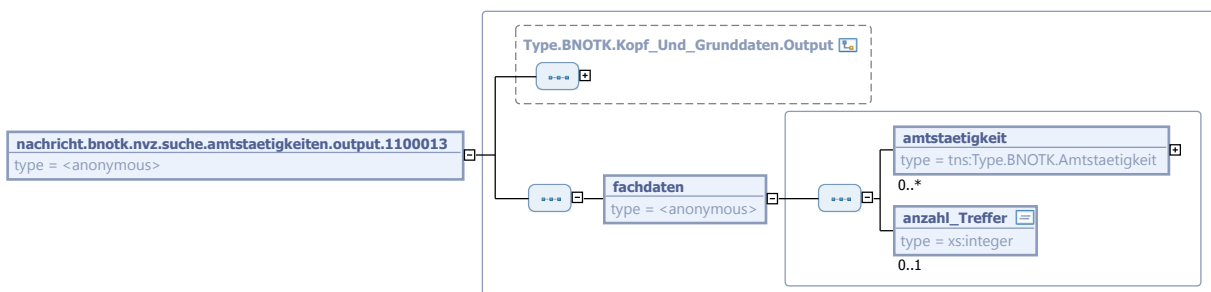

Diese Nachricht ist eine Erweiterung des Basistyps `Type.BNOTK.Kopf_Und_Grunddaten.Output` (siehe [Abschnitt 14.1.12 auf Seite 418](#)).

Kindelement von <code>nachricht.bnotk.nvz.suche.amtstaetigkeiten.output.1100013</code>				
Kindelement	Typ	Anz.	Ref.	Seite
fachdaten		1		
amtstaetigkeit	<code>Type.BNOTK.Amtstaetigkeit</code>	0..n	14.1.1	405
Alle Informationen über eine Amtstätigkeit.				
anzahl_Treffer	<code>xs:integer</code>	0..1		
Die Anzahl der entsprechend den Suchkriterien erzielten Treffer. Die Anzahl kann die der zurückgelieferten Amtstätigkeiten übersteigen, wenn die Treffermenge in der Anfrage begrenzt wurde. Das Element ist aus Kompatibilitätsgründen optional. Mehr Amtstätigkeiten gefunden werden, wird es allerdings immer gesetzt.				

14.2.14 `nachricht.bnotk.svz.liste.standesaeamter.output.1100014`

Nachricht: `nachricht.bnotk.svz.liste.standesaeamter.output.1100014`

Output vom Service 'ListeStandesaemter': Liste aller Standesämter aus dem Standesamtsverzeichnis (SVZ).

Abbildung 14.40. `nachricht.bnotk.svz.liste.standesaeamter.output.1100014`

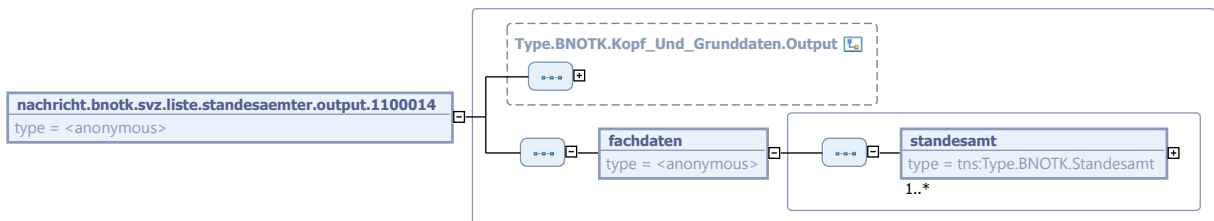

Diese Nachricht ist eine Erweiterung des Basistyps `Type.BNOTK.Kopf_Und_Grunddaten.Output` (siehe [Abschnitt 14.1.12 auf Seite 418](#)).

Kindelement von <code>nachricht.bnotk.svz.liste.standesaeamter.output.1100014</code>				
Kindelement	Typ	Anz.	Ref.	Seite
fachdaten		1		
standesaemter	<code>Type.BNOTK.Standesamt</code>	1..n	14.1.19	424
Daten eines Standesamtes.				

14.2.15 `nachricht.bnotk.svz.suche.zustaendige_standesaeamter.input.1100015`

Nachricht: `nachricht.bnotk.svz.suche.zustaendige_standesaeamter.input.1100015`

Input vom Service 'SucheZustaendigeStandesaemter': Suchparameter nach zuständigen Standesämtern im Standesamtsverzeichnis (SVZ).

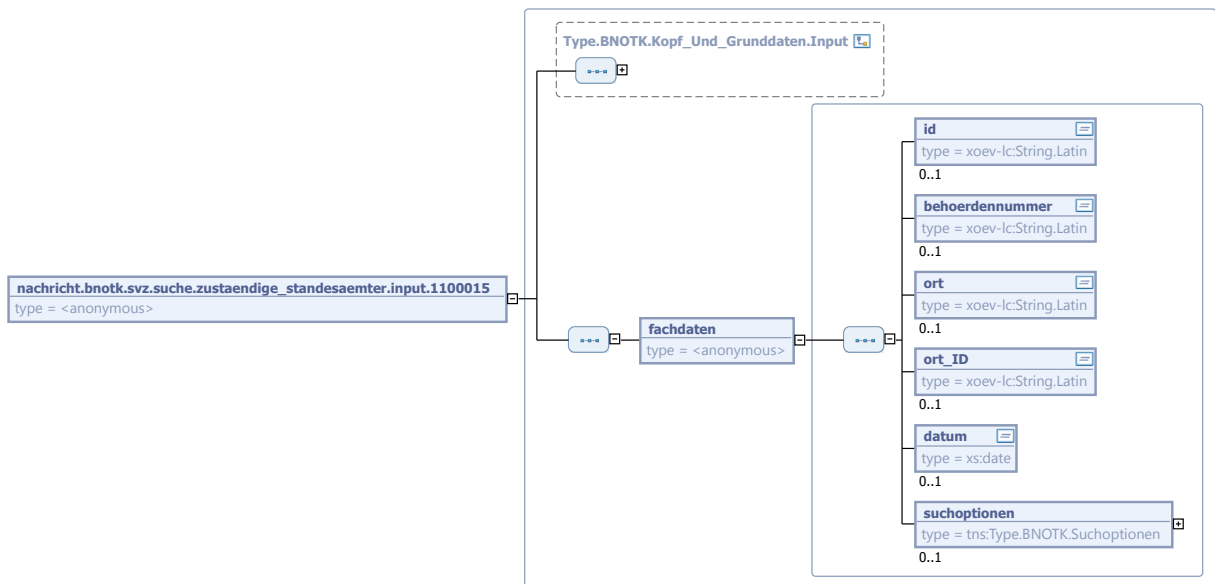
Abbildung 14.41. `nachricht.bnotk.svz.suche.zustaendige_standesaemter.input.1100015`

Diese Nachricht ist eine Erweiterung des Basistyps `Type.BNOTK.Kopf_Und_Grunddaten.Input` (siehe [Abschnitt 14.1.11 auf Seite 417](#)).

Kindelement von <code>nachricht.bnotk.svz.suche.zustaendige_standesaemter.input.1100015</code>				
Kindelement	Typ	Anz.	Ref.	Seite
fachdaten		1		
id	<code>String.Latin</code>	0..1	3.1	
Sucht nach der eindeutigen Id eines Standesamtes im Standesamtsverzeichnis. Die Suche liefert kein oder ein Ergebnis.				
behoerdennummer	<code>String.Latin</code>	0..1	3.1	
Sucht nach der eindeutigen Behördennummer eines Standesamtes. Die Suche liefert kein oder ein Ergebnis.				
ort	<code>String.Latin</code>	0..1	3.1	
Sucht nach den zuständigen Standesämter für den angegebenen Ort. Mit Hilfe des wildcard Charakters "%" ist es möglich, unscharf nach dem Ortsnamen zu suchen (z.B. findet "Berlin%" alle Ortsnamen, welche mit Berlin beginnen).				
ort_ID	<code>String.Latin</code>	0..1	3.1	
Sucht nach den zuständigen Standesämter für den angegebenen Ort Id, welche den Ort eindeutig identifiziert.				
datum	<code>xs:date</code>	0..1		
Sucht nach dem zuständigen Standesamt an dem angegebenen Datum. Wenn der Ort definiert wird, ist das default Datum das aktuelle. Für die Suche nach historischen Standesämter muss das Datum explizit angegeben werden.				
suchoptionen	<code>Type.BNOTK.Suchoptionen</code>	0..1	14.1.22	429
Unterstützte Suchparameter: Maximale_Treffer				

14.2.16 `nachricht.bnotk.svz.suche.zustaendige_standesaemter.output.1100016`

Nachricht: `nachricht.bnotk.svz.suche.zustaendige_standesaemter.output.1100016`

Output vom Service 'SucheZustandigeStandesaemter': Liste der gefundenen zuständigen Standesaemter aus dem Standesaemtsverzeichnis (SVZ).

Abbildung 14.42. nachricht.bnotk.svz.suche.zustaendige_standesaemter.output.1100016

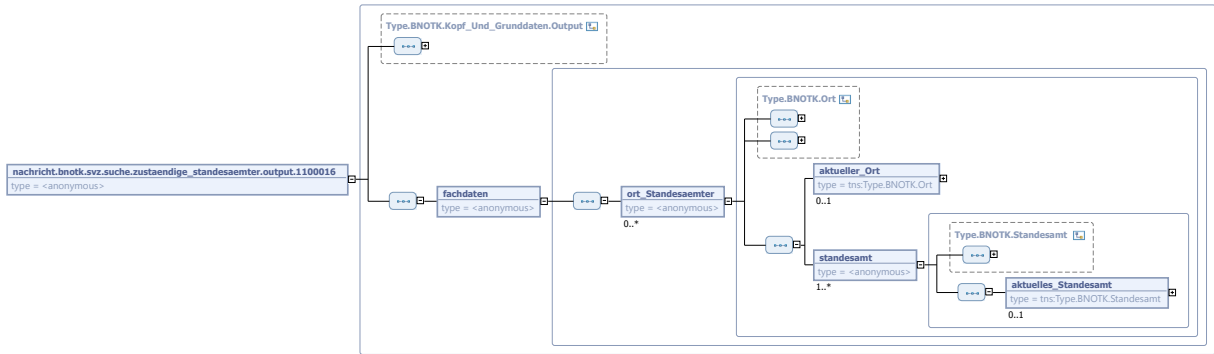

Diese Nachricht ist eine Erweiterung des Basistyps `Type.BNOTK.Kopf_Und_Grunddaten.Output` (siehe [Abschnitt 14.1.12 auf Seite 418](#)).

Kindelement von <code>nachricht.bnotk.svz.suche.zustaendige_standesaemter.output.1100016</code>					
Kindelement	Typ	Anz.	Ref.	Seite	
fachdaten		1			
ort_Standesaemter		0..n			
Beschreibt einen Ort und die dazu gehörigen zuständigen Standesaemter. Die aktuelle Entsprechung historischer Orte und Standesaemter werden auch zurückgegeben, um dadurch die Unterscheidung gleichnamiger historischer Orte zu ermöglichen.					
aktueller_Ort	<code>Type.BNOTK.Ort</code>	0..1	14.1.17	422	
Für historische Orte wird hier der dem historischen Ort entsprechenden aktuelle Ort angegeben.					
standesaemt		1..n			
Standesaemt, das für die übergebenen Daten als zuständig für den Ort ermittelt wurde.					
aktuelles_Standesaemt	<code>Type.BNOTK.Standesamt</code>	0..1	14.1.19	424	
Für historische Standesaemter wird hier das dem historischen Standesaemt entsprechenden aktuelle Standesaemt angegeben.					

14.2.17 nachricht.bnotk.ztr.neue_erledigung.input.1100017

Nachricht: `nachricht.bnotk.ztr.neue_erledigung.input.1100017`

Input vom Service 'NeueErledigung': Daten über die zu erledigende Aufgabe.

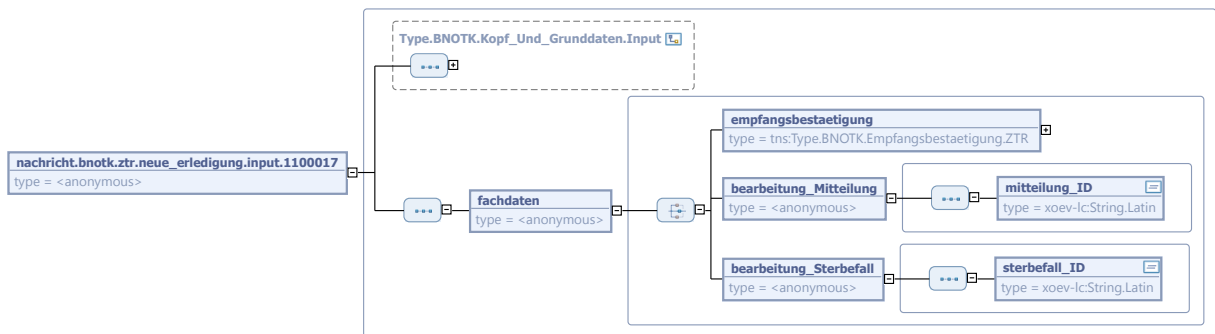
Abbildung 14.43. `nachricht.bnotk.ztr.neue_erledigung.input.1100017`

Diese Nachricht ist eine Erweiterung des Basistyps `Type.BNOTK.Kopf_Und_Grunddaten.Input` (siehe [Abschnitt 14.1.11 auf Seite 417](#)).

Kindelement von <code>nachricht.bnotk.ztr.neue_erledigung.input.1100017</code>				
Kindelement	Typ	Anz.	Ref.	Seite
fachdaten		1		
Daten zu den jeweiligen Aufgabearten.				
empfangsbestaetigung	<code>Type.BNOTK.Empfangsbestaetigung.ZTR</code>	1	14.1.3	408
bearbeitung_Mitteilung		1		
mitteilung_ID	<code>String.Latin</code>	1	3.1	
bearbeitung_Sterbefall		1		
sterbefall_ID	<code>String.Latin</code>	1	3.1	

14.2.18 `nachricht.bnotk.ztr.neue_erledigung.output.1100018`

Nachricht: `nachricht.bnotk.ztr.neue_erledigung.output.1100018`

Output vom Service 'NeueErledigung': Antwort auf eine Anfrage zur Erledigung einer offenen Aufgabe im ZTR.

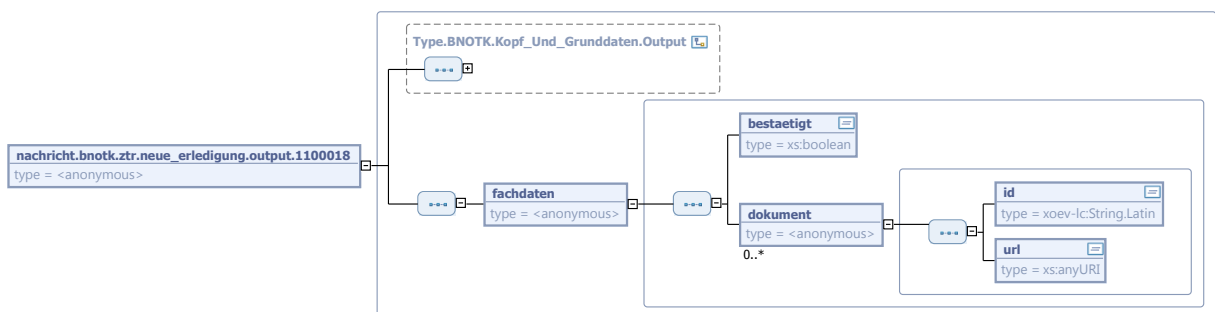
Abbildung 14.44. `nachricht.bnotk.ztr.neue_erledigung.output.1100018`

Diese Nachricht ist eine Erweiterung des Basistyps `Type.BNOTK.Kopf_Und_Grunddaten.Output` (siehe [Abschnitt 14.1.12 auf Seite 418](#)).

Kindelement von <code>nachricht.bnotk.ztr.neue_erledigung.output.1100018</code>				
Kindelement	Typ	Anz.	Ref.	Seite
fachdaten		1		
bestaetigt	<code>xs:boolean</code>	1		
dokument		0..n		
id	<code>String.Latin</code>	1	3.1	
Eine eindeutige Id des Dokumentes.				
url	<code>xs:anyURI</code>	1		
Ein permanenter Link zum Dokument				

14.2.19 `nachricht.bnotk.ztr.neue_registrierung.input.1100019`

Nachricht: `nachricht.bnotk.ztr.neue_registrierung.input.1100019`

Input vom Service 'NeueRegistrierung': Daten zur Neuregistrierung einer Urkunde im ZTR.

Abbildung 14.45. `nachricht.bnotk.ztr.neue_registrierung.input.1100019`

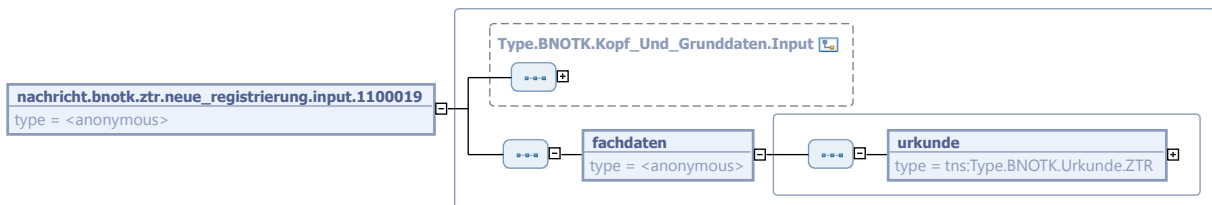

Diese Nachricht ist eine Erweiterung des Basistyps `Type.BNOTK.Kopf_Und_Grunddaten.Input` (siehe [Abschnitt 14.1.11 auf Seite 417](#)).

Kindelement von <code>nachricht.bnotk.ztr.neue_registrierung.input.1100019</code>				
Kindelement	Typ	Anz.	Ref.	Seite
fachdaten		1		
urkunde	<code>Type.BNOTK.Urkunde.ZTR</code>	1	14.1.24	433
Diese Urkunde beinhaltet alle für die Registrierung notwendige Informationen. Optionale Felder wie Status, Vorgang und Registrierungsnummer werden nicht ausgewertet.				

14.2.20 `nachricht.bnotk.ztr.neue_registrierung.output.1100020`

Nachricht: `nachricht.bnotk.ztr.neue_registrierung.output.1100020`

Output vom Service 'NeueRegistrierung': Antwort auf eine Neuregistrierung einer Urkunde im ZTR.

Abbildung 14.46. `nachricht.bnotk.ztr.neue_registrierung.output.1100020`

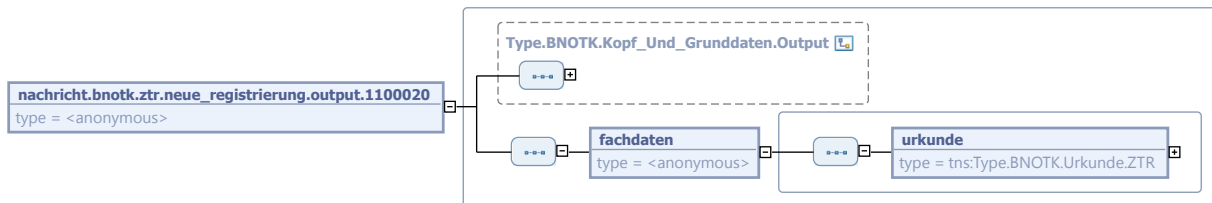

Diese Nachricht ist eine Erweiterung des Basistyps `Type.BNOTK.Kopf_Und_Grunddaten.Output` (siehe [Abschnitt 14.1.12 auf Seite 418](#)).

Kindelement von <code>nachricht.bnotk.ztr.neue_registrierung.output.1100020</code>				
Kindelement	Typ	Anz.	Ref.	Seite
<code>fachdaten</code>		1		
<code>urkunde</code>	<code>Type.BNOTK.Urkunde.ZTR</code>	1	14.1.24	433
Daten einer im ZTR registrierten Urkunde mit gefüllten optionalen Feldern für Status, Vorgang, Dokumente und Registrierungsnummer.				

14.2.21 `nachricht.bnotk.ztr.suche.dokumente.input.1100021`

Nachricht: `nachricht.bnotk.ztr.suche.dokumente.input.1100021`

Input vom Service 'SucheDokumente': Suchparameter nach Dokumenten zum Herunterladen.

Abbildung 14.47. `nachricht.bnotk.ztr.suche.dokumente.input.1100021`

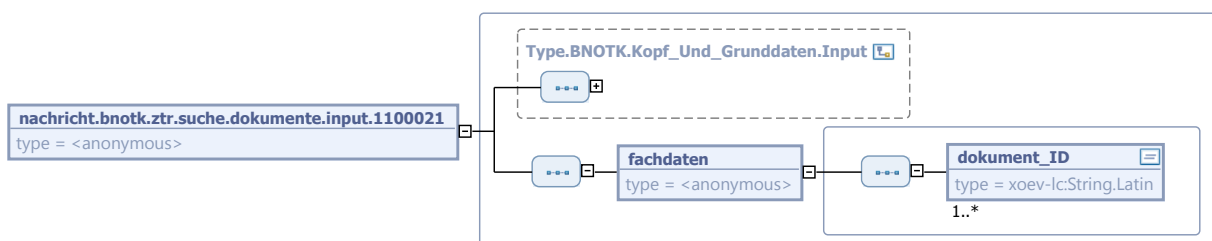

Diese Nachricht ist eine Erweiterung des Basistyps `Type.BNOTK.Kopf_Und_Grunddaten.Input` (siehe [Abschnitt 14.1.11 auf Seite 417](#)).

Kindelement von <code>nachricht.bnotk.ztr.suche.dokumente.input.1100021</code>				
Kindelement	Typ	Anz.	Ref.	Seite
<code>fachdaten</code>		1		
<code>dokument_ID</code>	<code>String.Latin</code>	1..n	3.1	

Kindelement von <code>nachricht.bnotk.ztr.suche.dokumente.input.1100021</code>				
Kindelement	Typ	Anz.	Ref.	Seite
Die eindeutigen IDs der Dokumente zum Herunterladen.				

14.2.22 `nachricht.bnotk.ztr.suche.dokumente.output.1100022`

Nachricht: `nachricht.bnotk.ztr.suche.dokumente.output.1100022`

Output vom Service 'SucheDokumente': Metainformationen und binäre Daten der angefragten Dokumente.

Abbildung 14.48. `nachricht.bnotk.ztr.suche.dokumente.output.1100022`

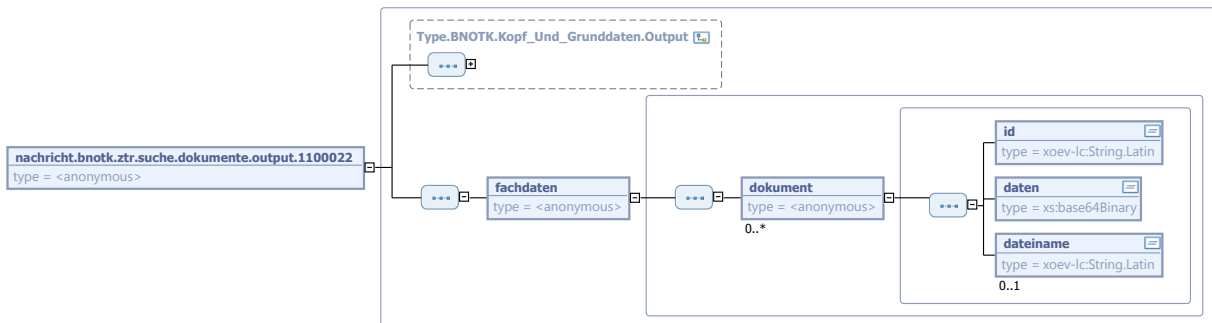

Diese Nachricht ist eine Erweiterung des Basistyps `Type.BNOTK.Kopf_Und_Grunddaten.Output` (siehe [Abschnitt 14.1.12 auf Seite 418](#)).

Kindelement von <code>nachricht.bnotk.ztr.suche.dokumente.output.1100022</code>				
Kindelement	Typ	Anz.	Ref.	Seite
fachdaten		1		
dokument		0..n		
Daten zu einem abgefragten Dokument.				
id	<code>String.Latin</code>	1	3.1	
Eindeutige Id des Dokumentes.				
daten	<code>xs:base64Binary</code>	1		
Base64 enkodierte binäre Daten des Dokumentes.				
dateiname	<code>String.Latin</code>	0..1	3.1	
Dateiname im ZTR.				

14.2.23 `nachricht.bnotk.ztr.suche.empfangene_urkunden.input.1100023`

Nachricht: `nachricht.bnotk.ztr.suche.empfangene_urkunden.input.1100023`

Input vom Service 'SucheEmpfangeneUrkunden': Suchparameter nach eingegangenen Urkunden, deren Empfang bestätigt werden muss oder schon bestätigt wurde.

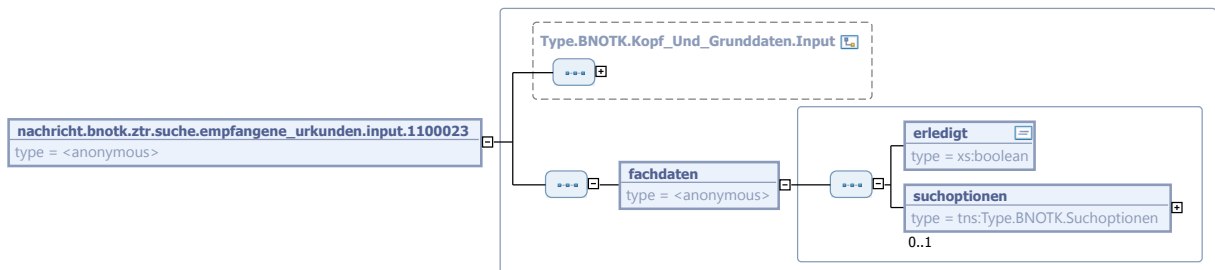
Abbildung 14.49. `nachricht.bnotk.ztr.suche.empfangene_urkunden.input.1100023`

Diese Nachricht ist eine Erweiterung des Basistyps `Type.BNOTK.Kopf_Und_Grunddaten.Input` (siehe [Abschnitt 14.1.11 auf Seite 417](#)).

Kindelement von <code>nachricht.bnotk.ztr.suche.empfangene_urkunden.input.1100023</code>				
Kindelement	Typ	Anz.	Ref.	Seite
fachdaten		1		
erledigt	<code>xs:boolean</code>	1		
Sollen es schon empfangsbestätigte oder noch nicht empfangsbestätigte Urkunden gefunden werden? Wenn das Element nicht gesetzt wird, werden beide zurückgegeben.				
suchoptionen	<code>Type.BNOTK.Suchoptionen</code>	0..1	14.1.22	429
Unterstützte Suchparameter: Maximale_Treffer.				

14.2.24 `nachricht.bnotk.ztr.suche.empfangene_urkunden.output.1100024`

Nachricht: `nachricht.bnotk.ztr.suche.empfangene_urkunden.output.1100024`

Output vom Service 'SucheEmpfangeneUrkunden': Liste der gefundenen eingegangenen Urkunden aus dem ZTR, deren Empfang bestätigt werden muss oder schon bestätigt wurde.

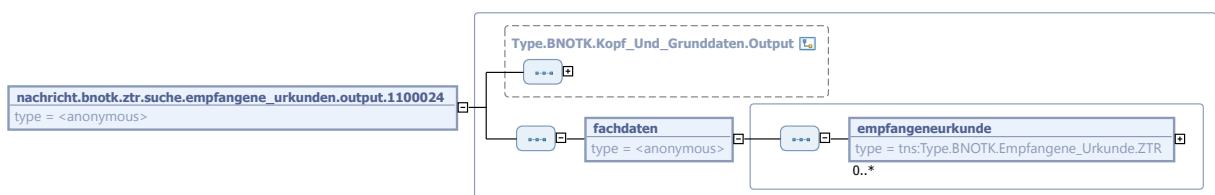
Abbildung 14.50. `nachricht.bnotk.ztr.suche.empfangene_urkunden.output.1100024`

Diese Nachricht ist eine Erweiterung des Basistyps `Type.BNOTK.Kopf_Und_Grunddaten.Output` (siehe [Abschnitt 14.1.12 auf Seite 418](#)).

Kindelement von <code>nachricht.bnotk.ztr.suche.empfangene_urkunden.output.1100024</code>				
Kindelement	Typ	Anz.	Ref.	Seite
fachdaten		1		
empfangeneurkunde	<code>Type.BNOTK.Empfangene_Urkunde.ZTR</code>	0..n	14.1.2	407
Daten über eine empfangene Urkunde.				

14.2.25 `nachricht.bnotk.ztr.suche.mitteilungen.input.1100025`

Nachricht: `nachricht.bnotk.ztr.suche.mitteilungen.input.1100025`

Input vom Service 'SucheMitteilungen': Suchparameter nach Mitteilungen aus dem ZTR.

Abbildung 14.51. nachricht.bnotk.ztr.suche.mitteilungen.input.1100025

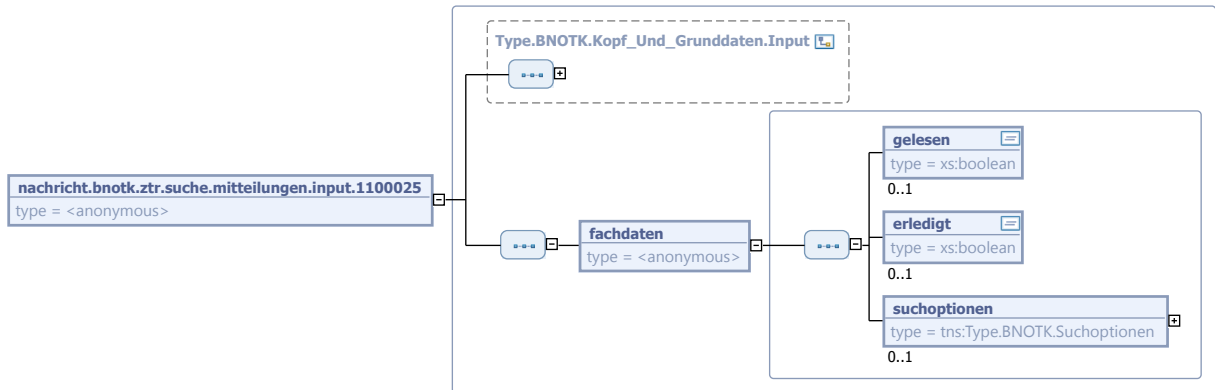

Diese Nachricht ist eine Erweiterung des Basistyps `Type.BNOTK.Kopf_Und_Grunddaten.Input` (siehe [Abschnitt 14.1.11 auf Seite 417](#)).

Kindelement von <code>nachricht.bnotk.ztr.suche.mitteilungen.input.1100025</code>				
Kindelement	Typ	Anz.	Ref.	Seite
fachdaten		1		
gelesen	<code>xs:boolean</code>	0..1		
Sollen es nur gelesene oder nur ungelesene Mitteilungen gefunden werden? Wenn das Element nicht gesetzt wird, werden beide zurückgegeben.				
erledigt	<code>xs:boolean</code>	0..1		
Sollen es nur erledigte oder nur nicht erledigte Mitteilungen gefunden werden? Wenn das Element nicht gesetzt wird, werden beide zurückgegeben.				
suchoptionen	<code>Type.BNOTK.Suchoptionen</code>	0..1	14.1.22	429
Unterstützte Suchparameter: Maximale_Treffer				

14.2.26 nachricht.bnotk.ztr.suche.mitteilungen.output.1100026

Nachricht: `nachricht.bnotk.ztr.suche.mitteilungen.output.1100026`

Output vom Service 'SucheMitteilungen': Suchergebnis mit allen gefundenen Mitteilungen aus dem ZTR. Später werden Mitteilungen, die als Aufgabe erledigt werden können, über den Dienst "SucheAufgaben" zurückgegeben.

Abbildung 14.52. nachricht.bnotk.ztr.suche.mitteilungen.output.1100026

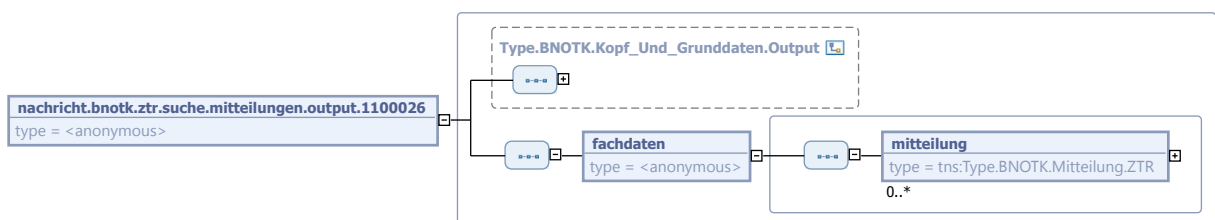

Diese Nachricht ist eine Erweiterung des Basistyps `Type.BNOTK.Kopf_Und_Grunddaten.Output` (siehe [Abschnitt 14.1.12 auf Seite 418](#)).

Kindelement von <code>nachricht.bnotk.ztr.suche.mitteilungen.output.1100026</code>				
Kindelement	Typ	Anz.	Ref.	Seite
fachdaten		1		
mitteilung	<code>Type.BNOTK.Mitteilung.ZTR</code>	0..n	14.1.13	418

14.2.27 `nachricht.bnotk.ztr.suche.registrierung_status.input.1100027`

Nachricht: `nachricht.bnotk.ztr.suche.registrierung_status.input.1100027`

Input vom Service 'SucheRegistrierungStatus': Suchparameter nach Registrierungsstatus im ZTR.

Abbildung 14.53. `nachricht.bnotk.ztr.suche.registrierung_status.input.1100027`

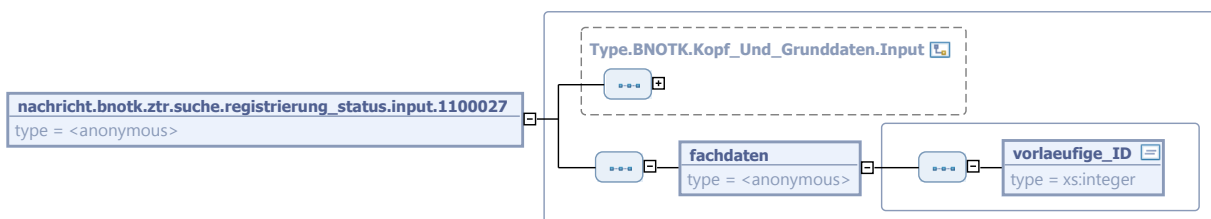

Diese Nachricht ist eine Erweiterung des Basistyps `Type.BNOTK.Kopf_Und_Grunddaten.Input` (siehe [Abschnitt 14.1.11 auf Seite 417](#)).

Kindelement von <code>nachricht.bnotk.ztr.suche.registrierung_status.input.1100027</code>				
Kindelement	Typ	Anz.	Ref.	Seite
fachdaten		1		
vorlaeufige_ID	<code>xs:integer</code>	1		

Sucht nach der eindeutigen Id einer vorläufigen Registrierung, welche als Ergebnis einer neuen Registrierung zurückgegeben wurde, da die Registrierung nur vorläufig und nicht final erfolgen konnte. Als Ergebnis werden entweder die Daten einer mittlerweile final registrierten Urkunde mit allen Registrierungen zurückgegeben oder die Information, dass die Registrierung immer noch vorläufig ist bzw. wie es manuell finalisiert werden kann.

14.2.28 `nachricht.bnotk.ztr.suche.registrierung_status.output.1100028`

Nachricht: `nachricht.bnotk.ztr.suche.registrierung_status.output.1100028`

Output vom Service 'SucheRegistrierungStatus': Status der gesuchten vorläufigen Registrierung im ZTR.

Abbildung 14.54. `nachricht.bnotk.ztr.suche.registrierung_status.output.1100028`

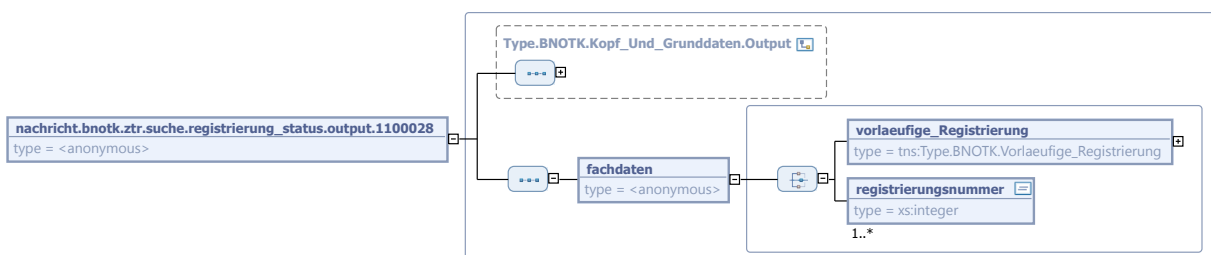

Diese Nachricht ist eine Erweiterung des Basistyps `Type.BNOTK.Kopf_Und_Grunddaten.Output` (siehe [Abschnitt 14.1.12 auf Seite 418](#)).

Kindelement von <code>nachricht.bnotk.ztr.suche.registrierung_status.output.1100028</code>				
Kindelement	Typ	Anz.	Ref.	Seite
fachdaten		1		
vorlaufige_Registrierung	<code>Type.BNOTK.Vorlaufige_Registrierung</code>	1	14.1.26	437
Dieses Ergebnis wird verwendet, wenn die gesuchte vorläufige Registrierung noch nicht manuell finalisiert wurde.				
registrierungsnummer	<code>xs:integer</code>	1..n		
Die eindeutigen Registrierungsnummern zu einer mittlerweile finalisierten vorläufigen Registrierung.				

14.2.29 `nachricht.bnotk.ztr.suche.sterbefaele.input.1100029`

Nachricht: `nachricht.bnotk.ztr.suche.sterbefaele.input.1100029`

Input vom Service 'SucheSterbefaele': Suchparameter nach Sterbefaele aus dem ZTR.

Abbildung 14.55. `nachricht.bnotk.ztr.suche.sterbefaele.input.1100029`

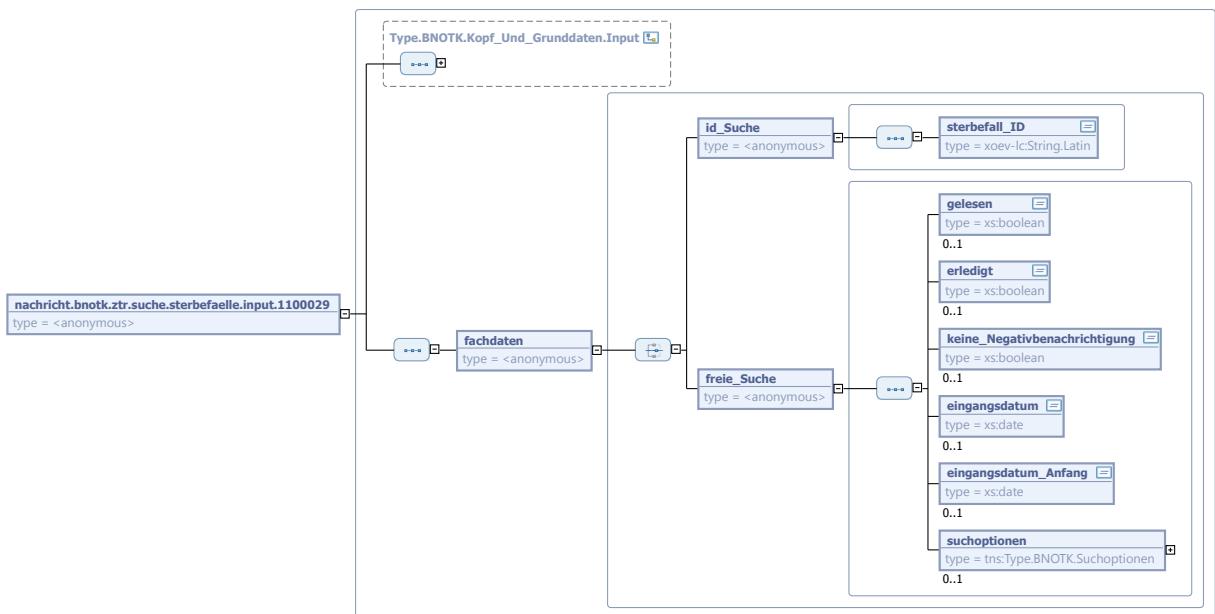

Diese Nachricht ist eine Erweiterung des Basistyps `Type.BNOTK.Kopf_Und_Grunddaten.Input` (siehe [Abschnitt 14.1.11 auf Seite 417](#)).

Kindelement von <code>nachricht.bnotk.ztr.suche.sterbefaele.input.1100029</code>				
Kindelement	Typ	Anz.	Ref.	Seite
fachdaten		1		
id_Suche		1		
Die Id-Suche sucht nach eindeutigen Eigenschaften und liefert keinen oder maximal einen Sterbefall zurück.				
sterbefall_ID	<code>String.Latin</code>	1	3.1	

Kindelement von <code>nachricht.bnotk.ztr.suche.sterbefaele.input.1100029</code>				
Kindelement	Typ	Anz.	Ref.	Seite
Sucht nach der eindeutigen Id des Sterbefalls.				
freie_Suche		1		
Die freie Suche kann je nach Suchparameter von 0 bis n Sterbefälle zurückgeben. Die angegebenen Suchparameter werden mit logischem UND verknüpft.				
gelesen	<code>xs:boolean</code>	0..1		
Sollen es nur gelesene oder nur ungelesene Sterbefallbenachrichtigungen gefunden werden? Wenn das Element nicht gesetzt wird, werden beide zurückgegeben.				
erledigt	<code>xs:boolean</code>	0..1		
Sollen es nur erledigte oder nur nicht erledigte Sterbefallbenachrichtigungen gefunden werden? Wenn das Element nicht gesetzt wird, werden beide zurückgegeben.				
keine_Negativbenachrichtigung	<code>xs:boolean</code>	0..1		
Nur Sterbefälle, für die mindestens eine Urkunde aus dem ZTR zugeordnet werden konnte.				
eingangsdatum	<code>xs:date</code>	0..1		
Datumsfeld nach ISO 8601 (yyyy-mm-dd). Bei Zeitraum bedeutet dieses Datum das Ende des Zeitraums.				
eingangsdatum_Anfang	<code>xs:date</code>	0..1		
Datumsfeld nach ISO 8601 (yyyy-mm-dd).				
suchoptionen	<code>Type.BNOTK.Suchoptionen</code>	0..1	14.1.22	429
Unterstützte Suchparameter: Maximale_Treffer				

14.2.30 `nachricht.bnotk.ztr.suche.sterbefaele.output.1100030`

Nachricht: `nachricht.bnotk.ztr.suche.sterbefaele.output.1100030`

Output vom Service 'SucheSterbefaele': die gefundenen Sterbefaele aus dem ZTR. Der Datentyp wird (ggf. in einer anderen XJustiz Version) auch als Grundlage für die Übertragung der Sterbefallbenachrichtigung als strukturierter XML Datensatz per EGVP verwendet. Die Nachlassgerichte erhalten dabei einen vollständigen Datensatz, während Verwahrgerichten nur eine abgespeckte Version über die von ihnen abzuliefernden Urkunden bereit gestellt wird. Notarielle Verwahrstellen erhalten beim Sterbefall nur das PDF Dokument aber keinen strukturierten XML Datensatz.

Abbildung 14.56. `nachricht.bnotk.ztr.suche.sterbefaele.output.1100030`

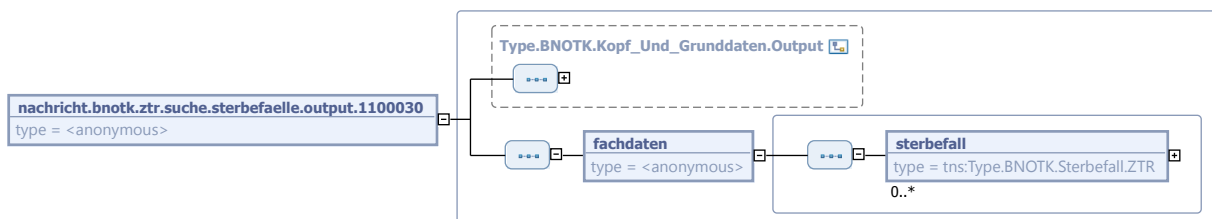

Diese Nachricht ist eine Erweiterung des Basistyps `Type.BNOTK.Kopf_Und_Grunddaten.Output` (siehe [Abschnitt 14.1.12 auf Seite 418](#)).

Kindelement von <code>nachricht.bnotk.ztr.suche.sterbefaele.output.1100030</code>				
Kindelement	Typ	Anz.	Ref.	Seite
fachdaten		1		

Kindelement von <code>nachricht.bnotk.ztr.suche.sterbefaelle.output.1100030</code>				
Kindelement	Typ	Anz.	Ref.	Seite
sterbefall	<code>Type.BNOTK.Sterbefall.ZTR</code>	0..n	14.1.20	425
Sterbefalldaten mit der verstorbenen Person und den im ZTR registrierten abzuliefernden Urkunden.				

14.2.31 `nachricht.bnotk.ztr.suche.urkunden.input.1100031`

Nachricht: `nachricht.bnotk.ztr.suche.urkunden.input.1100031`

Input vom Service 'SucheUrkunden': Suchparameter nach Urkunds- und Registrierungsdaten im ZTR.

Abbildung 14.57. `nachricht.bnotk.ztr.suche.urkunden.input.1100031`

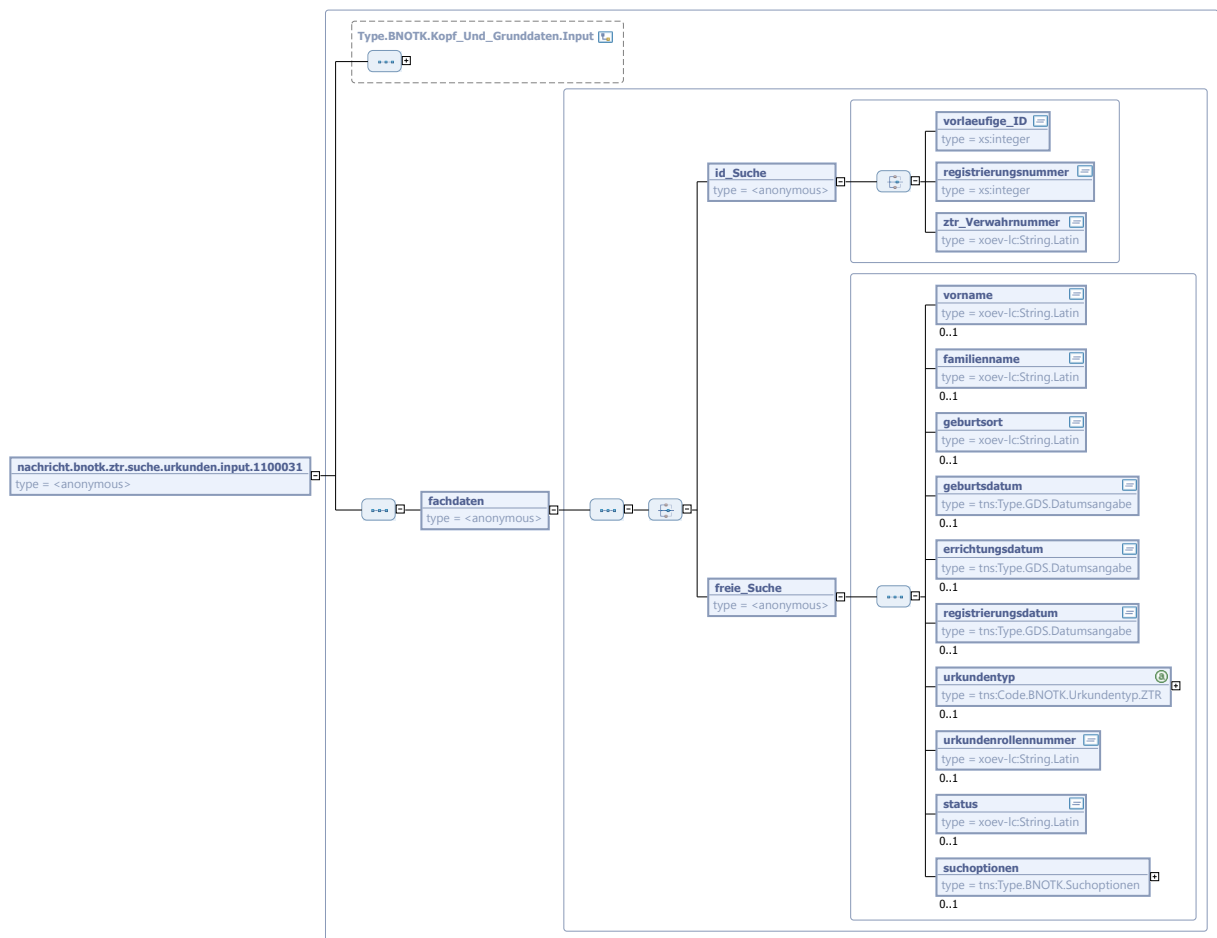

Diese Nachricht ist eine Erweiterung des Basistyps `Type.BNOTK.Kopf_Und_Grunddaten.Input` (siehe [Abschnitt 14.1.11 auf Seite 417](#)).

Kindelement von <code>nachricht.bnotk.ztr.suche.urkunden.input.1100031</code>				
Kindelement	Typ	Anz.	Ref.	Seite
fachdaten		1		
auswahl_Suche		1		
id_Suche		1		

Kindelement von <code>nachricht.bnotk.ztr.suche.urkunden.input.1100031</code>				
Kindelement	Typ	Anz.	Ref.	Seite
Die Id-Suche sucht nach eindeutigen Eigenschaften und liefert keine oder maximal eine Urkunde zurück.				
vorlaeufige_ID	<code>xs:integer</code>	1		
Sucht nach der eindeutigen Id einer vorläufigen Registrierung, welche als Ergebnis einer neuen Registrierung zurückgegeben wurde, da die Registrierung nur vorläufig und nicht final erfolgen konnte. Als Ergebnis wird entweder eine mittlerweile final registrierte Urkunde mit allen Registrierungen zurückgegeben oder die Information, dass die Registrierung immer noch vorläufig ist bzw. wie es manuell finalisiert werden kann.				
registrierungsnummer	<code>xs:integer</code>	1		
Sucht nach der eindeutigen Registrierungsnummer, welche vom ZTR bei der finalen Registrierung der Urkunde vergeben wird.				
ztr_Verwahrnummer	<code>String.Latin</code>	1	3.1	
Sucht nach der eindeutigen Verwahrnummer, welche vom ZTR bei der Registrierung einer Urkunde generiert wird.				
freie_Suche		1		
Die freie Suche kann je nach Suchparameter von 0 bis n Urkunden zurückgeben. Die angegebenen Suchparameter werden mit logischem UND verknüpft.				
vorname	<code>String.Latin</code>	0..1	3.1	
Sucht nach dem Vornamen des Erblassers.				
familienname	<code>String.Latin</code>	0..1	3.1	
Sucht nach dem Nachnamen des Erblassers.				
geburtsort	<code>String.Latin</code>	0..1	3.1	
Sucht nach dem Geburtsort des Erblassers.				
geburtsdatum	<code>Type.GDS.Datumsangabe</code>	0..1	4.4.13	44
Sucht nach dem Geburtsdatum des Erblassers. Ein vollständiges Datum nach ISO 8601 (yyyy-mm-dd) ist erforderlich.				
errichtungsdatum	<code>Type.GDS.Datumsangabe</code>	0..1	4.4.13	44
Sucht nach dem Errichtungsdatum der Urkunde. Ein vollständiges Datum nach ISO 8601 (yyyy-mm-dd) ist erforderlich.				
registrierungsdatum	<code>Type.GDS.Datumsangabe</code>	0..1	4.4.13	44
Sucht nach dem Registrierungsdatum der Urkunde im ZTR. Ein vollständiges Datum nach ISO 8601 (yyyy-mm-dd) ist erforderlich.				
urkundentyp	<code>Code.BNOTK.Urkundentyp.ZTR</code>	0..1	A.1.23	653
Der Typ der Urkunde mit möglichen Werten aus der Codeliste <code>WL_Urkundentyp_ZTR</code> .				
urkundenrollennummer	<code>String.Latin</code>	0..1	3.1	
Sucht nach der Rollennummer der Urkunde, welche vom Notar als Melder der Urkunde vergeben worden ist.				
status	<code>String.Latin</code>	0..1	3.1	
Der Status einer Urkunde. Bekannte Werte sind in <code>WL_Urkunde_Status_ZTR_BW</code> definiert.				
suchoptionen	<code>Type.BNOTK.Suchoptionen</code>	0..1	14.1.22	429
Unterstützte Suchparameter: <code>Fuzzy_Suche</code> , <code>Maximale_Treffer</code>				

14.2.32 `nachricht.bnotk.ztr.suche.urkunden.output.1100032`

Nachricht: `nachricht.bnotk.ztr.suche.urkunden.output.1100032`

Output vom Service 'SucheUrkunden': Liste der gefundenen Urkunden aus dem ZTR.

Abbildung 14.58. nachricht.bnotk.ztr.suche.urkunden.output.1100032

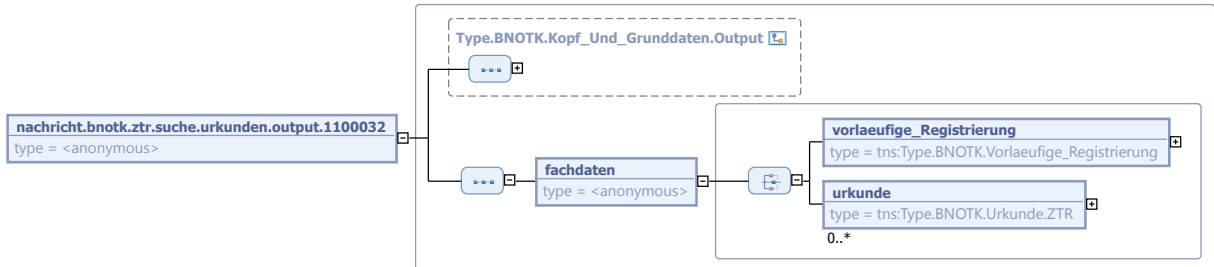

Diese Nachricht ist eine Erweiterung des Basistyps `Type.BNOTK.Kopf_Und_Grunddaten.Output` (siehe [Abschnitt 14.1.12 auf Seite 418](#)).

Kindelement von <code>nachricht.bnotk.ztr.suche.urkunden.output.1100032</code>				
Kindelement	Typ	Anz.	Ref.	Seite
fachdaten		1		
vorlaeufige_Registrierung	<code>Type.BNOTK.Vorlaeufige_Registrierung</code>	1	14.1.26	437
Dieses Ergebnis wird verwendet, wenn die gesuchte vorläufige Registrierung immer noch nicht manuell finalisiert wurde.				
urkunde	<code>Type.BNOTK.Urkunde.ZTR</code>	0..n	14.1.24	433
Alle Daten, die über eine final registrierte Urkunde zur Verfügung stehen.				

14.3 Codelisten für das Fachmodul BNotK Kommunikation

- `Code.BNOTK.Amtstitel_Notar`
- `Code.BNOTK.Dokumententyp.ZTR.Typ3`
- `Code.BNOTK.ELRV_Ausnahme_Ab`
- `Code.BNOTK.Empfangstyp.ZTR.Typ3`
- `Code.BNOTK.Fehlercode`
- `Code.BNOTK.Meldungsart.ZTR`
- `Code.BNOTK.Mitteilungstyp.ZTR.Typ3`
- `Code.BNOTK.Registerart_Personenstand`
- `Code.BNOTK.Registrierung.Status.ZTR.Typ3`
- `Code.BNOTK.Rollenbezeichnung.ZTR`
- `Code.BNOTK.Urkudentyp.ZTR`
- `Code.BNOTK.Urkunde.Status.ZTR.Typ3`
- `Code.BNOTK.Vorgangsart.ZTR.Typ3`

Die Codelisten vom Code-Typ 3 sind inklusive ihrer Dokumentation im www.XRepository.de unter dem XÖV-Vorhaben [XJustiz](#) eingestellt.

Die Codelisten vom Code-Typ 3 sind nicht Bestandteil des XJustiz-Standards, weshalb diese auch nicht in der XJustiz-Spezifikation dokumentiert sind.

15 Fachmodul Zwangsversteigerung

15.1 Datentypen

15.1.1 Type.ZVG.Grunddaten

Typ: **Type.ZVG.Grunddaten**

Abbildung 15.1. Type.ZVG.Grunddaten

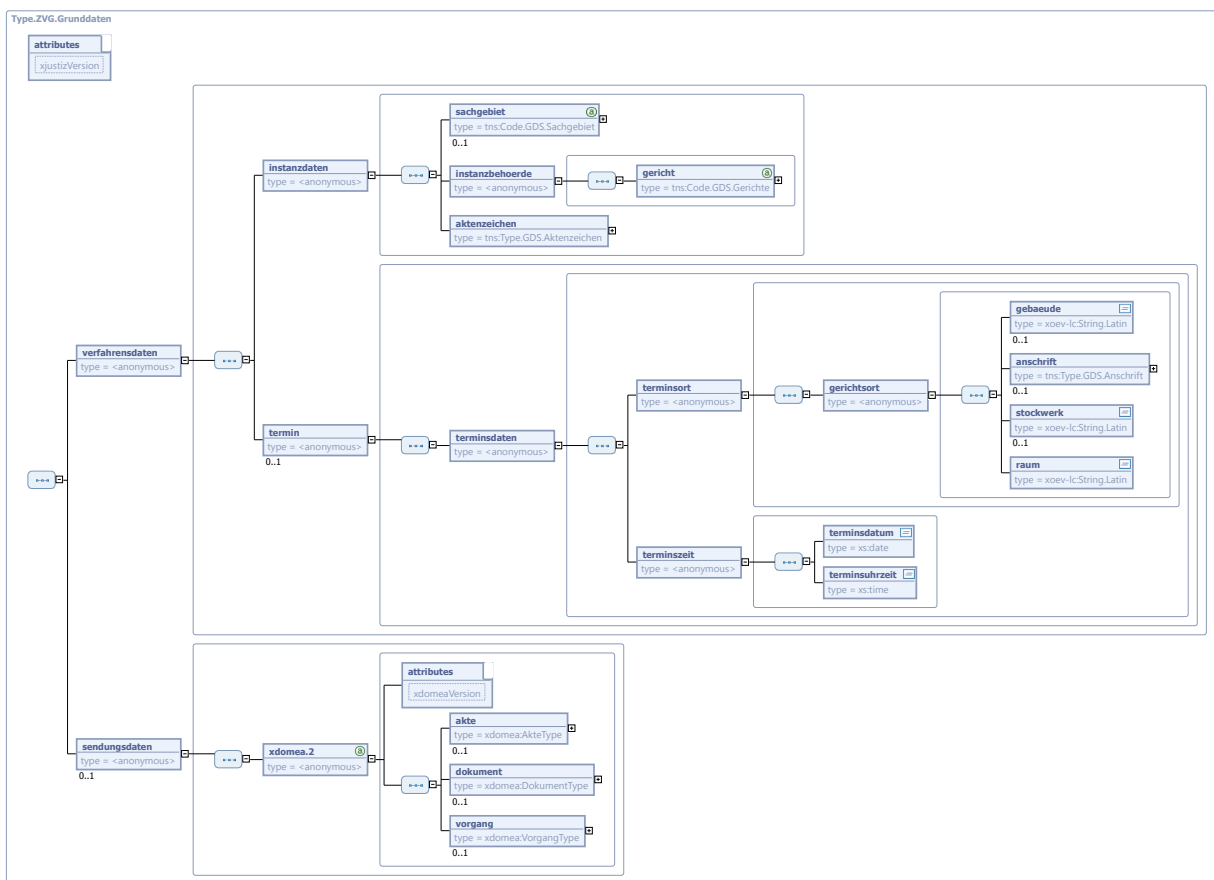

Kindelemente von Type.ZVG.Grunddaten

Kindelement	Typ	Anz.	Ref.	Seite
<i>xjustizVersion</i>	String.Latin	1	3.1	
Dieses Attribut wird verwendet, um sicherzustellen, dass jedes Instanzdokument gegen die "richtige" Version des XML-Schemas geprüft wird. Angegeben werden hier alle drei Stellen der Versionsnummer. In der Dateibezeichnung sind nur die ersten beiden Stellen aufgeführt, dies ermöglicht es, an einzelnen Dateien Fehlerbereinigungen und dergleichen vorzunehmen, ohne dass die anderen Bestandteile von XJustiz geändert werden müssen.				
verfahrensdaten		1		

Kindelemente von Type.ZVG.Grunddaten				
Kindelement	Typ	Anz.	Ref.	Seite
instanzdaten		1		
sachgebiet	Code.GDS.Sachgebiet	0..1	A.1.67	661
instanzbehoerde		1		
gericht	Code.GDS.Gerichte	1	A.1.57	659
aktenzeichen	Type.GDS.Aktenzeichen	1	4.4.2	29
termin		0..1		
Termin der Versteigerung				
terminsdaten		1		
terminsort		1		
gerichtsort		1		
gebäude	String.Latin	0..1	3.1	
anschrift	Type.GDS.Anschrift	0..1	4.1.1	15
stockwerk	String.Latin	0..1	3.1	
raum	String.Latin	1	3.1	
terminszeit		1		
terminsdatum	xs:date	1		
terminsuhrzeit	xs:time	1		
sendungsdaten		0..1		
xdomea.2		1		
xdomeaVersion	String.Latin	1	3.1	
akte	AkteType	0..1		
dokument	DokumentType	0..1		
vorgang	VorgangType	0..1		

15.2 Nachrichten für das Fachmodul zur Kommunikation im Bereich Zwangsvorsteigerung

15.2.1 nachricht.zvg.zwangsvorsteigerungstermin.1400001

Nachricht: `nachricht.zvg.zwangsvorsteigerungstermin.1400001`

Abbildung 15.2. nachricht.zvg.zwangsversteigerungstermin.1400001

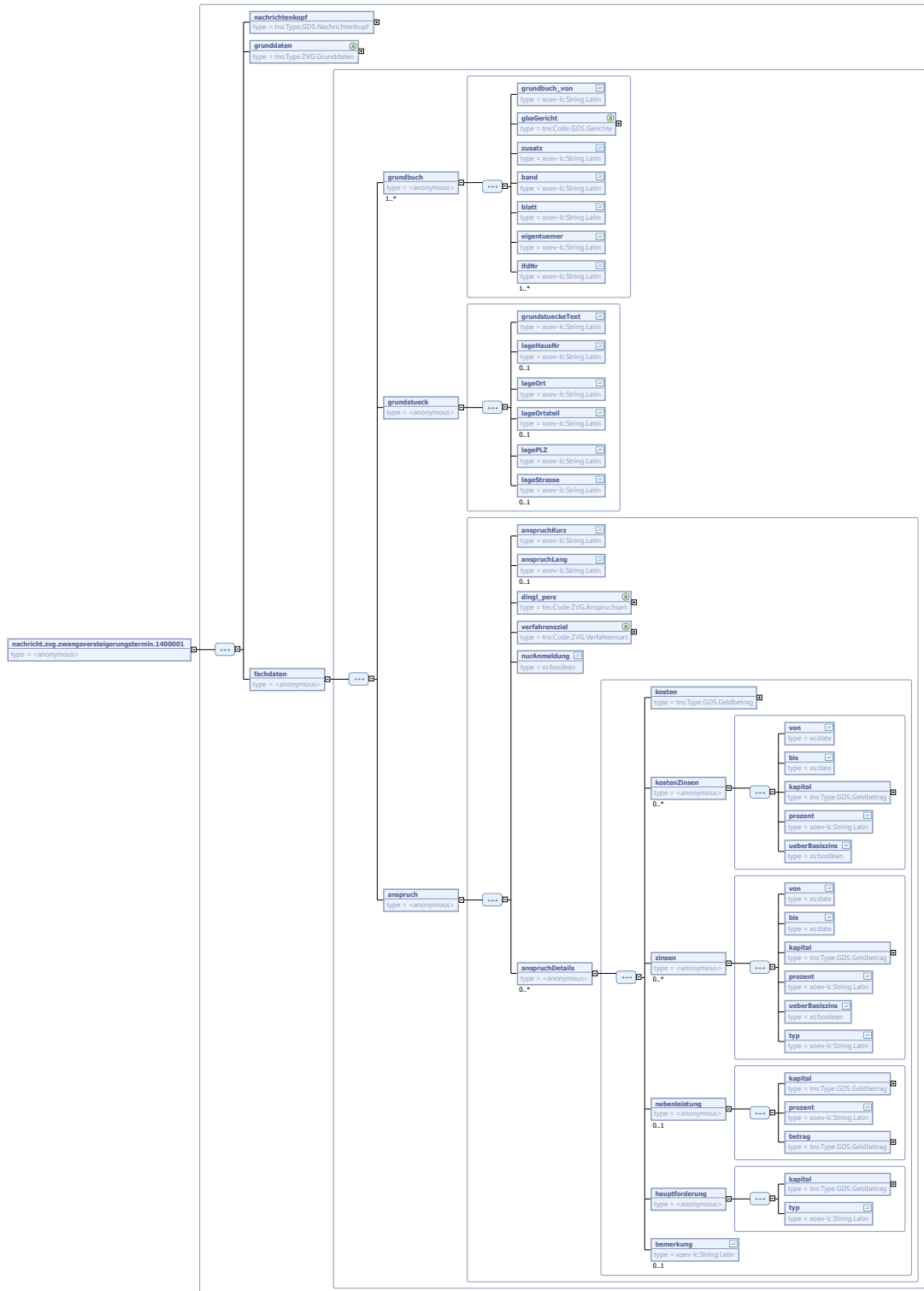

Kindelemente von nachricht.zvg.zwangsversteigerungstermin.1400001				
Kindelement	Typ	Anz.	Ref.	Seite
nachrichtenkopf	Type.GDS.Nachrichtenkopf	1	4.4.29	59
grunddaten	Type.ZVG.Grunddaten	1	15.1.1	463
fachdaten		1		
grundbuch		1..n		
grundbuch_von	String.Latin	1	3.1	
gbaGericht	Code.GDS.Gerichte	1	A.1.57	659
zusatz	String.Latin	1	3.1	
band	String.Latin	1	3.1	
blatt	String.Latin	1	3.1	
eigentuemer	String.Latin	1	3.1	
lfdNr	String.Latin	1..n	3.1	
grundstueck		1		
grundstueckeText	String.Latin	1	3.1	
lageHausNr	String.Latin	0..1	3.1	
lageOrt	String.Latin	1	3.1	
lageOrtsteil	String.Latin	0..1	3.1	
lagePLZ	String.Latin	1	3.1	
lageStrasse	String.Latin	0..1	3.1	
anspruch		1		
anspruchKurz	String.Latin	1	3.1	
anspruchLang	String.Latin	0..1	3.1	
dingl_pers	Code.ZVG.Anspruchsart	1	A.1.226	693
verfahrensziel	Code.ZVG.Verfahrensart	1	A.1.230	694

Kindelemente von <code>nachricht.zvg.zwangsversteigerungstermin.1400001</code>				
Kindelement	Typ	Anz.	Ref.	Seite
<code>nurAnmeldung</code>	<code>xs:boolean</code>	1		
<code>anspruchDetails</code>		0..n		
<code>kosten</code>	<code>Type.GDS.Geldbetrag</code>	1	4.4.21	52
<code>kostenZinsen</code>		0..n		
<code>von</code>	<code>xs:date</code>	1		
<code>bis</code>	<code>xs:date</code>	1		
<code>kapital</code>	<code>Type.GDS.Geldbetrag</code>	1	4.4.21	52
<code>prozent</code>	<code>String.Latin</code>	1	3.1	
<code>ueberBasiszins</code>	<code>xs:boolean</code>	1		
<code>zinsen</code>		0..n		
<code>von</code>	<code>xs:date</code>	1		
<code>bis</code>	<code>xs:date</code>	1		
<code>kapital</code>	<code>Type.GDS.Geldbetrag</code>	1	4.4.21	52
<code>prozent</code>	<code>String.Latin</code>	1	3.1	
<code>ueberBasiszins</code>	<code>xs:boolean</code>	1		
<code>typ</code>	<code>String.Latin</code>	1	3.1	
<code>nebenleistung</code>		0..1		
<code>kapital</code>	<code>Type.GDS.Geldbetrag</code>	1	4.4.21	52
<code>prozent</code>	<code>String.Latin</code>	1	3.1	
<code>betrag</code>	<code>Type.GDS.Geldbetrag</code>	1	4.4.21	52
<code>hauptforderung</code>		1		
<code>kapital</code>	<code>Type.GDS.Geldbetrag</code>	1	4.4.21	52

Kindelemente von <code>nachricht.zvg.zwangsversteigerungstermin.1400001</code>				
Kindelement	Typ	Anz.	Ref.	Seite
<code>typ</code>	<code>String.Latin</code>	1	3.1	
<code>bemerkung</code>	<code>String.Latin</code>	0..1	3.1	

15.2.2 `nachricht.zvg.zwangsversteigerungsInfo.1400002`

Nachricht: `nachricht.zvg.zwangsversteigerungsInfo.1400002`

Nachricht nach § 41 ZVG: Das Gericht informiert alle am Verfahren beteiligten Personen (Gläubiger, Berechtigte, Schuldner u.a.) kurz vor dem Versteigerungstermin, wer und weswegen das Zwangsversteigerungsverfahren betreibt.

Abbildung 15.3. `nachricht.zvg.zwangsversteigerungsInfo.1400002`

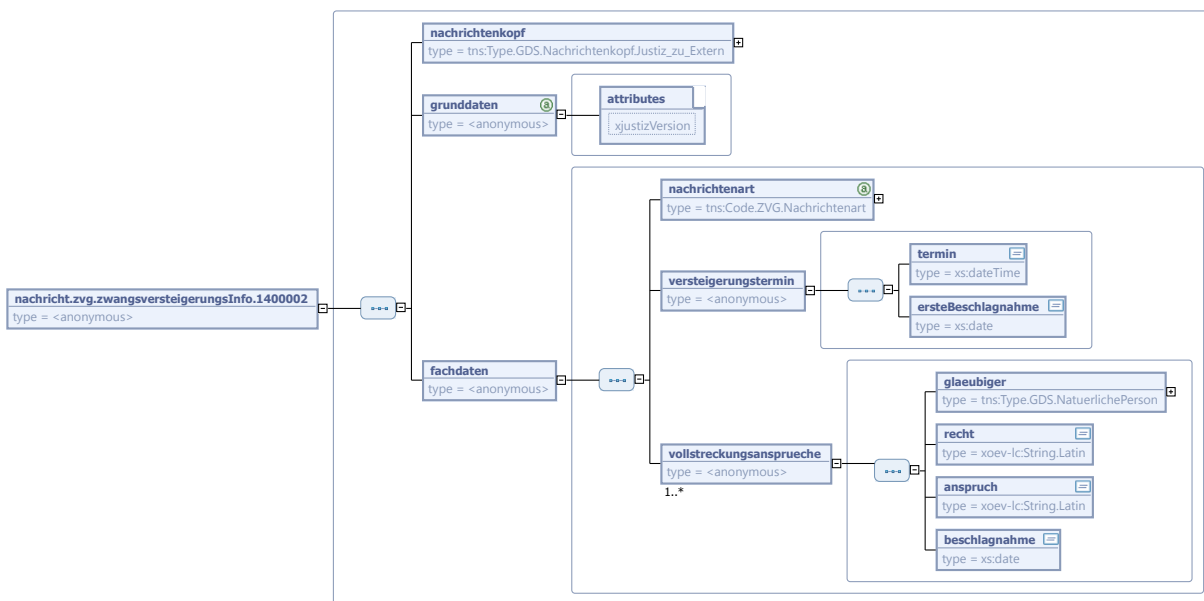

Kindelemente von <code>nachricht.zvg.zwangsversteigerungsInfo.1400002</code>				
Kindelement	Typ	Anz.	Ref.	Seite
<code>nachrichtenkopf</code>	<code>Type.GDS.Nachrichtenkopf.Justiz_zu_Extern</code>	1	4.4.35	64
<code>grunddaten</code>		1		
<code>xjustizVersion</code>	<code>String.Latin</code>	1	3.1	
Dieses Attribut wird verwendet, um sicherzustellen, dass jedes Instanzdokument gegen die "richtige" Version des XML-Schemas geprüft wird. Angegeben werden hier alle drei Stellen der Versionsnummer. In der Datei-Bezeichnung sind nur die ersten beiden Stellen aufgeführt, dies ermöglicht es, an einzelnen Dateien Fehlerbereinigungen und dergleichen vorzunehmen, ohne dass die anderen Bestandteile von XJustiz geändert werden müssen.				

Kindelemente von <code>nachricht.zvg.zwangsversteigerungsInfo.1400002</code>				
Kindelement	Typ	Anz.	Ref.	Seite
fachdaten		1		
nachrichtenart	<code>Code.ZVG.Nachrichtenart</code>	1	A.1.227	693
Bei dieser Nachricht muss zwingend der Code '01' übertragen werden.				
versteigerungstermin		1		
termin	<code>xs:dateTime</code>	1		
ersteBeschlagnahme	<code>xs:date</code>	1		
Datum der ersten Beschlagnahme				
vollstreckungsansprueche		1..n		
glaebiger	<code>Type.GDS.NatuerlichePerson</code>	1	4.4.38	67
recht	<code>String.Latin</code>	1	3.1	
anspruch	<code>String.Latin</code>	1	3.1	
beschlagnahme	<code>xs:date</code>	1		
Tag der Beschlagnahme dieses Gläubigers				

15.2.3 `nachricht.zvg.gericht_extern.1400003`

Nachricht: `nachricht.zvg.gericht_extern.1400003`

Auftrag an einen Sachverständigen oder einen Zwangsverwalter

Abbildung 15.4. `nachricht.zvg.gericht_extern.1400003`

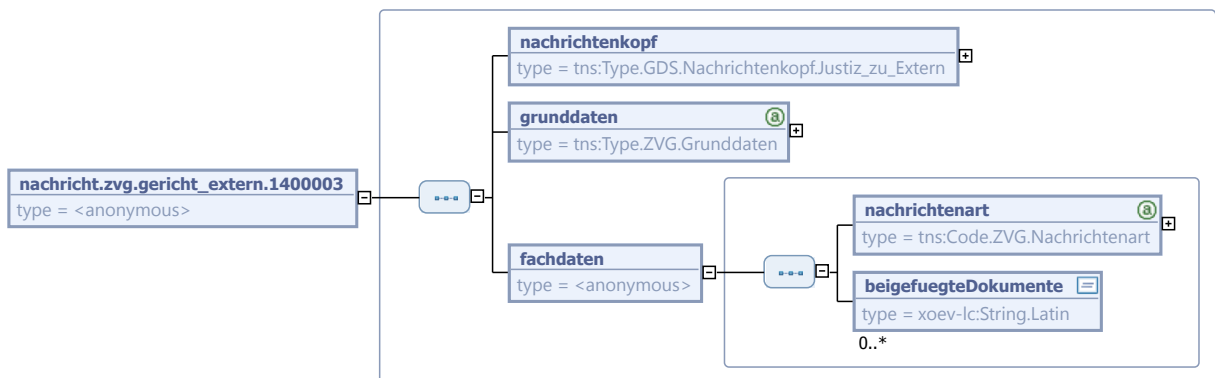

Kindelemente von <code>nachricht.zvg.gericht_extern.1400003</code>				
Kindelement	Typ	Anz.	Ref.	Seite
nachrichtenkopf	<code>Type.GDS.Nachrichtenkopf.Justiz_zu_Extern</code>	1	4.4.35	64

Kindelemente von <code>nachricht.zvg.gericht_extern.1400003</code>				
Kindelement	Typ	Anz.	Ref.	Seite
<code>grunddaten</code>	<code>Type.ZVG.Grunddaten</code>	1	15.1.1	463
<code>fachdaten</code>		1		
<code>nachrichtenart</code>	<code>Code.ZVG.Nachrichtenart</code>	1	A.1.227	693
<code>beigefuegteDokumente</code>	<code>String.Latin</code>	0..n	3.1	

15.2.4 `nachricht.zvg.zwangsverwalter_gericht.1400004`

Nachricht: `nachricht.zvg.zwangsverwalter_gericht.1400004`

Nachricht des Zwangsverwalters an das Gericht, z.B. Bericht oder Antrag.

Abbildung 15.5. nachricht.zvg.zwangsverwalter_gericht.1400004

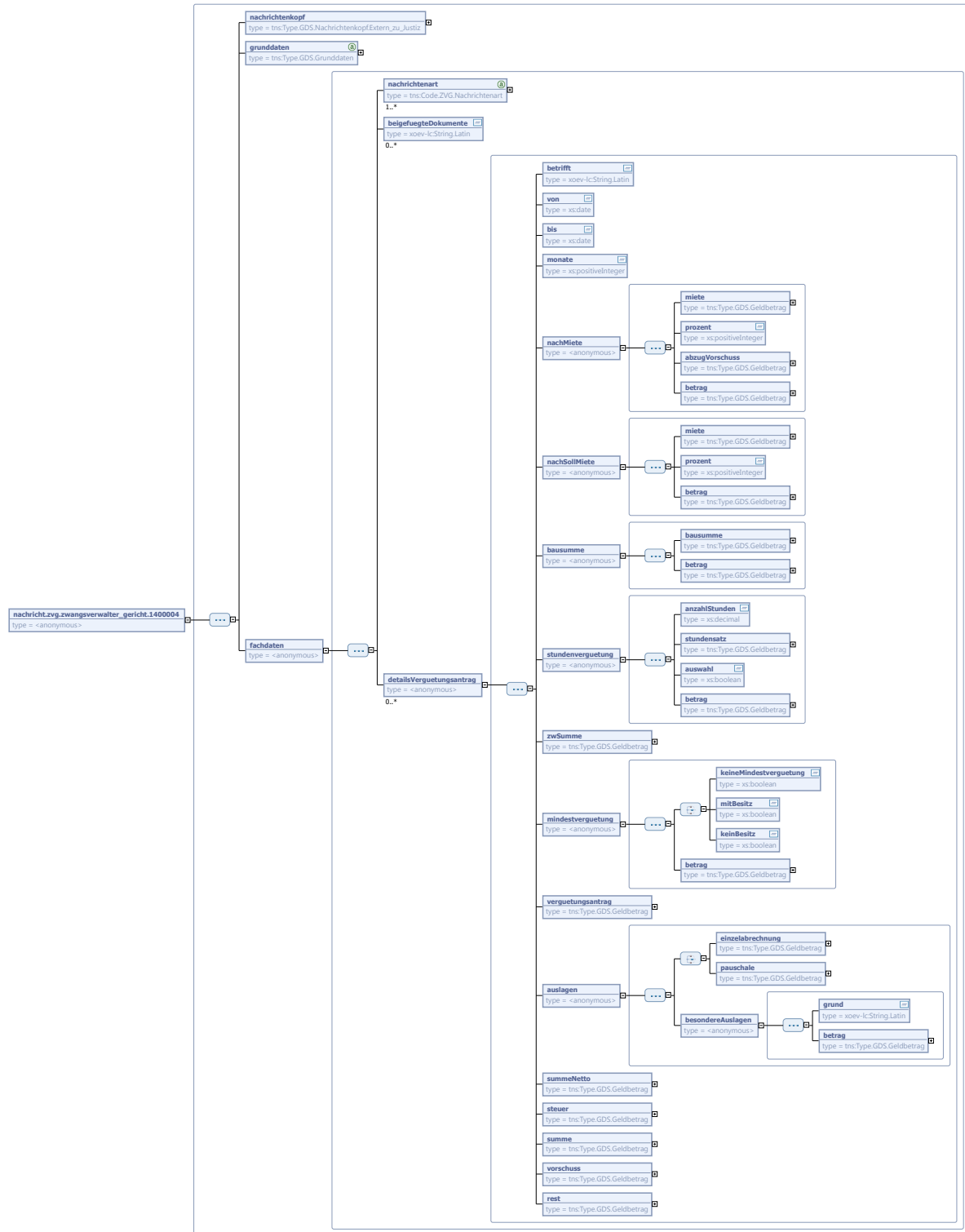

Kindelemente von <code>nachricht.zvg.zwangsverwalter_gericht.1400004</code>				
Kindelement	Typ	Anz.	Ref.	Seite
nachrichtenkopf	<code>Type.GDS.Nachrichtenkopf.Extern_zu_Justiz</code>	1	4.4.33	62
grunddaten	<code>Type.GDS.Grunddaten</code>	1	4.3.1	19
fachdaten		1		
nachrichtenart	<code>Code.ZVG.Nachrichtenart</code>	1..n	A.1.227	693
beigefuegteDokumente	<code>String.Latin</code>	0..n	3.1	
detailsVerguetungsantrag		0..n		
betrifft	<code>String.Latin</code>	1	3.1	
von	<code>xs:date</code>	1		
Beginn des Abrechnungszeitraums				
bis	<code>xs:date</code>	1		
Ende des Abrechnungszeitraums				
monate	<code>xs:positiveInteger</code>	1		
Anzahl der angefangenen Monate				
nachMiete		1		
miete	<code>Type.GDS.Geldbetrag</code>	1	4.4.21	52
eingezogene Miete im Jahr				
prozent	<code>xs:positiveInteger</code>	1		
5 bis 15 Prozent				
abzugVorschuss	<code>Type.GDS.Geldbetrag</code>	1	4.4.21	52
abziehender Vorschuss				
betrag	<code>Type.GDS.Geldbetrag</code>	1	4.4.21	52
errechneter Betrag				
nachSollMiete		1		
miete	<code>Type.GDS.Geldbetrag</code>	1	4.4.21	52
eingezogene Miete im Jahr				
prozent	<code>xs:positiveInteger</code>	1		
5 bis 15 Prozent				
betrag	<code>Type.GDS.Geldbetrag</code>	1	4.4.21	52
errechneter Betrag				
bausumme		1		
bausumme	<code>Type.GDS.Geldbetrag</code>	1	4.4.21	52
verwaltete Bausumme				
betrag	<code>Type.GDS.Geldbetrag</code>	1	4.4.21	52
errechneter Betrag				

Kindelemente von nachricht.zvg.zwangsverwalter_gericht.1400004				
Kindelement	Typ	Anz.	Ref.	Seite
stundenverguetung		1		
anzahlStunden	xs:decimal	1		
stundensatz	Type.GDS.Geldbetrag	1	4.4.21	52
35,00 bis 95,00 EUR				
auswahl	xs:boolean	1		
Auswahl nach § 19 II ZwVwV				
betrag	Type.GDS.Geldbetrag	1	4.4.21	52
errechneter Betrag				
zwSumme	Type.GDS.Geldbetrag	1	4.4.21	52
mindestverguetung		1		
auswahlMindestverguetung		1		
keineMindestverguetung	xs:boolean	1		
mitBesitz	xs:boolean	1		
keinBesitz	xs:boolean	1		
betrag	Type.GDS.Geldbetrag	1	4.4.21	52
Mindestvergütung				
verguetungsantrag	Type.GDS.Geldbetrag	1	4.4.21	52
auslagen		1		
auswahlAuslagen		1		
einzelabrechnung	Type.GDS.Geldbetrag	1	4.4.21	52
pauschale	Type.GDS.Geldbetrag	1	4.4.21	52
besondereAuslagen		1		
grund	String.Latin	1	3.1	
betrag	Type.GDS.Geldbetrag	1	4.4.21	52
summeNetto	Type.GDS.Geldbetrag	1	4.4.21	52
steuer	Type.GDS.Geldbetrag	1	4.4.21	52
summe	Type.GDS.Geldbetrag	1	4.4.21	52

Kindelemente von <code>nachricht.zvg.zwangsverwalter_gericht.1400004</code>				
Kindelement	Typ	Anz.	Ref.	Seite
vorschuss	<code>Type.GDS.Geldbetrag</code>	1	4.4.21	52
rest	<code>Type.GDS.Geldbetrag</code>	1	4.4.21	52

15.3 Codelisten für das Fachmodul Zwangsversteigerung

- Code.ZVG.Anspruchsart
- Code.ZVG.Nachrichtenart
- Code.ZVG.Objekt
- Code.ZVG.Titelart
- Code.ZVG.Verfahrensart

Details zu den Codelisten können dem Anhang entnommen werden.

16 Fachmodul ZPO Fremdauskunft

16.1 Datentypen

16.1.1 Type.ZPO.Beteiligter

Typ: `Type.ZPO.Beteiligter`

Abbildung 16.1. Type.ZPO.Beteiligter

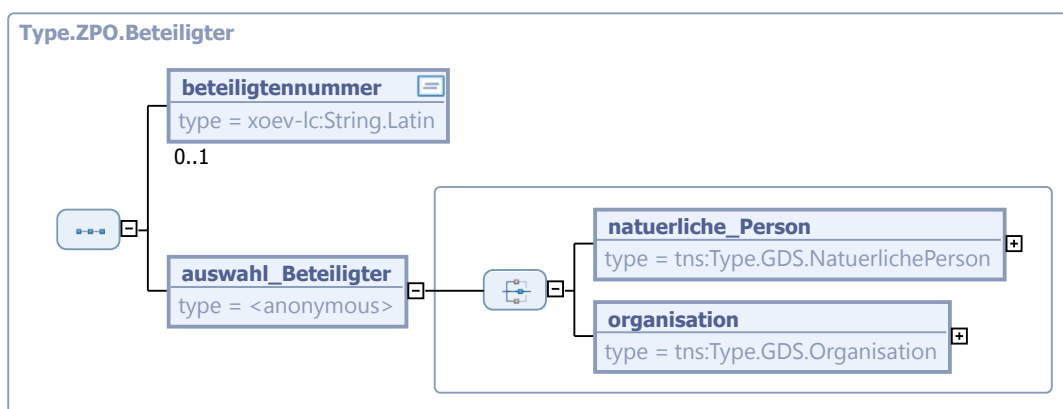

Kindelemente von Type.ZPO.Beteiligter				
Kindelement	Typ	Anz.	Ref.	Seite
beteiligtenummer	String.Latin	0..1	3.1	
auswahl_Beteiligter		1		
natuerliche_Person	Type.GDS.NatuerlichePerson	1	4.4.38	67
organisation	Type.GDS.Organisation	1	4.4.39	70

16.1.2 Type.ZPO.Beteiligung

Typ: `Type.ZPO.Beteiligung`

Abbildung 16.2. Type.ZPO.Beteiligung

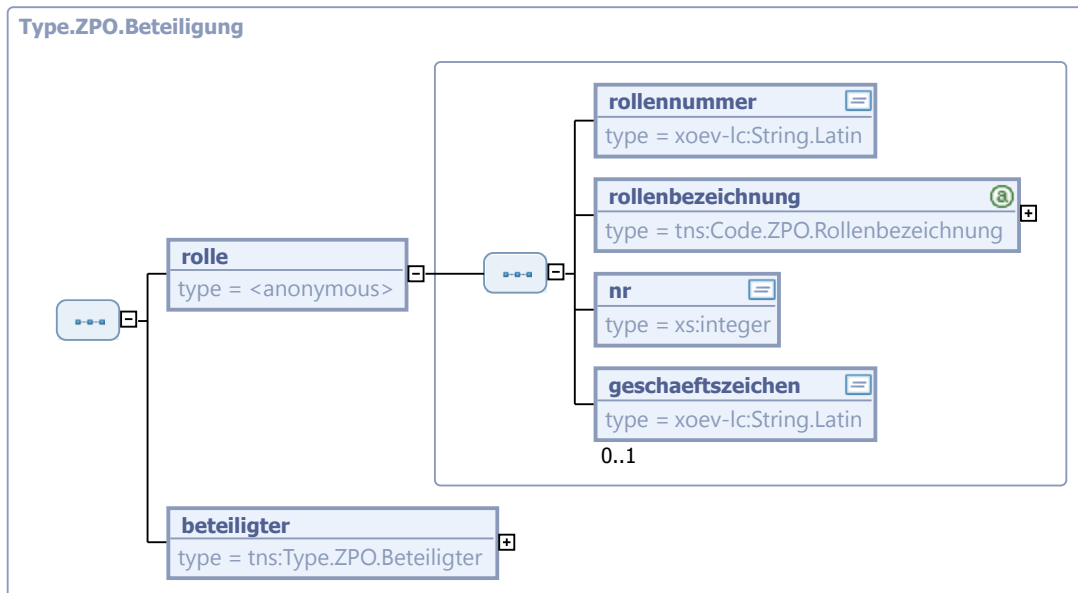

Kindelemente von Type.ZPO.Beteiligung				
Kindelement	Typ	Anz.	Ref.	Seite
rolle		1		
rollennummer	String.Latin	1	3.1	
Die Rollnummer wird als eindeutige Kennziffer innerhalb des XML-Dokuments benötigt, um aus anderen Elementen innerhalb des XML-Dokuments heraus auf Beteiligte und Rollen verweisen zu können. Die Rollnummer kann aus einem Datenbank-Schlüssel abgeleitet werden, der dem Beteiligten in der Datenbank eines Gerichts, einer Staatsanwaltschaft oder einer sonstigen Behörde zur eindeutigen Identifizierung zugeordnet ist. Zwingend erforderlich ist dies nicht. Sofern die einzelnen Kommunikationsteilnehmer intern unterschiedliche Datenbank-Schlüssel verwenden, können diese im Element Rollen_ID (siehe unten) abgelegt werden. Die Rollnummer kann dann frei bestimmt werden, solange sie nur innerhalb eines XML-Dokuments eindeutig bleibt.				
rollenbezeichnung	Code.ZPO.Rollenbezeichnung	1	A.1.221	692
Zulässige Rollenbezeichnungen sind in der Datei WL_Rollenbezeichnung_ZPO definiert.				
nr	xs:integer	1		
Wenn es in einem Verfahren mehrere gleichartige Beteiligte gibt (z. B. mehrere Kläger), sind diese fortlaufend zu nummerieren. Jede Kombination aus Rollenbezeichnung und Nummer (z.B. Kläger 1, Kläger 2, Beklagter 1 usw.) darf pro Verfahren nur einmal vorkommen. Mit XML-Mitteln kann nur die Eindeutigkeit innerhalb des jeweiligen XJustiz-Datensatzes überprüft werden. Für die Überprüfung der verfahrensweiten Eindeutigkeit sind die jeweiligen Kommunikationsteilnehmer verantwortlich. Default ist 1.				
geschaeftszeichen	String.Latin	0..1	3.1	
Das Element Geschaeftszeichen kann leer bleiben.				
beteiligter	Type.ZPO.Beteiligter	1	16.1.1	477
Ein Beteiligter kann eine natürliche Person oder eine Organisation sein.				

16.2 Nachrichten für das Fachmodul ZPO Fremdauskunft

16.2.1 nachricht.zpo.auskunft.anschrift.1500001

Nachricht: `nachricht.zpo.auskunft.anschrift.1500001`

Abbildung 16.3. `nachricht.zpo.auskunft.anschrift.1500001`

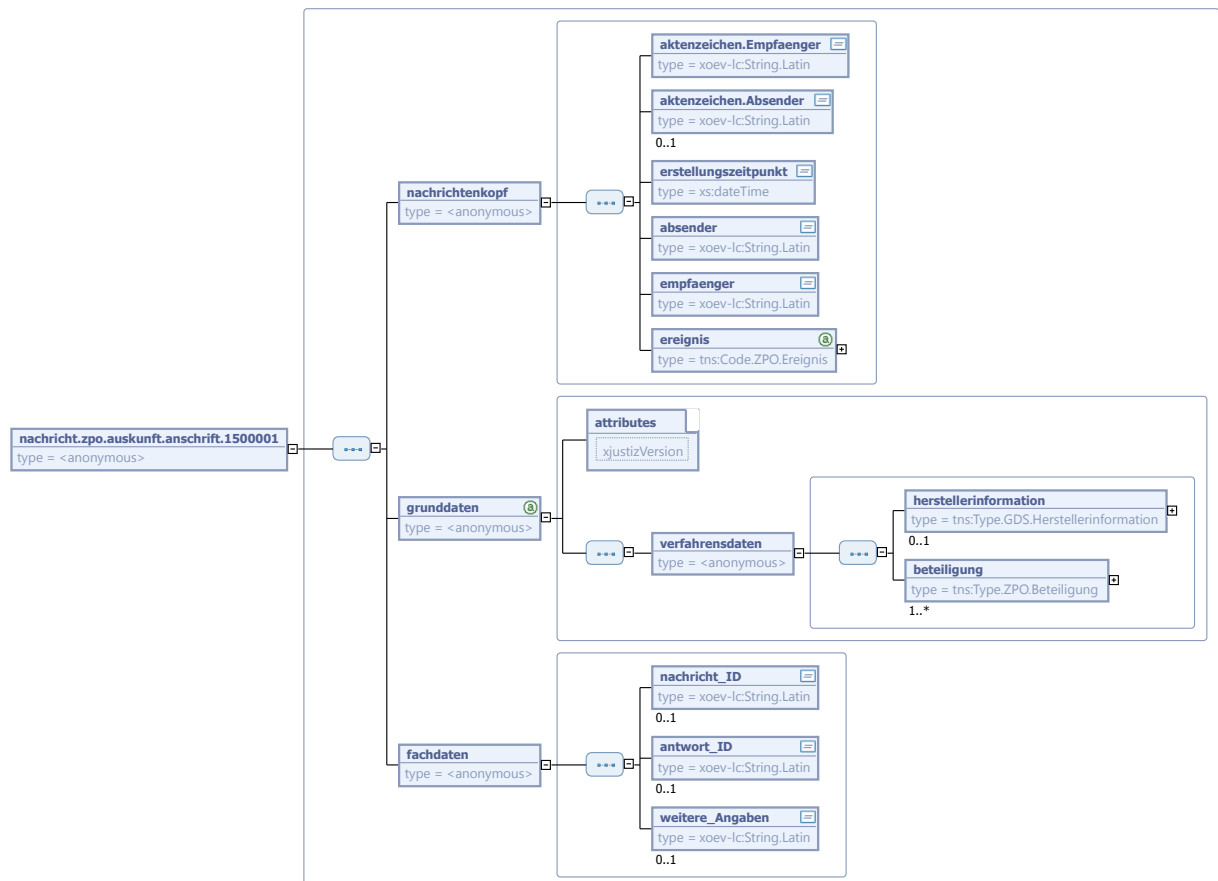

Kindelemente von <code>nachricht.zpo.auskunft.anschrift.1500001</code>				
Kindelement	Typ	Anz.	Ref.	Seite
nachrichtenkopf		1		
aktenzeichen.Empfaenger	<code>String.Latin</code>	1	3.1	
Hier wird die Dienstregisternummer der/s Gerichtsvollzieherin/s angegeben.				
aktenzeichen.Absender	<code>String.Latin</code>	0..1	3.1	
Bitte die Versicherungsnummer angeben (falls vorhanden).				
erstellungzeitpunkt	<code>xs:dateTime</code>	1		
absender	<code>String.Latin</code>	1	3.1	
Angaben zu Register (Govello-ID=SAFE-ID)				

Kindelemente von <code>nachricht.zpo.auskunft.anschrift.1500001</code>				
Kindelement	Typ	Anz.	Ref.	Seite
empfaenger	<code>String.Latin</code>	1	3.1	
Angaben der/s Gerichtsvollzieherin/s bzw. der Vollstreckungsbehörde (Govello-ID=SAFE-ID)				
ereignis	<code>Code.ZPO.Ereignis</code>	1	A.1.219	692
Es ist nur das Ereignis "Auskunft Anschrift" aus der Codeliste zulässig.				
grunddaten		1		
xjustizVersion	<code>String.Latin</code>	1	3.1	
Dieses Attribut wird verwendet, um sicherzustellen, dass jedes Instanzdokument gegen die "richtige" Version des XML-Schemas geprüft wird. Angegeben werden hier alle drei Stellen der Versionsnummer. In der Dateibezeichnung sind nur die ersten beiden Stellen aufgeführt, dies ermöglicht es, an einzelnen Dateien Fehlerbereinigungen und dergleichen vorzunehmen, ohne dass die anderen Bestandteile von XJustiz geändert werden müssen.				
verfahrensdaten		1		
herstellereinformation	<code>Type.GDS.Herstellerinformation</code>	0..1	4.4.22	52
beteiligung	<code>Type.ZPO.Beteiligung</code>	1..n	16.1.2	477
Als Rollenbezeichnungen sind nur "Schuldner(in)" und "RV-Träger" zugelassen.				
fachdaten		1		
nachricht_ID	<code>String.Latin</code>	0..1	3.1	
Eindeutige Kennzeichnung einer Nachricht, mit der ein Kommunikationsprozess begonnen wird.				
antwort_ID	<code>String.Latin</code>	0..1	3.1	
Eindeutige Kennzeichnung einer Nachricht, mit der auf eine Nachricht geantwortet wird. DRV: Ticketnummer (wie beim elektronischen Versorgungsausgleich)				
weitere_Angaben	<code>String.Latin</code>	0..1	3.1	
Von der DRV werden keine weiteren Angaben gemacht.				

16.2.2 `nachricht.zpo.auskunft.arbeitgeber.1500002`

Nachricht: `nachricht.zpo.auskunft.arbeitgeber.1500002`

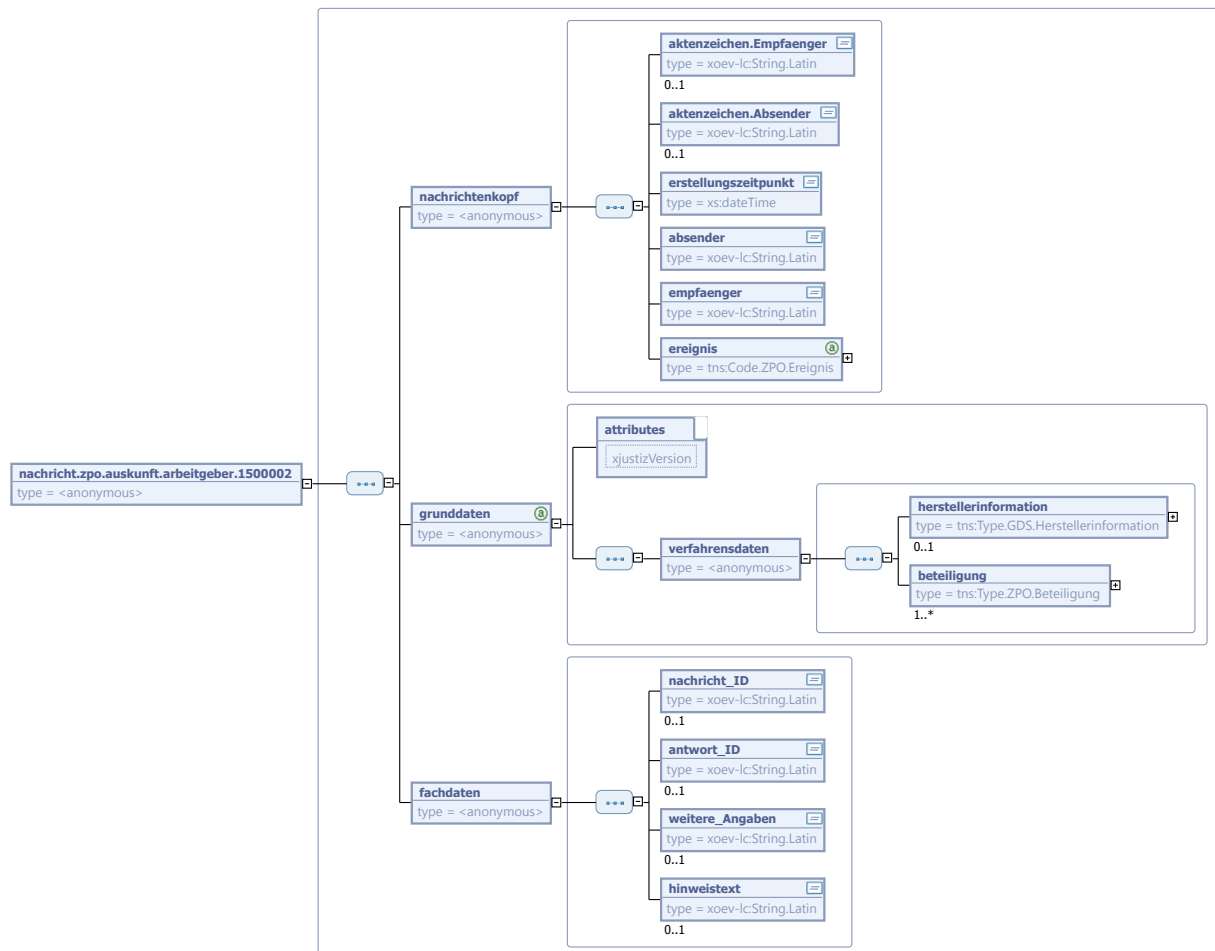
Abbildung 16.4. `nachricht.zpo.auskunft.arbeitgeber.1500002`

Kindelemente von <code>nachricht.zpo.auskunft.arbeitgeber.1500002</code>				
Kindelement	Typ	Anz.	Ref.	Seite
nachrichtenkopf		1		
aktenzeichen.Empfaenger	<code>String.Latin</code>	0..1	3.1	
Hier wird die Dienstregisternummer der/s Gerichtsvollzieherin/s angegeben.				
aktenzeichen.Absender	<code>String.Latin</code>	0..1	3.1	
Bitte die Versicherungsnummer angeben (falls vorhanden).				
erstellungszeitpunkt	<code>xs:dateTime</code>	1		
absender	<code>String.Latin</code>	1	3.1	
Angaben zu Register (Govello-ID=SAFE-ID)				
empfaenger	<code>String.Latin</code>	1	3.1	
Angaben der/s Gerichtsvollzieherin/s bzw. der Vollstreckungsbehörde (Govello-ID=SAFE-ID)				
ereignis	<code>Code.ZPO.Ereignis</code>	1	A.1.219	692
Es ist nur das Ereignis "Auskunft Arbeitgeber" aus der Codeliste zulässig.				

Kindelemente von <code>nachricht.zpo.auskunft.arbeitgeber.1500002</code>				
Kindelement	Typ	Anz.	Ref.	Seite
grunddaten		1		
<i>xjustizVersion</i>	<code>String.Latin</code>	1	3.1	
Dieses Attribut wird verwendet, um sicherzustellen, dass jedes Instanzdokument gegen die "richtige" Version des XML-Schemas geprüft wird. Angegeben werden hier alle drei Stellen der Versionsnummer. In der Datei-Bezeichnung sind nur die ersten beiden Stellen aufgeführt, dies ermöglicht es, an einzelnen Dateien Fehlerbereinigungen und dergleichen vorzunehmen, ohne dass die anderen Bestandteile von XJustiz geändert werden müssen.				
verfahrensdaten		1		
herstellereinformation	<code>Type.GDS.Herstellerinformation</code>	0..1	4.4.22	52
beteiligung	<code>Type.ZPO.Beteiligung</code>	1..n	16.1.2	477
Es darf nur ein/e Schuldner/in angegeben werden. Die Daten des/r Schuldners/in werden aus der Anfrage übernommen. Es können zuständige RV-Träger angegeben werden. Es dürfen mehrere Arbeitgeber angegeben werden. (je nach Auskunftsergebnis)				
fachdaten		1		
nachricht_ID	<code>String.Latin</code>	0..1	3.1	
Eindeutige Kennzeichnung einer Nachricht, mit der ein Kommunikationsprozess begonnen wird.				
antwort_ID	<code>String.Latin</code>	0..1	3.1	
Eindeutige Kennzeichnung einer Nachricht, mit der auf eine Nachricht geantwortet wird. DRV: Ticketnummer (wie beim elektronischen Versorgungsausgleich)				
weitere_Angaben	<code>String.Latin</code>	0..1	3.1	
Von der DRV werden keine weiteren Angaben gemacht.				
hinweistext	<code>String.Latin</code>	0..1	3.1	

16.2.3 `nachricht.zpo.auskunft.fahrzeug.1500003`

Nachricht: `nachricht.zpo.auskunft.fahrzeug.1500003`

Abbildung 16.5. nachricht.zpo.auskunft.fahrzeug.1500003

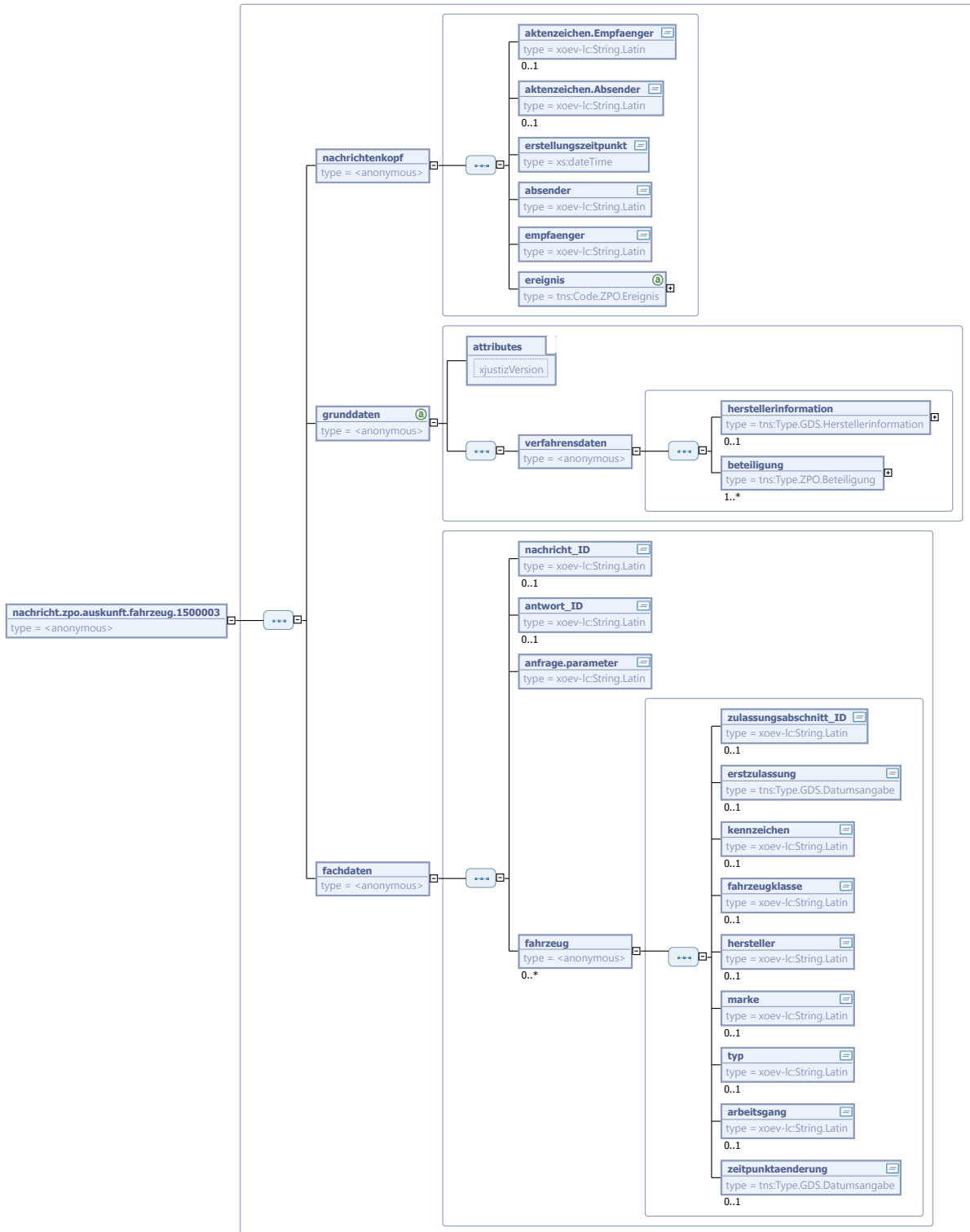

Kindelemente von <code>nachricht.zpo.auskunft.fahrzeug.1500003</code>				
Kindelement	Typ	Anz.	Ref.	Seite
nachrichtenkopf		1		
aktENZEICHEN.Empfaenger	<code>String.Latin</code>	0..1	3.1	
Hier wird das Aktenzeichen aus der Anfrage angegeben.				
aktENZEICHEN.Absender	<code>String.Latin</code>	0..1	3.1	
erstellungzeitpunkt	<code>xs:dateTime</code>	1		
absender	<code>String.Latin</code>	1	3.1	
Angaben zu Register (Govello-ID=SAFE-ID)				
empfaenger	<code>String.Latin</code>	1	3.1	
Angaben der/s Gerichtsvollzieherin/s bzw. der Vollstreckungsbehörde (Govello-ID=SAFE-ID)				
ereignis	<code>Code.ZPO.Ereignis</code>	1	A.1.219	692
Es sind folgende Ereignisse aus der Codeliste zulässig:				
<ul style="list-style-type: none"> • - Personenliste • - Fahrzeugliste • - Fahrzeugakte 				
grunddaten		1		
xjustizVersion	<code>String.Latin</code>	1	3.1	
Dieses Attribut wird verwendet, um sicherzustellen, dass jedes Instanzdokument gegen die "richtige" Version des XML-Schemas geprüft wird. Angegeben werden hier alle drei Stellen der Versionsnummer. In der Dateibezeichnung sind nur die ersten beiden Stellen aufgeführt, dies ermöglicht es, an einzelnen Dateien Fehlerbereinigungen und dergleichen vorzunehmen, ohne dass die anderen Bestandteile von XJustiz geändert werden müssen.				
verfahrensdaten		1		
herstellereinformation	<code>Type.GDS.Herstellerinformation</code>	0..1	4.4.22	52
beteiligung	<code>Type.ZPO.Beteiligung</code>	1..n	16.1.2	477
Es darf nur ein/e Schuldner/in angegeben werden.				
Die Daten des/r Schuldners/in werden aus der Anfrage übernommen.				
Es dürfen mehrere Trefferlisten angegeben werden. (je nach Auskunftsergebnis)				
fachdaten		1		
nachricht_ID	<code>String.Latin</code>	0..1	3.1	
Eindeutige Kennzeichnung einer Nachricht, mit der ein Kommunikationsprozess begonnen wird.				
antwort_ID	<code>String.Latin</code>	0..1	3.1	
Eindeutige Kennzeichnung einer Nachricht, mit der auf eine Nachricht geantwortet wird.				
DRV: Ticketnummer (wie beim elektronischen Versorgungsausgleich)				
anfrage.parameter	<code>String.Latin</code>	1	3.1	
Wiedergabe der Parameter aus der Anfrage				
fahrzeug		0..n		
zulassungsabschnitt_ID	<code>String.Latin</code>	0..1	3.1	

Kindelemente von <code>nachricht.zpo.auskunft.fahrzeug.1500003</code>				
Kindelement	Typ	Anz.	Ref.	Seite
ersterzulassung	<code>Type.GDS.Datumsangabe</code>	0..1	4.4.13	44
kennzeichen	<code>String.Latin</code>	0..1	3.1	
fahrzeugklasse	<code>String.Latin</code>	0..1	3.1	
Klasse des Fahrzeugs (z.B. PKW)				
hersteller	<code>String.Latin</code>	0..1	3.1	
marke	<code>String.Latin</code>	0..1	3.1	
typ	<code>String.Latin</code>	0..1	3.1	
arbeitsgang	<code>String.Latin</code>	0..1	3.1	
zeitpunktaenderung	<code>Type.GDS.Datumsangabe</code>	0..1	4.4.13	44

16.2.4 `nachricht.zpo.auskunftersuchen.1500004`

Nachricht: `nachricht.zpo.auskunftersuchen.1500004`

Abbildung 16.6. **nachricht.zpo.auskunftersuchen.1500004**

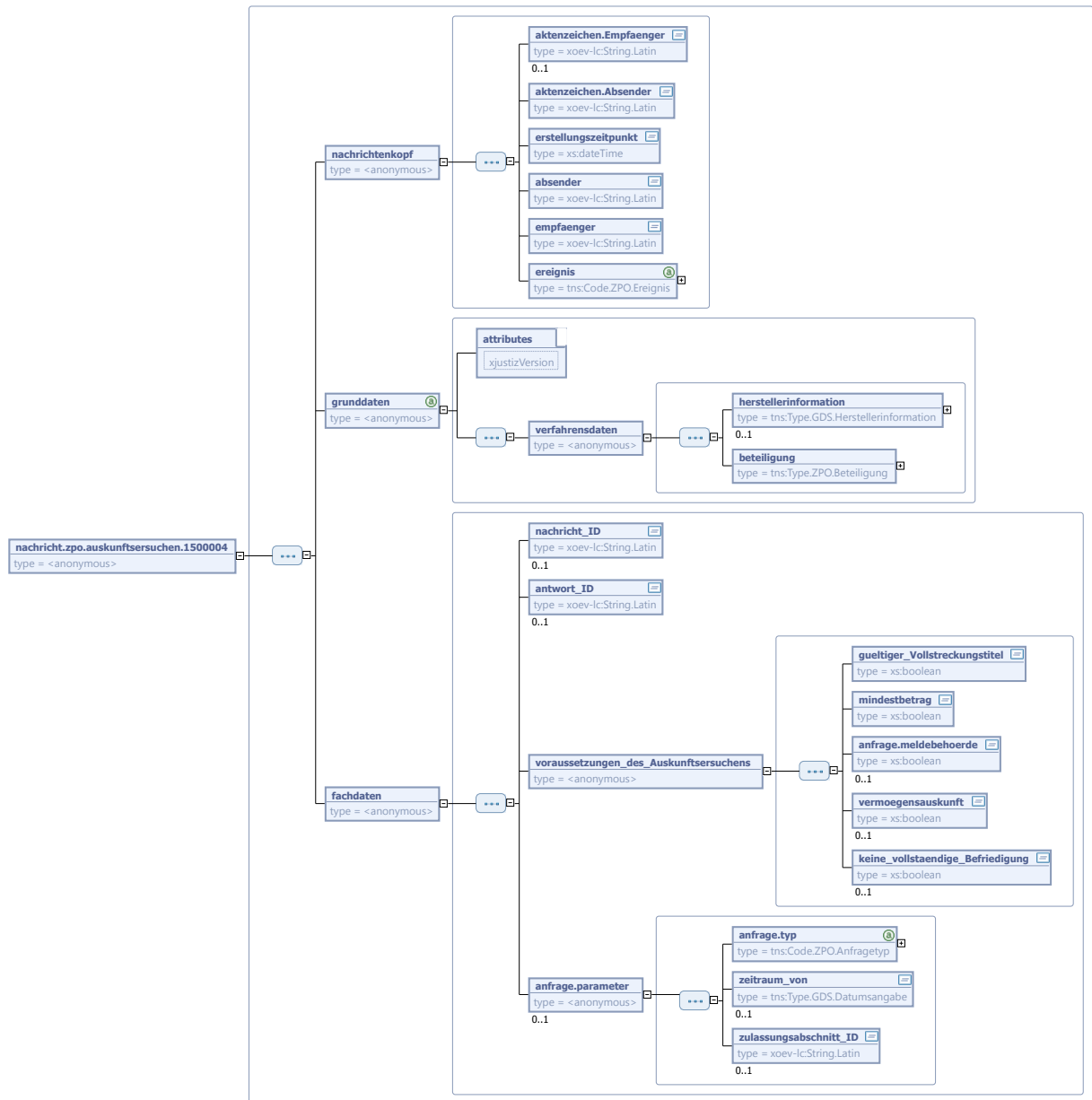

Kindelemente von nachricht.zpo.auskunftersuchen.1500004				
Kindelement	Typ	Anz.	Ref.	Seite
nachrichtenkopf		1		
aktenzeichen.Empfaenger	String.Latin	0..1	3.1	
Bei Anfragen an DRV bitte die Versicherungsnummer angeben (falls vorhanden).				
aktenzeichen.Absender	String.Latin	1	3.1	
Hier wird die Dienstregisternummer der/s Gerichtsvollzieherin/s angegeben.				
erstellungszeitpunkt	xs:dateTime	1		

Kindelemente von <code>nachricht.zpo.auskunftersuchen.1500004</code>				
Kindelement	Typ	Anz.	Ref.	Seite
absender	<code>String.Latin</code>	1	3.1	
Angaben der/s Gerichtsvollzieherin/s bzw. der Vollstreckungsbehörde (Govello-ID=SAFE-ID)				
empfaenger	<code>String.Latin</code>	1	3.1	
Angaben zu Register (Govello-ID=SAFE-ID)				
ereignis	<code>Code.ZPO.Ereignis</code>	1	A.1.219	692
Es sind folgende Ereignisse aus der Codeliste zulässig:				
<ul style="list-style-type: none"> • - Anfrage Anschrift • - Anfrage Arbeitgeber • - Anfrage Fahrzeugdaten 				
grunddaten		1		
xjustizVersion	<code>String.Latin</code>	1	3.1	
Dieses Attribut wird verwendet, um sicherzustellen, dass jedes Instanzdokument gegen die "richtige" Version des XML-Schemas geprüft wird. Angegeben werden hier alle drei Stellen der Versionsnummer. In der Datei-Bezeichnung sind nur die ersten beiden Stellen aufgeführt, dies ermöglicht es, an einzelnen Dateien Fehlerbereinigungen und dergleichen vorzunehmen, ohne dass die anderen Bestandteile von XJustiz geändert werden müssen.				
verfahrensdaten		1		
herstellereinformation	<code>Type.GDS.Herstellerinformation</code>	0..1	4.4.22	52
beteiligung	<code>Type.ZPO.Beteiligung</code>	1	16.1.2	477
Als Rollenbezeichnung ist nur "Schuldner(in)" zugelassen.				
Bei der Anschrift kann es sich auch um eine alte Anschrift handeln.				
fachdaten		1		
nachricht_ID	<code>String.Latin</code>	0..1	3.1	
Eindeutige Kennzeichnung einer Nachricht, mit der ein Kommunikationsprozess begonnen wird.				
antwort_ID	<code>String.Latin</code>	0..1	3.1	
Eindeutige Kennzeichnung einer Nachricht, mit der auf eine Nachricht geantwortet wird.				
DRV: Ticketnummer (wie beim elektronischen Versorgungsausgleich)				
voraussetzungen_des_Auskunftersuchens		1		
gueltiger_Vollstreckungstitel	<code>xs:boolean</code>	1		
Das Auskunftersuchen wird im Rahmen eines laufenden Vollstreckungsverfahrens gestellt. Es liegt ein gültiger Vollstreckungstitel vor.				
mindestbetrag	<code>xs:boolean</code>	1		
Die zu vollstreckenden Ansprüche betragen mindestens 500,- EUR,				
anfrage.meldebehoerde	<code>xs:boolean</code>	0..1		
Die Anschrift oder der derzeitige oder zukünftige Aufenthaltsort des Schuldners ist trotz Anfrage bei der Meldebehörde nicht bekannt.				
vermoegensauskunft	<code>xs:boolean</code>	0..1		
Der Schuldner ist seiner Pflicht zur Abgabe der Vermögensauskunft nach § 802c ZPO nicht nachgekommen.				
keine_vollstaendige_Befriedigung	<code>xs:boolean</code>	0..1		

Kindelemente von <code>nachricht.zpo.auskunftersuchen.1500004</code>				
Kindelement	Typ	Anz.	Ref.	Seite
Bei einer Vollstreckung in die in der Vermögensauskunft aufgeführten Vermögensgegenstände ist eine vollständige Befriedigung des Gläubigers voraussichtlich nicht zu erwarten.				
<code>anfrage.parameter</code>		0..1		
Die Anfrageparameter werden nur von der KBA benötigt. Für die Anfrage bei der DRV sind keine Parameter anzugeben.				
<code>anfrage.typ</code>	<code>Code.ZPO.Anfragetyp</code>	1	A.1.218	691
<code>zeitraum_von</code>	<code>Type.GDS.Datumsangabe</code>	0..1	4.4.13	44
Beginn des Abfragezeitraums				
<code>zulassungsabschnitt_ID</code>	<code>String.Latin</code>	0..1	3.1	
ID aus zuvor ermittelter Fahrzeugliste zur Anforderung der Fahrzeugakte				

16.2.5 `nachricht.zpo.fehlermeldung.1500005`

Nachricht: `nachricht.zpo.fehlermeldung.1500005`

Abbildung 16.7. `nachricht.zpo.fehlermeldung.1500005`

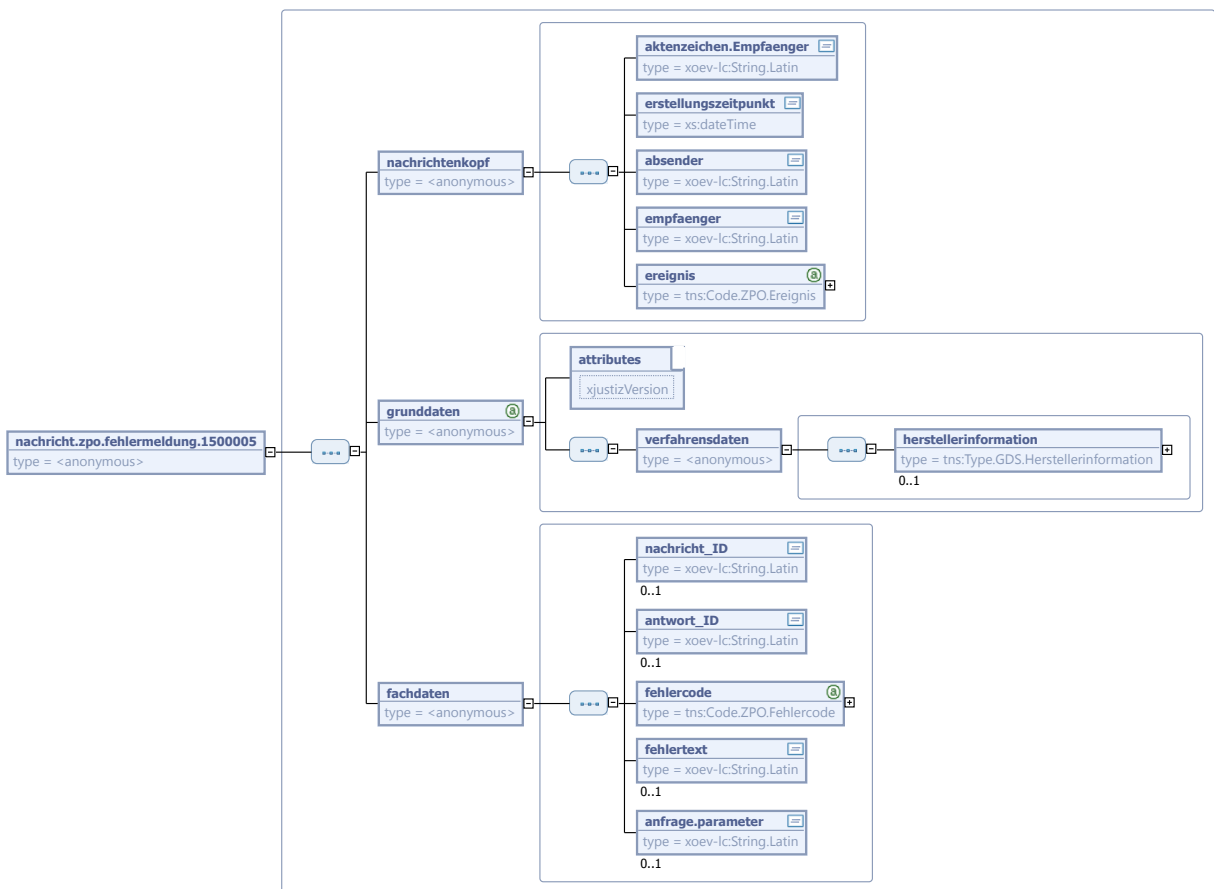

Kindelemente von <code>nachricht.zpo.fehlermeldung.1500005</code>				
Kindelement	Typ	Anz.	Ref.	Seite
nachrichtenkopf		1		
aktENZEICHEN.Empfaenger	<code>String.Latin</code>	1	3.1	
Hier wird die Dienstregisternummer der/s Gerichtsvollzieherin/s angegeben.				
erstellungszeitpunkt	<code>xs:dateTime</code>	1		
absender	<code>String.Latin</code>	1	3.1	
Angaben zu Register (Govello-ID=SAFE-ID)				
empfaenger	<code>String.Latin</code>	1	3.1	
Angaben der/s Gerichtsvollzieherin/s bzw. der Vollstreckungsbehörde (Govello-ID=SAFE-ID)				
ereignis	<code>Code.ZPO.Ereignis</code>	1	A.1.219	692
Es ist nur das Ereignis "Fehler aufgetreten" aus der Codeliste zulässig.				
grunddaten		1		
xjustizVersion	<code>String.Latin</code>	1	3.1	
Dieses Attribut wird verwendet, um sicherzustellen, dass jedes Instanzdokument gegen die "richtige" Version des XML-Schemas geprüft wird. Angegeben werden hier alle drei Stellen der Versionsnummer. In der Datei-Bezeichnung sind nur die ersten beiden Stellen aufgeführt, dies ermöglicht es, an einzelnen Dateien Fehlerbereinigungen und dergleichen vorzunehmen, ohne dass die anderen Bestandteile von XJustiz geändert werden müssen.				
verfahrensdaten		1		
herstellereinformation	<code>Type.GDS.Herstellerinformation</code>	0..1	4.4.22	52
fachdaten		1		
nachricht_ID	<code>String.Latin</code>	0..1	3.1	
Eindeutige Kennzeichnung einer Nachricht, mit der ein Kommunikationsprozess begonnen wird.				
antwort_ID	<code>String.Latin</code>	0..1	3.1	
Eindeutige Kennzeichnung einer Nachricht, mit der auf eine Nachricht geantwortet wird. DRV: Ticketnummer (wie beim elektronischen Versorgungsausgleich)				
fehlercode	<code>Code.ZPO.Fehlercode</code>	1	A.1.220	692
Hier wird der numerische Fehlercode aus der Codeliste angegeben. Der Klartext kann von den Fachverfahren aus der Codeliste entnommen werden.				
fehlertext	<code>String.Latin</code>	0..1	3.1	
Weitere Erläuterung zur Fehlersituation				
anfrage.parameter	<code>String.Latin</code>	0..1	3.1	
Wiedergabe der Parameter aus der Anfrage				

16.2.6 `nachricht.zpo.prueffallmeldung.1500006`

Nachricht: `nachricht.zpo.prueffallmeldung.1500006`

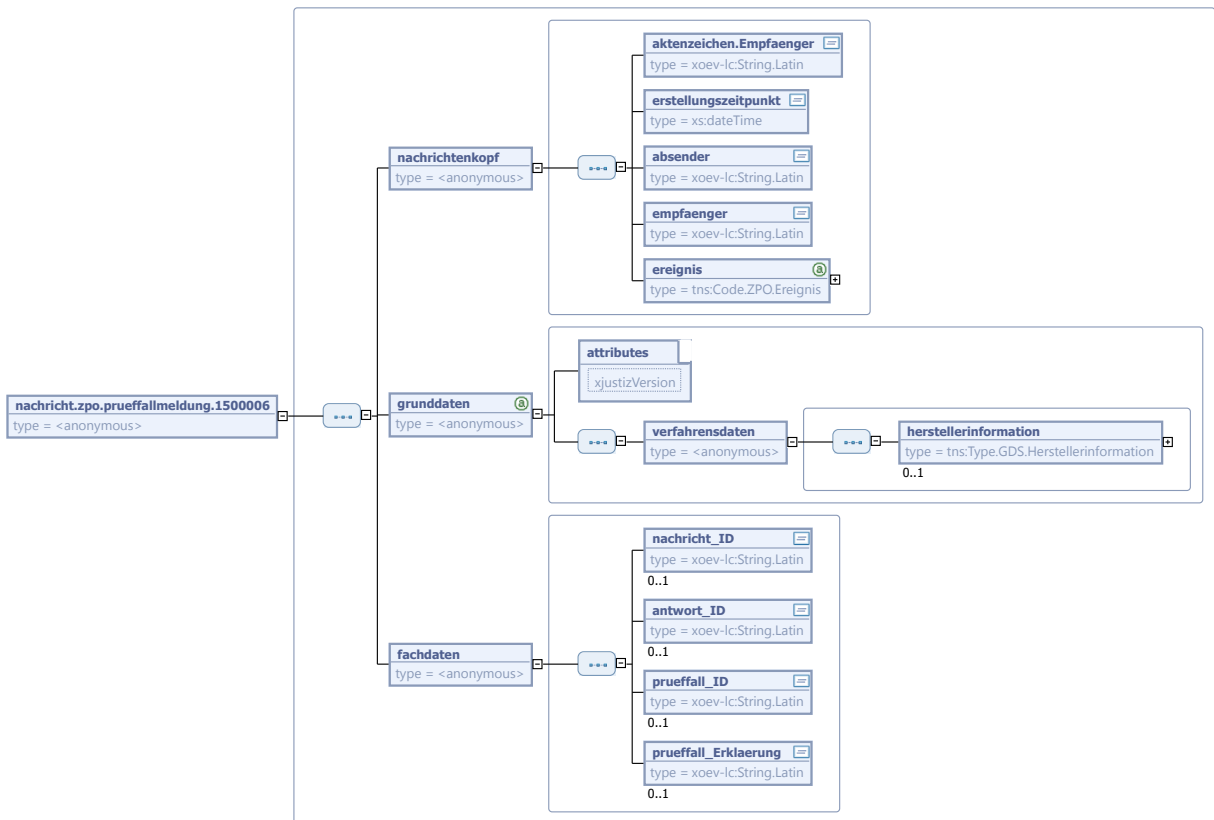
Abbildung 16.8. `nachricht.zpo.prueffallmeldung.1500006`

Kindelemente von <code>nachricht.zpo.prueffallmeldung.1500006</code>				
Kindelement	Typ	Anz.	Ref.	Seite
nachrichtenkopf		1		
aktenzeichen.Empfaenger	<code>String.Latin</code>	1	3.1	
Hier wird die Dienstregisternummer der/s Gerichtsvollzieherin/s angegeben.				
erstellungzeitpunkt	<code>xs:dateTime</code>	1		
absender	<code>String.Latin</code>	1	3.1	
Angaben zu Register (Govello-ID=SAFE-ID)				
empfaenger	<code>String.Latin</code>	1	3.1	
Angaben der/s Gerichtsvollzieherin/s bzw. der Vollstreckungsbehörde (Govello-ID=SAFE-ID)				
ereignis	<code>Code.ZPO.Ereignis</code>	1	A.1.219	692
Es ist nur das Ereignis "Prüffall aufgetreten" aus der Codeliste zulässig.				
grunddaten		1		
xjustizVersion	<code>String.Latin</code>	1	3.1	
Dieses Attribut wird verwendet, um sicherzustellen, dass jedes Instanzdokument gegen die "richtige" Version des XML-Schemas geprüft wird. Angegeben werden hier alle drei Stellen der Versionsnummer. In der Datei-Bezeichnung sind nur die ersten beiden Stellen aufgeführt, dies ermöglicht es, an einzelnen Dateien Fehlerbereinigungen und dergleichen vorzunehmen, ohne dass die anderen Bestandteile von XJustiz geändert werden müssen.				

Kindelemente von <code>nachricht.zpo.prueffallmeldung.1500006</code>				
Kindelement	Typ	Anz.	Ref.	Seite
verfahrensdaten		1		
herstellereinformation	<code>Type.GDS.Herstellerinformation</code>	0..1	4.4.22	52
fachdaten		1		
nachricht_ID	<code>String.Latin</code>	0..1	3.1	
Eindeutige Kennzeichnung einer Nachricht, mit der ein Kommunikationsprozess begonnen wird.				
antwort_ID	<code>String.Latin</code>	0..1	3.1	
Eindeutige Kennzeichnung einer Nachricht, mit der auf eine Nachricht geantwortet wird. DRV: Ticketnummer (wie beim elektronischen Versorgungsausgleich)				
prueffall_ID	<code>String.Latin</code>	0..1	3.1	
DRV: Prüffallnummer				
prueffall_Erklaerung	<code>String.Latin</code>	0..1	3.1	
Zwischennachricht				

16.2.7 `nachricht.zpo.rechnung.1500007`

Nachricht: `nachricht.zpo.rechnung.1500007`

Da den Gerichtsvollziehern ausschließlich kostenpflichtige Auskünfte nach SGB X § 74a Abs. 2 erteilt werden, wird von Seiten der DSRV immer eine Kostenrechnung in Form einer zusätzliche XJustiz-Datei (`Nachricht_ZPO_Rechnung`) geschickt.

Abbildung 16.9. **nachricht.zpo.rechnung.150007**

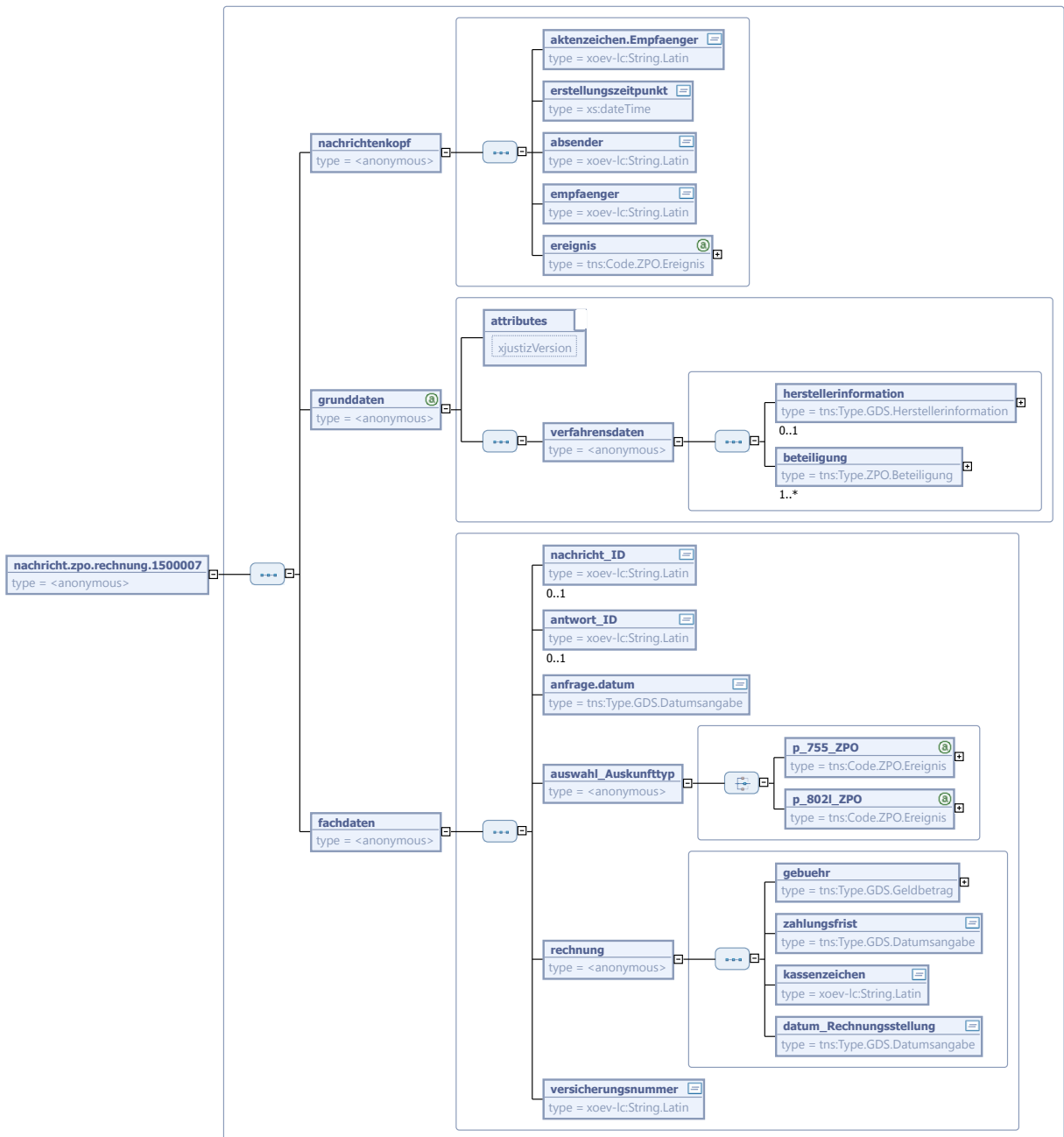

Kindelemente von nachricht.zpo.rechnung.150007				
Kindelement	Typ	Anz.	Ref.	Seite
nachrichtenkopf		1		
aktenzeichen.Empfaenger	String.Latin	1	3.1	
Hier wird das Aktenzeichen der/s Gerichtsvollzieherin/s angegeben.				
erstellungzeitpunkt	xs:dateTime	1		

Kindelemente von <code>nachricht.zpo.rechnung.1500007</code>				
Kindelement	Typ	Anz.	Ref.	Seite
absender	<code>String.Latin</code>	1	3.1	
Angaben zu Register (Govello-ID=SAFE-ID)				
empfaenger	<code>String.Latin</code>	1	3.1	
Angaben der/s Gerichtsvollzieherin/s bzw. der Vollstreckungsbehörde (Govello-ID=SAFE-ID)				
ereignis	<code>Code.ZPO.Ereignis</code>	1	A.1.219	692
Es ist nur das Ereignis "Rechnung" aus der Codeliste zulässig.				
grunddaten		1		
xjustizVersion	<code>String.Latin</code>	1	3.1	
Dieses Attribut wird verwendet, um sicherzustellen, dass jedes Instanzdokument gegen die "richtige" Version des XML-Schemas geprüft wird. Angegeben werden hier alle drei Stellen der Versionsnummer. In der Dateibezeichnung sind nur die ersten beiden Stellen aufgeführt, dies ermöglicht es, an einzelnen Dateien Fehlerbereinigungen und dergleichen vorzunehmen, ohne dass die anderen Bestandteile von XJustiz geändert werden müssen.				
verfahrensdaten		1		
herstellerinformation	<code>Type.GDS.Herstellerinformation</code>	0..1	4.4.22	52
beteiligung	<code>Type.ZPO.Beteiligung</code>	1..n	16.1.2	477
fachdaten		1		
nachricht_ID	<code>String.Latin</code>	0..1	3.1	
Eindeutige Kennzeichnung einer Nachricht, mit der ein Kommunikationsprozess begonnen wird.				
antwort_ID	<code>String.Latin</code>	0..1	3.1	
Eindeutige Kennzeichnung einer Nachricht, mit der auf eine Nachricht geantwortet wird. DRV: Ticketnummer (wie beim elektronischen Versorgungsausgleich)				
anfrage.datum	<code>Type.GDS.Datumsangabe</code>	1	4.4.13	44
auswahl_Auskunfttyp		1		
p_755_ZPO	<code>Code.ZPO.Ereignis</code>	1	A.1.219	692
Auskunft Anschrift nach § 755 ZPO				
p_802I_ZPO	<code>Code.ZPO.Ereignis</code>	1	A.1.219	692
Auskunft Arbeitgeber nach § 802I ZPO				
rechnung		1		
gebuehr	<code>Type.GDS.Geldbetrag</code>	1	4.4.21	52
Höhe der Gebühr				
zahlungsfrist	<code>Type.GDS.Datumsangabe</code>	1	4.4.13	44
zwei Monate nach Rechnungsstellung				
kassenzeichen	<code>String.Latin</code>	1	3.1	
eindeutiges Kassenzeichen für den einzelnen Geschäftsvorfall				
datum_Rechnungsstellung	<code>Type.GDS.Datumsangabe</code>	1	4.4.13	44
Datum der Rechnungsstellung durch die DSRV				

Kindelemente von <code>nachricht.zpo.rechnung.1500007</code>				
Kindelement	Typ	Anz.	Ref.	Seite
<code>versicherungsnummer</code>	<code>String.Latin</code>	1	3.1	

16.3 Codelisten für das Fachmodul ZPO Fremdauskunft

- `Code.ZPO.Anfragetyp`
- `Code.ZPO.Ereignis`
- `Code.ZPO.Fehlercode`
- `Code.ZPO.Rollenbezeichnung`

17 Fachmodul SmallClaims

17.1 Datentypen

17.1.1 Type.SC.Beteiligter

Typ: `Type.SC.Beteiligter`

Abbildung 17.1. Type.SC.Beteiligter

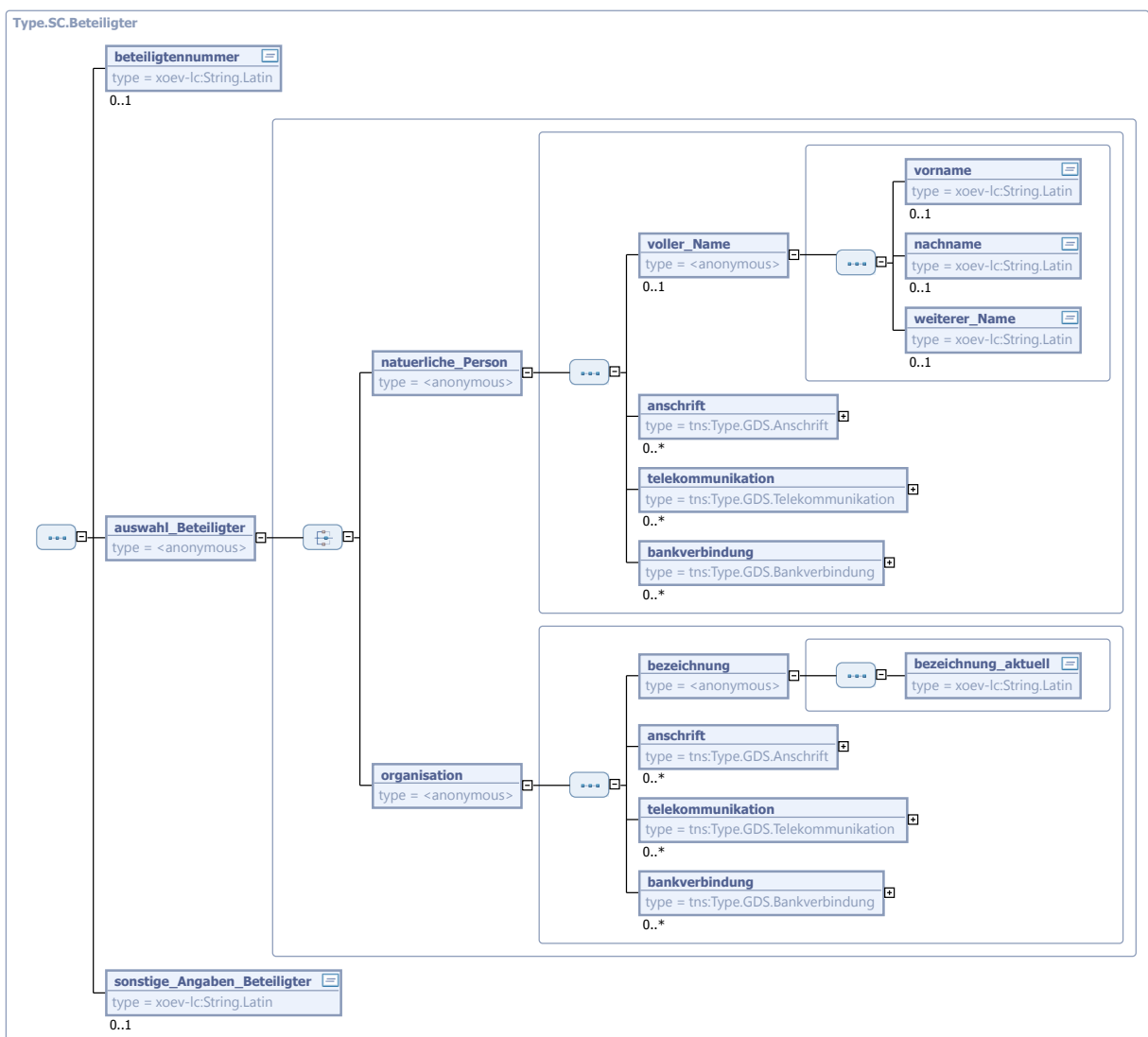

Kindelemente von `Type.SC.Beteiligter`

Kindelement	Typ	Anz.	Ref.	Seite
beteiligtennummer	String.Latin	0..1	3.1	

Kindelemente von <code>Type.SC.Beteiligter</code>				
Kindelement	Typ	Anz.	Ref.	Seite
auswahl_Beteiligter		1		
natuerliche_Person		1		
voller_Name		0..1		
vorname	<code>String.Latin</code>	0..1	3.1	
nachname	<code>String.Latin</code>	0..1	3.1	
weiterer_Name	<code>String.Latin</code>	0..1	3.1	
anschrift	<code>Type.GDS.Anschrift</code>	0..n	4.1.1	15
telekommunikation	<code>Type.GDS.Telekommunikation</code>	0..n	4.4.51	80
bankverbindung	<code>Type.GDS.Bankverbindung</code>	0..n	4.4.7	37
organisation		1		
bezeichnung		1		
bezeichnung_aktuell	<code>String.Latin</code>	1	3.1	
anschrift	<code>Type.GDS.Anschrift</code>	0..n	4.1.1	15
telekommunikation	<code>Type.GDS.Telekommunikation</code>	0..n	4.4.51	80
bankverbindung	<code>Type.GDS.Bankverbindung</code>	0..n	4.4.7	37
sonstige_Angaben_Beteiligter	<code>String.Latin</code>	0..1	3.1	

17.1.2 Type.SC.Beteiligung

Typ: `Type.SC.Beteiligung`

Abbildung 17.2. Type.SC.Beteiligung

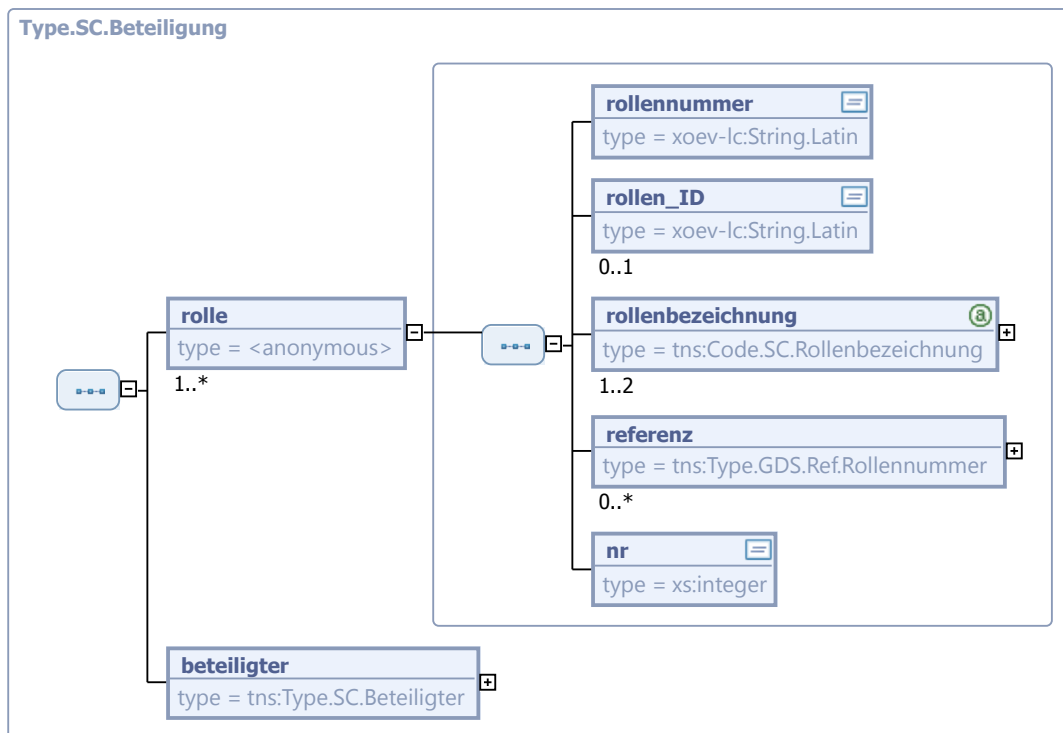

Kindelemente von Type.SC.Beteiligung				
Kindelement	Typ	Anz.	Ref.	Seite
rolle		1..n		
Jede/r Beteiligte hat eine oder mehrere Rollen, z.B. Kläger, Beklagter, Zeuge, Dolmetscher, Rechtsanwalt.				
rollennummer	String.Latin	1	3.1	
Die Rollennummer wird als eindeutige Kennziffer innerhalb des XML-Dokuments benötigt, um aus anderen Elementen innerhalb des XML-Dokuments heraus auf Beteiligte und Rollen verweisen zu können. Die Rollennummer kann aus einem Datenbank-Schlüssel abgeleitet werden, der dem Beteiligten in der Datenbank eines Gerichts, einer Staatsanwaltschaft oder einer sonstigen Behörde zur eindeutigen Identifizierung zugeordnet ist. Zwingend erforderlich ist dies nicht. Sofern die einzelnen Kommunikationsteilnehmer intern unterschiedliche Datenbank-Schlüssel verwenden, können diese im Element Rollen_ID (siehe unten) abgelegt werden. Die Rollennummer kann dann frei bestimmt werden, solange sie nur innerhalb eines XML-Dokuments eindeutig bleibt.				
rollen_ID	String.Latin	0..1	3.1	
rollenbezeichnung	Code.SC.Rollenbezeichnung	1..2	A.1.140	676
Zulässige Rollenbezeichnungen sind in der Datei Code.SC.Rollenbezeichnung definiert.				
referenz	Type.GDS.Ref.Rollennummer	0..n	4.4.47	77
nr	xs:integer	1		
Wenn es in einem Verfahren mehrere gleichartige Beteiligte gibt (z. B. mehrere Kläger), sind diese fortlaufend zu numerieren. Jede Kombination aus Rollenbezeichnung und Nummer (z.B. Kläger 1, Kläger 2, Beklagter 1 usw.) darf pro Verfahren nur einmal vorkommen. Mit XML-Mitteln kann nur die Eindeutigkeit innerhalb des				

Kindelemente von Type.SC.Beteiligung				
Kindelement	Typ	Anz.	Ref.	Seite
jeweiligen XJustiz-Datensatzes überprüft werden. Für die Überprüfung der verfahrensweiten Eindeutigkeit sind die jeweiligen Kommunikationsteilnehmer verantwortlich. Default ist 1.				
beteiligter	Type.SC.Beteiligter	1	17.1.1	495
Ein Beteiligter kann eine natürliche Person oder eine Organisation sein.				

17.1.3 Type.SC.Grunddaten

Typ: **Type.SC.Grunddaten**

Abbildung 17.3. Type.SC.Grunddaten

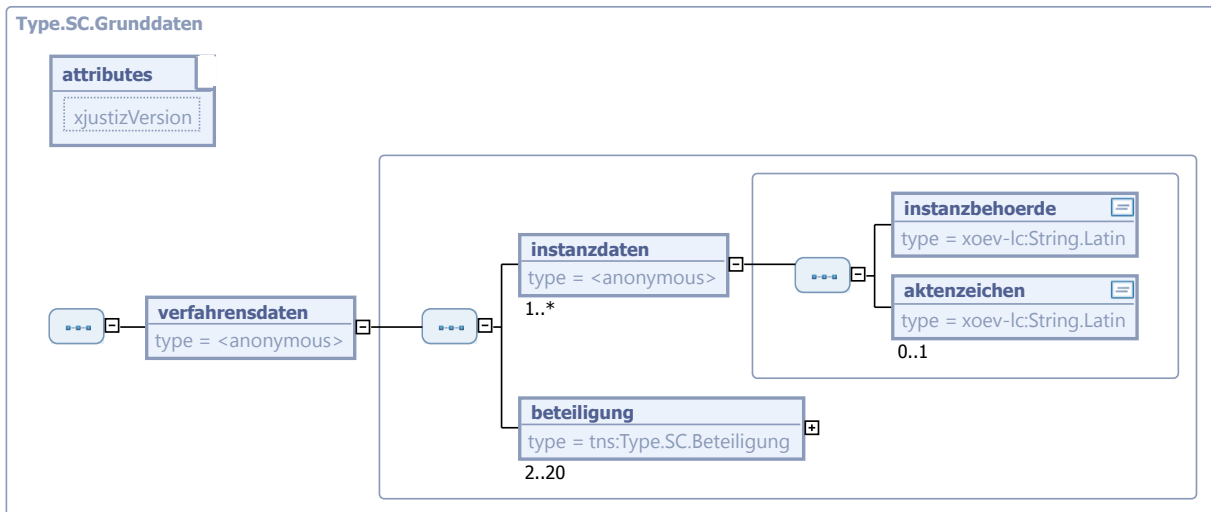

Kindelemente von Type.SC.Grunddaten				
Kindelement	Typ	Anz.	Ref.	Seite
xjustizVersion	String.Latin	1	3.1	
Dieses Attribut wird verwendet, um sicherzustellen, dass jedes Instanzdokument gegen die "richtige" Version des XML-Schemas geprüft wird. Angegeben werden hier alle drei Stellen der Versionsnummer. In der Dateibezeichnung sind nur die ersten beiden Stellen aufgeführt, dies ermöglicht es, an einzelnen Dateien Fehlerbereinigungen und dergleichen vorzunehmen, ohne dass die anderen Bestandteile von XJustiz geändert werden müssen.				
verfahrensdaten		1		
Verfahrensdaten nehmen alle Informationen auf, die das jeweilige Verfahren mit sich bringt.				
instanzdaten		1..n		
instanzbehoerde	String.Latin	1	3.1	
aktenzeichen	String.Latin	0..1	3.1	
beteiligung	Type.SC.Beteiligung	2..20	17.1.2	496

Kindelemente von Type.SC.Grunddaten				
Kindelement	Typ	Anz.	Ref.	Seite

17.1.4 Type.SC.Muendliche_Verhandlung

Typ: Type.SC.Muendliche_Verhandlung

Abbildung 17.4. Type.SC.Muendliche_Verhandlung

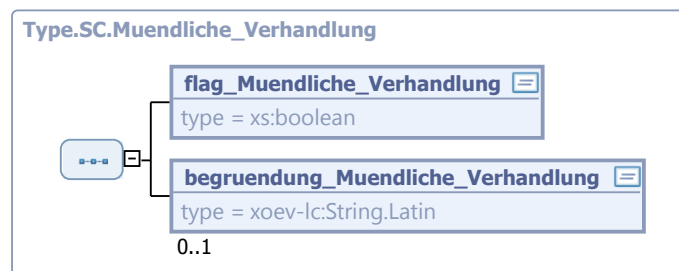

Kindelemente von Type.SC.Muendliche_Verhandlung				
Kindelement	Typ	Anz.	Ref.	Seite
flag_Muendliche_Verhandlung	xs:boolean	1		
begrueundung_Muendliche_Verhandlung	xoev-lc:String.Latin	0..1	3.1	

17.1.5 Type.SC.Nachrichtenkopf

Typ: Type.SC.Nachrichtenkopf

Abbildung 17.5. Type.SC.Nachrichtenkopf

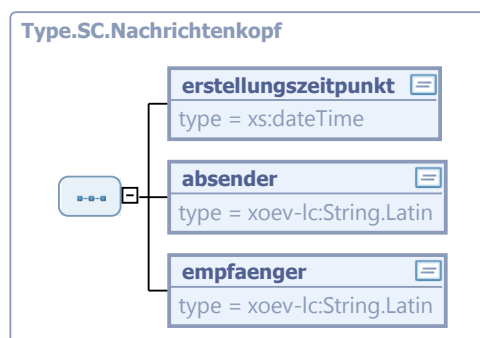

Kindelemente von Type.SC.Nachrichtenkopf				
Kindelement	Typ	Anz.	Ref.	Seite
erstellungszeitpunkt	xs:dateTime	1		
Datum bei Unterschrift				

Kindelemente von Type.SC.Nachrichtenkopf				
Kindelement	Typ	Anz.	Ref.	Seite
absender	String.Latin	1	3.1	
Angaben aus EGVP/Signatur				
empfaenger	String.Latin	1	3.1	
Angaben aus EGVP/Gerichtskennzahl				

17.1.6 Type.SC.Ort_Datum_Unterschrift

Typ: Type.SC.Ort_Datum_Unterschrift

Abbildung 17.6. Type.SC.Ort_Datum_Unterschrift

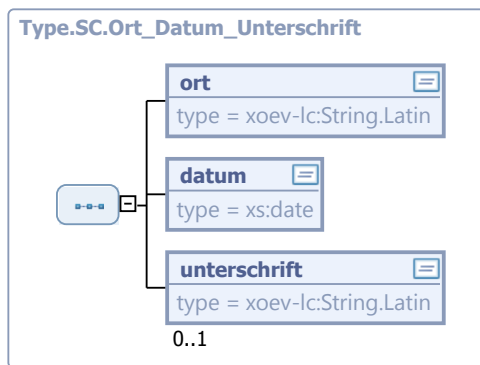

Kindelemente von Type.SC.Ort_Datum_Unterschrift				
Kindelement	Typ	Anz.	Ref.	Seite
ort	String.Latin	1	3.1	
datum	xs:date	1		
unterschrift	String.Latin	0..1	3.1	
EGVP; elektronische Signatur				

17.1.7 Type.SC.Sonstige_Angaben_Beteiligter

Typ: Type.SC.Sonstige_Angaben_Beteiligter

Abbildung 17.7. Type.SC.Sonstige_Angaben_Beteiligter

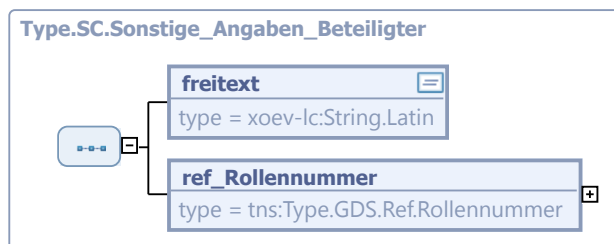

Kindelemente von Type.SC.Sonstige_Angaben_Beteiligter				
Kindelement	Typ	Anz.	Ref.	Seite
freitext	String.Latin	1	3.1	
Freitexteingabe; weitere Angaben zum Beteiligten				
ref_Rollennummer	Type.GDS.Ref.Rollennummer	1	4.4.47	77
Die weiteren Angaben werden über Ref_Rollennummer referenziert				

17.1.8 Type.SC.Zahlung

Typ: Type.SC.Zahlung

Abbildung 17.8. Type.SC.Zahlung

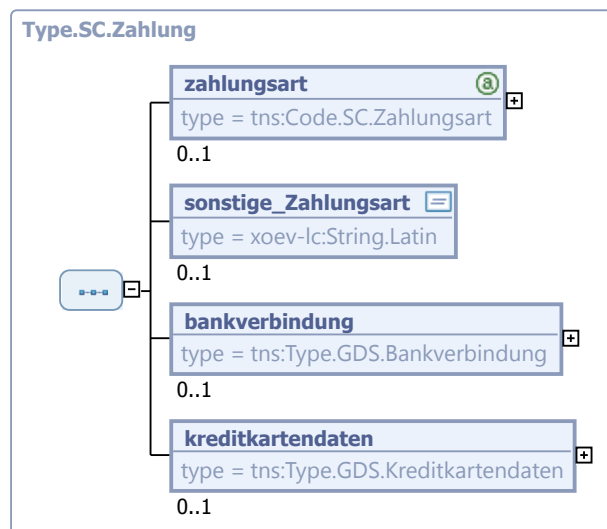

Kindelemente von Type . SC . Zahlung				
Kindelement	Typ	Anz.	Ref.	Seite
zahlungsart	Code . SC . Zahlungsart	0..1	A.1.141	676
sonstige_Zahlungsart	String.Latin	0..1	3.1	
bankverbindung	Type.GDS.Bankverbindung	0..1	4.4.7	37
kreditkartendaten	Type.GDS.Kreditkartendaten	0..1	4.4.26	55

17.1.9 Type.SC.Zinsforderung

Typ: Type.SC.Zinsforderung

Abbildung 17.9. Type.SC.Zinsforderung

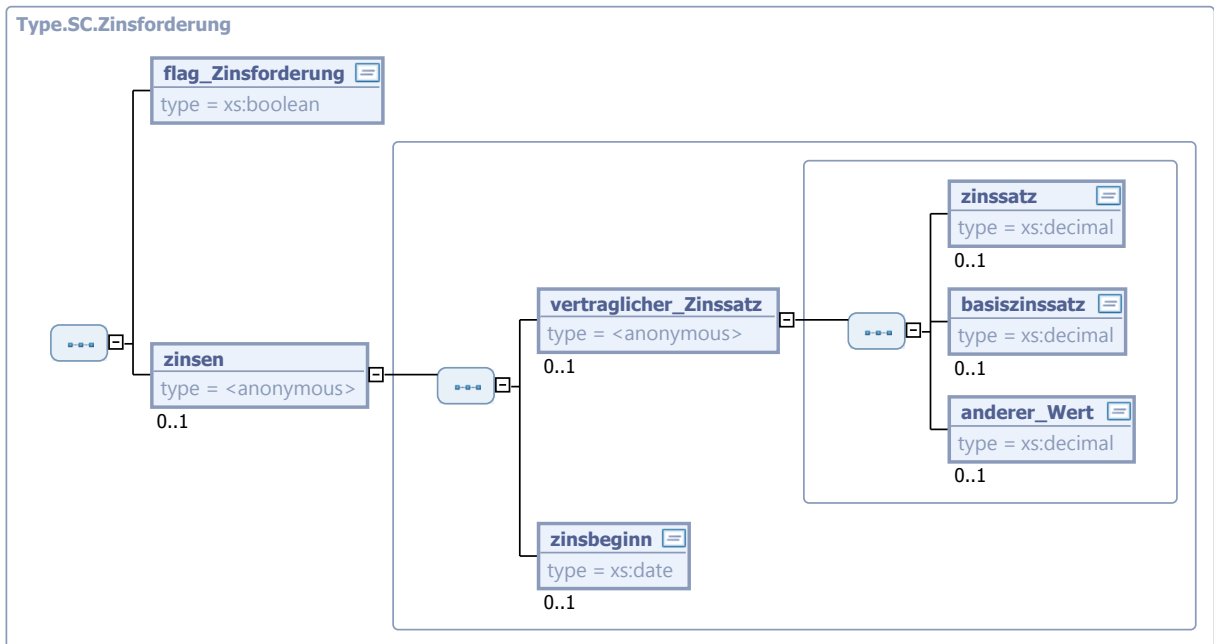

Kindelemente von Type . SC . Zinsforderung				
Kindelement	Typ	Anz.	Ref.	Seite
flag_Zinsforderung	xs:boolean	1		
zinsen		0..1		
Beim gesetzlichen Zinssatz wird der %-Wert nicht angegeben. Der Zinsbeginn muß sowohl beim gesetzlichen als auch beim vertraglichen Zinssatz angegeben werden.				
vertraglicher_Zinssatz		0..1		
Im Formular muß mindestens ein Wert angegeben werden; es können alle drei Werte angegeben werden.				
zinssatz	xs:decimal	0..1		
vertraglicher Zinssatz in %				
basiszinssatz	xs:decimal	0..1		
Bitte geben Sie die Prozentpunktezahl über dem Zinssatz der EZB an; wenn der EZB Zinssatz z.B. 4 % beträgt und Sie 5 % Zinsen fordern, geben Sie "1" an.				
anderer_Wert	xs:decimal	0..1		
zinsbeginn	xs:date	0..1		
Der Zinsbeginn muß sowohl bei einem vertraglichen Zinssatz, als auch bei einem gesetzlichen Zinssatz angegeben werden.				

17.2 Nachrichten für das Fachmodul SmallClaims

17.2.1 nachricht.sc.forma_klageformblatt.1600001

Nachricht: `nachricht.sc.forma_klageformblatt.1600001`

Abbildung 17.10. **nachricht.sc.forma_klageformblatt.1600001**

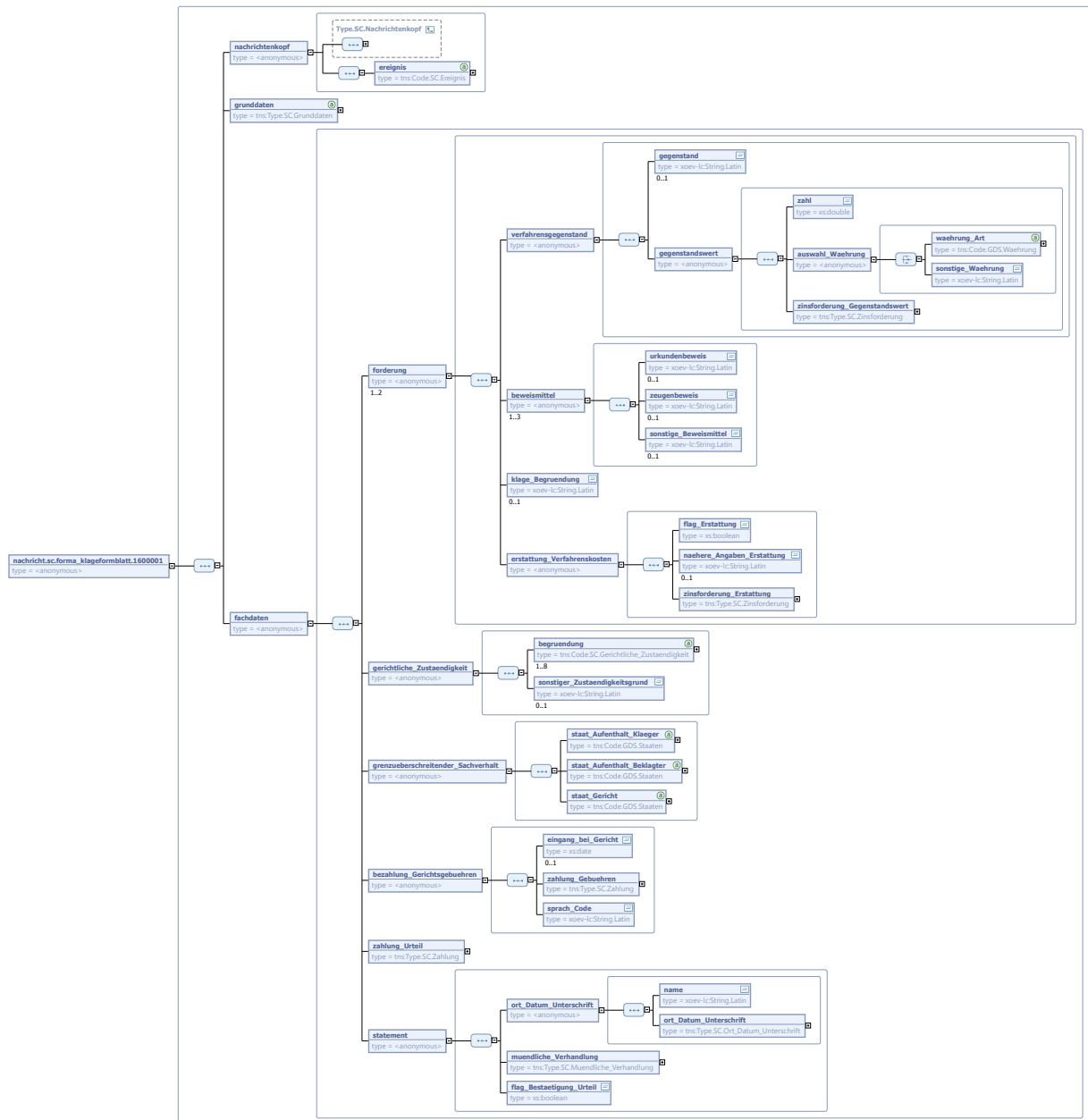

Kindelemente von nachricht.sc.forma_klageformblatt.1600001				
Kindelement	Typ	Anz.	Ref.	Seite
nachrichtenkopf		1		
ereignis	Code.SC.Ereignis	1	A.1.138	676
Es ist nur das Ereignis "SC-Form A - Klageformblatt" aus der Codeliste WL_SC_Ereignis zulässig.				
grunddaten	Type.SC.Grunddaten	1	17.1.3	498
fachdaten		1		
forderung		1..2		

Kindelemente von <code>nachricht.sc.forma_klageformblatt.1600001</code>				
Kindelement	Typ	Anz.	Ref.	Seite
verfahrensgegenstand		1		
gegenstand	String.Latin	0..1	3.1	
Gegenstand der Forderung				
gegenstandswert		1		
zahl	xs:double	1		
auswahl_Waehrung		1		
waehrung_Art	Code.GDS.Waehrung	1	A.1.76	663
sonstige_Waehrung	String.Latin	1	3.1	
zinsforderung_Gegenstandswert	Type.SC.Zinsforderung	1	17.1.9	501
beweismittel		1..3		
urkundenbeweis	String.Latin	0..1	3.1	
zeugenbeweis	String.Latin	0..1	3.1	
sonstige_Beweismittel	String.Latin	0..1	3.1	
klage_Begrueundung	String.Latin	0..1	3.1	
erstattung_Verfahrenskosten		1		
flag_Erstattung	xs:boolean	1		
naehere_Angaben_Erstattung	String.Latin	0..1	3.1	
zinsforderung_Erstattung	Type.SC.Zinsforderung	1	17.1.9	501
gerichtliche_Zustaendigkeit		1		
begrueundung	Code.SC. Gerichtliche_Zustaendigkeit	1..8	A.1.139	676
sonstiger_Zustaendigungsgrund	String.Latin	0..1	3.1	
grenzueberschreitender_Sachverhalt		1		
staat_Aufenthalt_Klaeger	Code.GDS.Staaten	1	A.1.70	662
Staat des Wohnsitzes oder gewöhnlichen Aufenthalts des Klägers				
staat_Aufenthalt_Beklagter	Code.GDS.Staaten	1	A.1.70	662

Kindelemente von <code>nachricht.sc.forma_klageformblatt.1600001</code>				
Kindelement	Typ	Anz.	Ref.	Seite
Staat des Wohnsitzes oder gewöhnlichen Aufenthalts des Beklagten				
<code>staat_Gericht</code>	<code>Code.GDS.Staaten</code>	1	A.1.70	662
bezahlung_Gerichtsgebuehren				
<code>bezahlung_Gerichtsgebuehren</code>		1		
<code>eingang_bei_Gericht</code>	<code>xs:date</code>	0..1		
zahlung_Gebuehren				
<code>zahlung_Gebuehren</code>	<code>Type.SC.Zahlung</code>	1	17.1.8	501
sprach_Code				
<code>sprach_Code</code>	<code>String.Latin</code>	1	3.1	
zahlung_Urteil				
<code>zahlung_Urteil</code>	<code>Type.SC.Zahlung</code>	1	17.1.8	501
statement				
<code>statement</code>		1		
ort_Datum_Unterschrift				
<code>ort_Datum_Unterschrift</code>		1		
<code>name</code>	<code>String.Latin</code>	1	3.1	
Name des Klägers				
<code>ort_Datum_Unterschrift</code>	<code>Type.SC.Ort_Datum_Unterschrift</code>	1	17.1.6	500
muendliche_Verhandlung				
<code>muendliche_Verhandlung</code>	<code>Type.SC.Muendliche_Verhandlung</code>	1	17.1.4	499
flag_Bestaetigung_Urteil				
<code>flag_Bestaetigung_Urteil</code>	<code>xs:boolean</code>	1		

17.2.2 `nachricht.sc.formb_korrekturblatt.1600002`

Nachricht: `nachricht.sc.formb_korrekturblatt.1600002`

Abbildung 17.11. `nachricht.sc.formb_korrekturblatt.1600002`

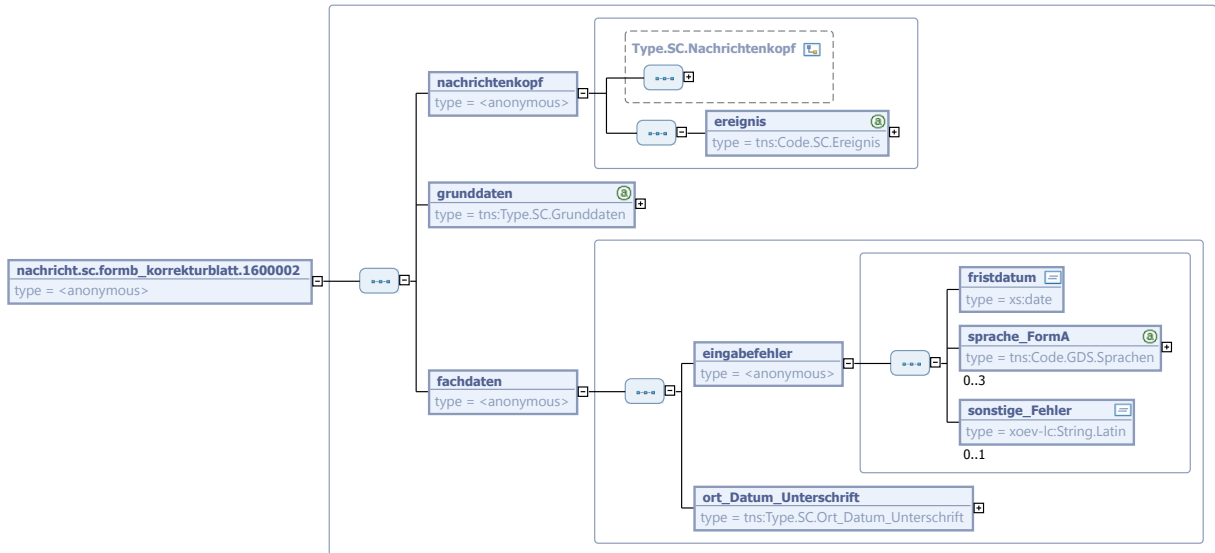

Kindelemente von <code>nachricht.sc.formb_korrekturblatt.1600002</code>				
Kindelement	Typ	Anz.	Ref.	Seite
nachrichtenkopf		1		
ereignis	Code.SC.Ereignis	1	A.1.138	676
Es ist nur das Ereignis "SC-Form B - Korrekturblatt" aus der Codeliste WL_SC_Ereignis zulässig.				
grunddaten	Type.SC.Grunddaten	1	17.1.3	498
fachdaten		1		
eingabefehler		1		
fristdatum	xs:date	1		
sprache_FormA	Code.GDS.Sprachen	0..3	A.1.69	662
Das Klageformblatt wurde nicht in der richtigen Sprache ausgefüllt.				
sonstige_Fehler	String.Latin	0..1	3.1	
ort_Datum_Unterschrift	Type.SC.Ort_Datum_Unterschrift	1	17.1.6	500

17.2.3 `nachricht.sc.formc_antwortblatt.1600003`

Nachricht: `nachricht.sc.formc_antwortblatt.1600003`

Abbildung 17.12. nachricht.sc.formc_antwortblatt.1600003

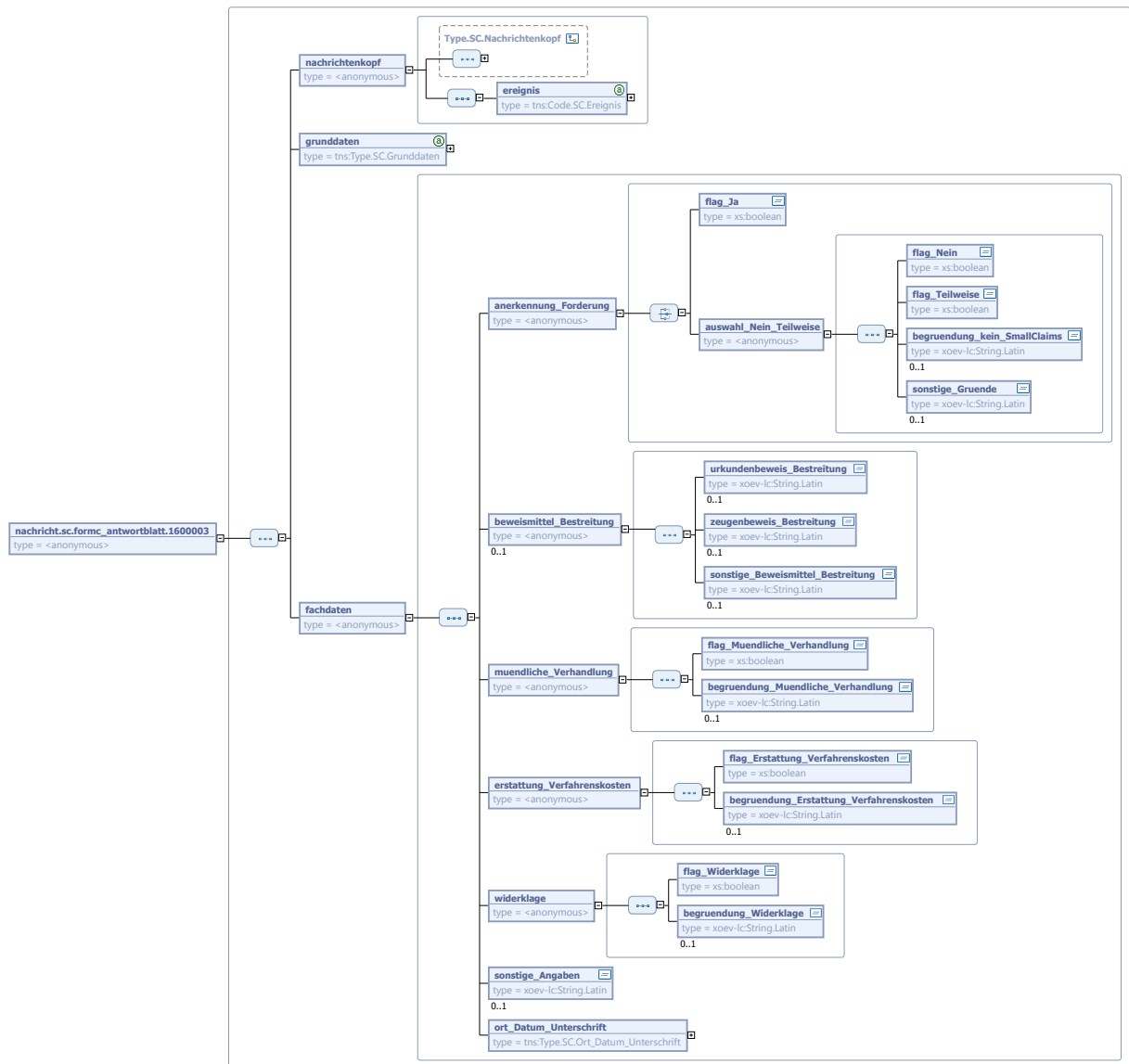

Kindelemente von nachricht.sc.formc_antwortblatt.1600003				
Kindelement	Typ	Anz.	Ref.	Seite
nachrichtenkopf		1		
ereignis	Code.SC.Ereignis	1	A.1.138	676
Es ist nur das Ereignis "SC-Form B - Korrekturblatt" aus der Codeliste WL_SC_Ereignis zulässig.				
grunddaten	Type.SC.Grunddaten	1	17.1.3	498
fachdaten		1		
anerkennung_Forderung		1		
flag_Ja	xs:boolean	1		

Kindelemente von <code>nachricht.sc.formc_antwortblatt.1600003</code>				
Kindelement	Typ	Anz.	Ref.	Seite
auswahl_Nein_Teilweise		1		
Wenn mit "Nein" oder "Teilweise" geantwortet wurde, sollten die Gründe dafür angegeben werden.				
flag_Nein	<code>xs:boolean</code>	1		
flag_Teilweise	<code>xs:boolean</code>	1		
begruendung_kein_SmallClaims	<code>String.Latin</code>	0..1	3.1	
Begründung, warum die Klage nicht in den Anwendungsbereich des europäischen Verfahrens für geringfügige Forderungen fällt.				
sonstige_Gruende	<code>String.Latin</code>	0..1	3.1	
beweismittel_Bestreitung		0..1		
urkundenbeweis_Bestreitung	<code>String.Latin</code>	0..1	3.1	
zeugenbeweis_Bestreitung	<code>String.Latin</code>	0..1	3.1	
sonstige_Beweismittel_Bestreitung	<code>String.Latin</code>	0..1	3.1	
muendliche_Verhandlung		1		
flag_Muendliche_Verhandlung	<code>xs:boolean</code>	1		
begruendung_Muendliche_Verhandlung	<code>String.Latin</code>	0..1	3.1	
erstattung_Verfahrenskosten		1		
flag_Erstattung_Verfahrenskosten	<code>xs:boolean</code>	1		
begruendung_Erstattung_Verfahrenskosten	<code>String.Latin</code>	0..1	3.1	
widerklage		1		
flag_Widerklage	<code>xs:boolean</code>	1		
begruendung_Widerklage	<code>String.Latin</code>	0..1	3.1	
sonstige_Angaben	<code>String.Latin</code>	0..1	3.1	
ort_Datum_Unterschrift	<code>Type.SC.Ort_Datum_Unterschrift</code>	1	17.1.6	500

17.2.4 nachricht.sc.formd_urteil.1600004

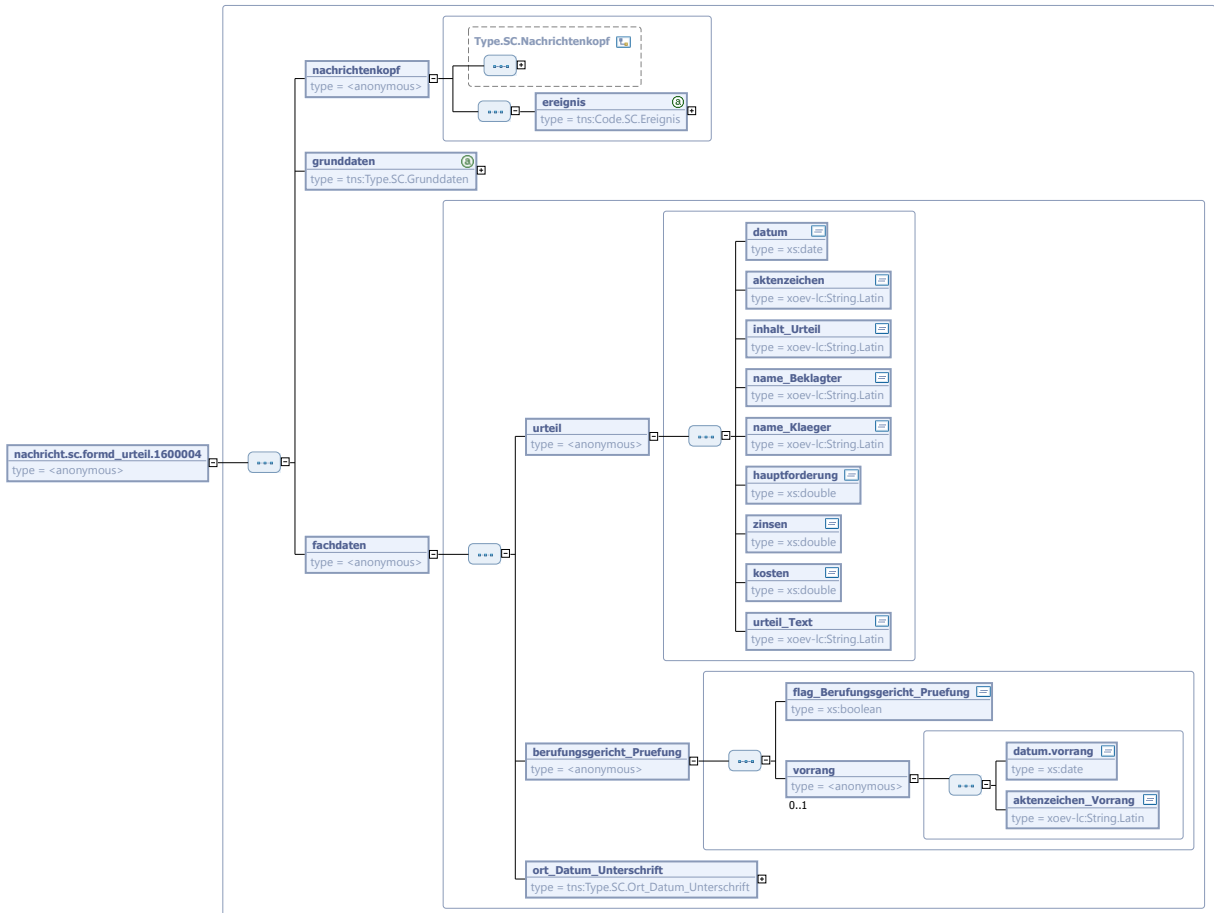
Nachricht: `nachricht.sc.formd_urteil.1600004`Abbildung 17.13. `nachricht.sc.formd_urteil.1600004`

Kindelemente von <code>nachricht.sc.formd_urteil.1600004</code>				
Kindelement	Typ	Anz.	Ref.	Seite
nachrichtenkopf		1		
ereignis	Code.SC.Ereignis	1	A.1.138	676
Es ist nur das Ereignis "SC-Form B - Korrekturblatt" aus der Codeliste WL_SC_Ereignis zulässig.				
grunddaten	Type.SC.Grunddaten	1	17.1.3	498
fachdaten		1		
urteil		1		
datum	xs:date	1		
aktenzeichen	String.Latin	1	3.1	
inhalt_Urteil	String.Latin	1	3.1	

Kindelemente von <code>nachricht.sc.formd_urteil.1600004</code>				
Kindelement	Typ	Anz.	Ref.	Seite
<code>name_Beklagter</code>	<code>String.Latin</code>	1	3.1	
<code>name_Klaeger</code>	<code>String.Latin</code>	1	3.1	
<code>hauptforderung</code>	<code>xs:double</code>	1		
<code>zinsen</code>	<code>xs:double</code>	1		
<code>kosten</code>	<code>xs:double</code>	1		
<code>urteil_Text</code>	<code>String.Latin</code>	1	3.1	
<code>berufungsgericht_Pruefung</code>		1		
<code>flag_Berufungsgericht_Pruefung</code>	<code>xs:boolean</code>	1		
<code>vorrang</code>		0..1		
<code>datum.vorrang</code>	<code>xs:date</code>	1		
<code>aktenzeichen_Vorrang</code>	<code>String.Latin</code>	1	3.1	
	Referenz zu einem vorherergangenen Urteil			
<code>ort_Datum_Unterschrift</code>	<code>Type.SC.Ort_Datum_Unterschrift</code>	1	17.1.6	500

17.3 Codelisten für das Fachmodul SmallClaims

- Code.SC.Ereignis
- Code.SC.Gerichtliche_Zustaendigkeit
- Code.SC.Rollenbezeichnung
- Code.SC.Zahlungsart

18 Fachmodul Betreuungsstatistik

Der Fachdatensatz Betreuungsstatistik implementiert eine Nachricht für die monatliche Statistikmeldung.

18.1 Datentypen

18.1.1 Type.BESTAT.Verfahrenserhebung

Typ: `Type.BESTAT.Verfahrenserhebung`

Abbildung 18.1. Type.BESTAT.Verfahrenserhebung

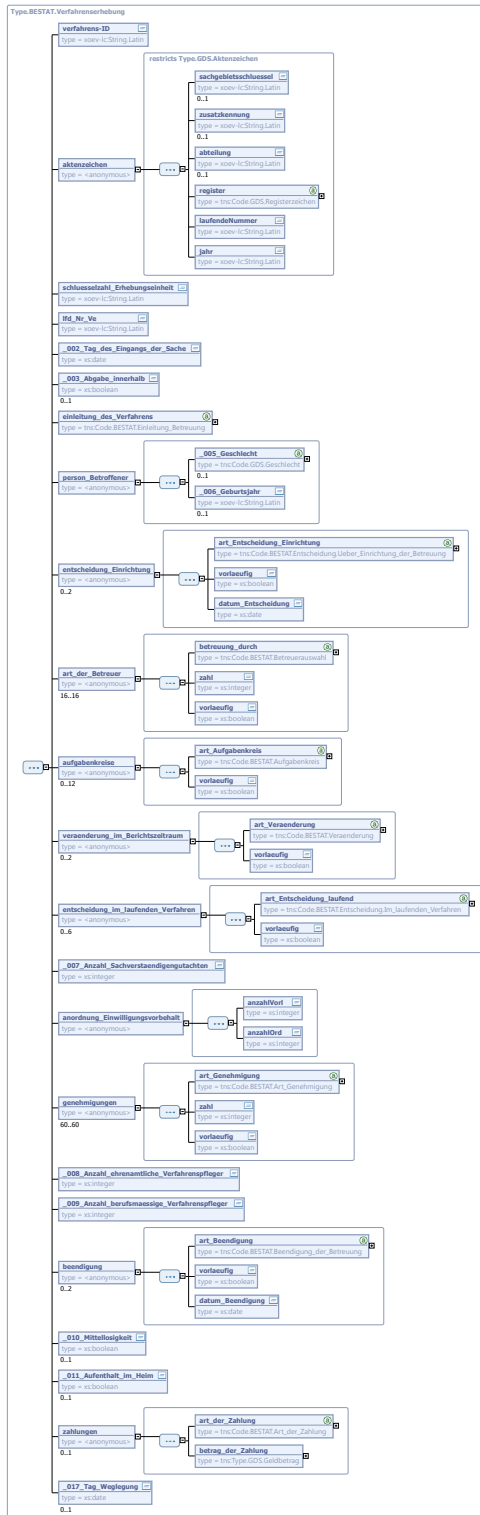

Kindelemente von Type.BESTAT.Verfahrenserhebung				
Kindelement	Typ	Anz.	Ref.	Seite
verfahrens-ID	String.Latin	1	3.1	
Hier kann später auch die bundesweit eindeutige ID des gerichtlichen Verfahrens verwendet werden - bis dahin muss es eine für dieses Dokument eindeutige Nummer sein.				
aktenzeichen		1		
sachgebietsschlüssel	String.Latin	0..1	3.1	
zusatzkennung	String.Latin	0..1	3.1	
für den Buchstaben (Initiale des Betroffenen) genau 3 Stellen (mit Leerzeichen auffüllen)				
abteilung	String.Latin	0..1	3.1	
genau 5 Stellen(mit Leerzeichen auffüllen); muss das Fachsystem machen				
register	Code.GDS.Registerzeichen	1	A.1.65	661
XVII				
laufendeNummer	String.Latin	1	3.1	
genau 6 Stellen(mit Leerzeichen auffüllen)				
jahr	String.Latin	1	3.1	
genau zwei Stellen				
schlüsselzahl_Erhebungseinheit	String.Latin	1	3.1	
5-stellige Zahl mit führender 9				
lfd_Nr_Ve	String.Latin	1	3.1	
4-stellig				
_002_Tag_des_Eingangs_der_Sache	xs:date	1		
_003_Abgabe_innerhalb	xs:boolean	0..1		
zu liefern, wenn ja				
einleitung_des_Verfahrens	Code.BESTAT.Einleitung_Betreuung	1	A.1.6	649
person_Betroffener		1		
_005_Geschlecht	Code.GDS.Geschlecht	0..1	A.1.58	660
_006_Geburtsjahr	String.Latin	0..1	3.1	
nicht liefern wenn unbekannt, sonst 4-stellig				
entscheidung_Einrichtung		0..2		
nicht öfter als zweimal, aber nur einmal je für vorläufig und einmal endgültig. Nicht liefern, wenn noch keine Einleitung				
art_Entscheidung_Einrichtung	Code.BESTAT.Entscheidung.Ueber_Einrichtung_der_Betreuung	1	A.1.9	650
vorlauefig	xs:boolean	1		
datum_Entscheidung	xs:date	1		
art_der_Betreuer		16		

Kindelemente von Type.BESTAT.Verfahrenserhebung				
Kindelement	Typ	Anz.	Ref.	Seite
betreuung_durch	Code.BESTAT.Betreuerauswahl	1	A.1.5	649
zahl	xs:integer	1		
Werte 0-9 zulässig				
vorlaeufig	xs:boolean	1		
aufgabenkreise		0..12		
art_Aufgabenkreis	Code.BESTAT.Aufgabenkreis	1	A.1.3	649
vorlaeufig	xs:boolean	1		
veraenderung_im_Berichtszeitraum		0..2		
nicht öfter als zweimal, aber nur einmal je für vorläufig und einmal endgültig				
art_Veraenderung	Code.BESTAT.Veraenderung	1	A.1.11	650
vorlaeufig	xs:boolean	1		
entscheidung_im_laufenden_Verfahren		0..6		
darf 6-mal, aber nur je dreimal je für vorläufig und dreimal endgültig				
art_Entscheidung_laufend	Code.BESTAT.Entscheidung.Im_laufenden_Verfahren	1	A.1.8	650
vorlaeufig	xs:boolean	1		
_007_Anzahl_Sachverstaendigengutachten	xs:integer	1		
0 bis höchstens 99 in der Periode				
anordnung_Einwilligungsvorbehalt		1		
anzahlVorl	xs:integer	1		
0 bis höchstens 99 in der Periode				
anzahlOrd	xs:integer	1		
0 bis höchstens 99 in der Periode				
genehmigungen		60		
30-mal vorläufig ja und 30-mal vorläufig nein				
art_Genehmigung	Code.BESTAT.Art_Genehmigung	1	A.1.1	649
zahl	xs:integer	1		
vorlaeufig	xs:boolean	1		

Kindelemente von Type.BESTAT.Verfahrenserhebung				
Kindelement	Typ	Anz.	Ref.	Seite
_008_Anzahl_ehrenamtliche_Verfahrenspfleger	xs:pfeleger	1		
0 bis höchstens 99 in der Periode				
_009_Anzahl_berufsmaessige_Verfahrenspfleger	xs:pfeleger	1		
0 bis höchstens 99 in der Periode				
beendigung		0..2		
0 bis 2-mal, wenn verschieden von 0 dann einmal vorläufig ja				
art_Beendigung	Code.BESTAT. Beendigung_der_Betreuung	1	A.1.4	649
vorlaeufig	xs:boolean	1		
datum_Beendigung	xs:date	1		
_010_Mittellosigkeit	xs:boolean	0..1		
wird nicht geliefert, wenn nicht bekannt				
_011_Aufenthalt_im_Heim	xs:boolean	0..1		
wird nicht geliefert, wenn nicht bekannt				
zahlungen		0..1		
nach Maßgabe der LJV				
art_der_Zahlung	Code.BESTAT.Art_der_Zahlung	1	A.1.2	649
betrag_der_Zahlung	Type.GDS.Geldbetrag	1	4.4.21	52
_017_Tag_Weglegung	xs:date	0..1		
auch endgültige Abgabe				

18.2 Nachrichten im Fachmodul Betreuungsstatistik

18.2.1 nachricht.bestat.monatsmeldung.1900001

Nachricht: `nachricht.bestat.monatsmeldung.1900001`

Abbildung 18.2. `nachricht.bestat.monatsmeldung.1900001`

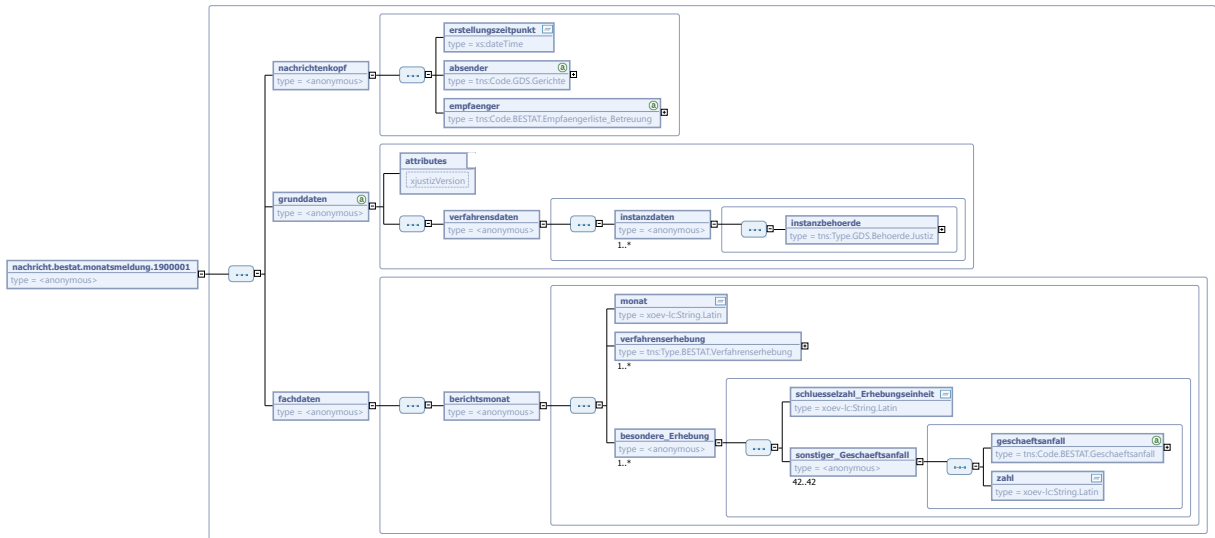

Kindelemente von <code>nachricht.bestat.monatsmeldung.1900001</code>				
Kindelement	Typ	Anz.	Ref.	Seite
nachrichtenkopf		1		
erstellungzeitpunkt	<code>xs:dateTime</code>	1		
absender	<code>Code.GDS.Gerichte</code>	1	A.1.57	659
empfaenger	<code>Code.BESTAT.Empfaengerliste.Betreuung</code>	1	A.1.7	650
grunddaten		1		
xjustizVersion	<code>String.Latin</code>	1	3.1	
Dieses Attribut wird verwendet, um sicherzustellen, dass jedes Instanzdokument gegen die "richtige" Version des XML-Schemas geprüft wird. Angegeben werden hier alle drei Stellen der Versionsnummer. In der Dateibezeichnung sind nur die ersten beiden Stellen aufgeführt, dies ermöglicht es, an einzelnen Dateien Fehlerbereinigungen und dergleichen vorzunehmen, ohne dass die anderen Bestandteile von XJustiz geändert werden müssen.				
verfahrensdaten		1		
instanzdaten		1..n		
instanzbehoerde	<code>Type.GDS.Behoerde.Justiz</code>	1	4.4.8	39
fachdaten		1		
berichtsmonat		1		
monat	<code>String.Latin</code>	1	3.1	
verfahrenserhebung	<code>Type.BESTAT.Verfahrenserhebung</code>	1..n	18.1.1	511

Kindelemente von <code>nachricht.bestat.monatsmeldung.1900001</code>				
Kindelement	Typ	Anz.	Ref.	Seite
besondere_Erhebung		1..n		
schluesselzahl_Erhebungseinheit	<code>String.Latin</code>	1	3.1	
5-stellige Zahl mit führender 9				
sonstiger_Geschaeftsanfall		42		
Jedes Element der WL genau einmal				
geschaeftsanfall	<code>Code.BESTAT.Geschaeftsanfall</code>	1	A.1.10	650
zahl	<code>String.Latin</code>	1	3.1	
4-stellig mit führenden Nullen				

18.3 Codelisten für das Fachmodul Betreuungsstatistik

- `Code.BESTAT.Art_der_Zahlung`
- `Code.BESTAT.Art_Genehmigung`
- `Code.BESTAT.Aufgabenkreis`
- `Code.BESTAT.Beendigung_der_Betreuung`
- `Code.BESTAT.Betreuerauswahl`
- `Code.BESTAT.Einleitung_Betreuung`
- `Code.BESTAT.Empfaengerliste_Betreuung`
- `Code.BESTAT.Entscheidung.Im_laufenden_Verfahren`
- `Code.BESTAT.Entscheidung.Ueber_Einrichtung_der_Betreuung`
- `Code.BESTAT.Geschaeftsanfall`
- `Code.BESTAT.Veraenderung`

19 Fachmodul Kasse

Der Fachdatensatz Kasse implementiert eine Nachricht zur SEPA-Lastschrift.

19.1 Datentypen

19.1.1 Type.KASSE.SEPA_Lastschrift

Typ: `Type.KASSE.SEPA_Lastschrift`

Abbildung 19.1. Type.KASSE.SEPA_Lastschrift

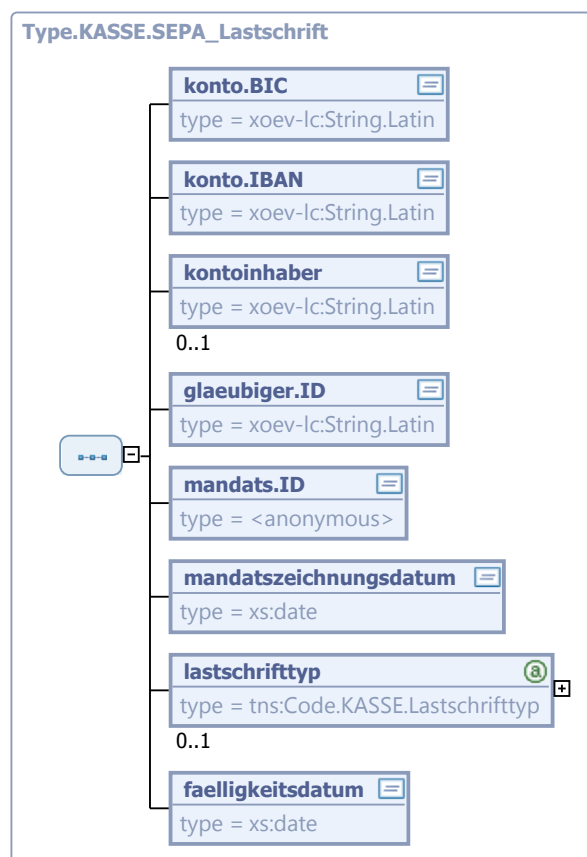

Kindelemente von <code>Type.KASSE.SEPA_Lastschrift</code>				
Kindelement	Typ	Anz.	Ref.	Seite
konto.BIC	<code>String.Latin</code>	1	3.1	
Bank Identifier Code				
konto.IBAN	<code>String.Latin</code>	1	3.1	
International Bank Account Number				
kontoinhaber	<code>String.Latin</code>	0..1	3.1	
glaebiger.ID	<code>String.Latin</code>	1	3.1	

Kindelemente von Type.KASSE.SEPA_Lastschrift				
Kindelement	Typ	Anz.	Ref.	Seite
Originalname: Identification				
mandats.ID		1		
mandatszeichnungsdatum	xs:date	1		
Originalname: DateOfSignature				
lastschrifttyp	Code.KASSE.Lastschrifttyp	0..1	A.1.120	672
Originalname: SequenceType				
faelligkeitsdatum	xs:date	1		
Originalname: RequestedCollectionDate				

19.2 Nachrichten im Fachmodul Kasse

19.2.1 nachricht.kasse.lastschrift.2000001

Nachricht: `nachricht.kasse.lastschrift.2000001`

Abbildung 19.2. `nachricht.kasse.lastschrift.2000001`

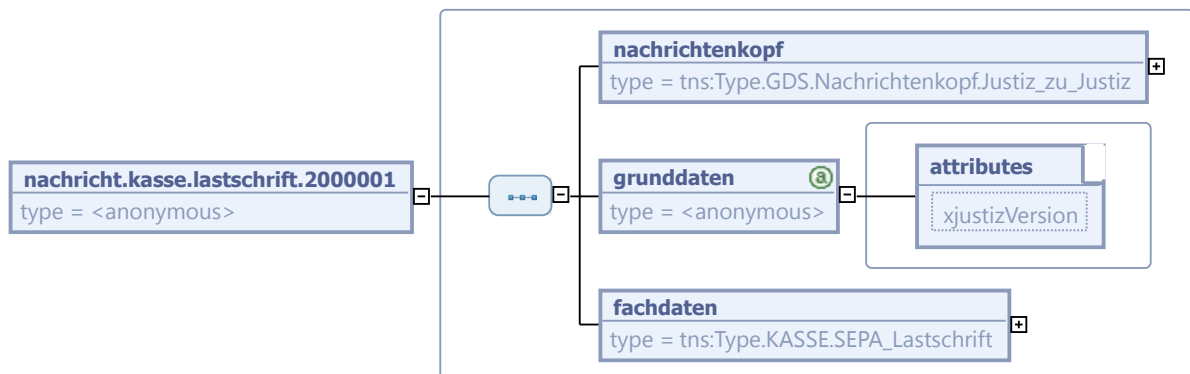

Kindelemente von <code>nachricht.kasse.lastschrift.2000001</code>				
Kindelement	Typ	Anz.	Ref.	Seite
nachrichtenkopf	Type.GDS.Nachrichtenkopf.Justiz_zu_Justiz	1	4.4.36	65
grunddaten		1		
<i>xjustizVersion</i>	String.Latin	1	3.1	
fachdaten	Type.KASSE.SEPA_Lastschrift	1	19.1.1	519

19.3 Codelisten für das Fachmodul Kasse

- Code.KASSE.Lastschrifttyp

20 Fachmodul EHUG

Der Fachdatensatz EHUG implementiert eine Nachricht zur EHUG-Übergabe.

20.1 Datentypen

20.1.1 Type.EHUG.Fachdaten

Typ: `Type.EHUG.Fachdaten`

Abbildung 20.1. Type.EHUG.Fachdaten

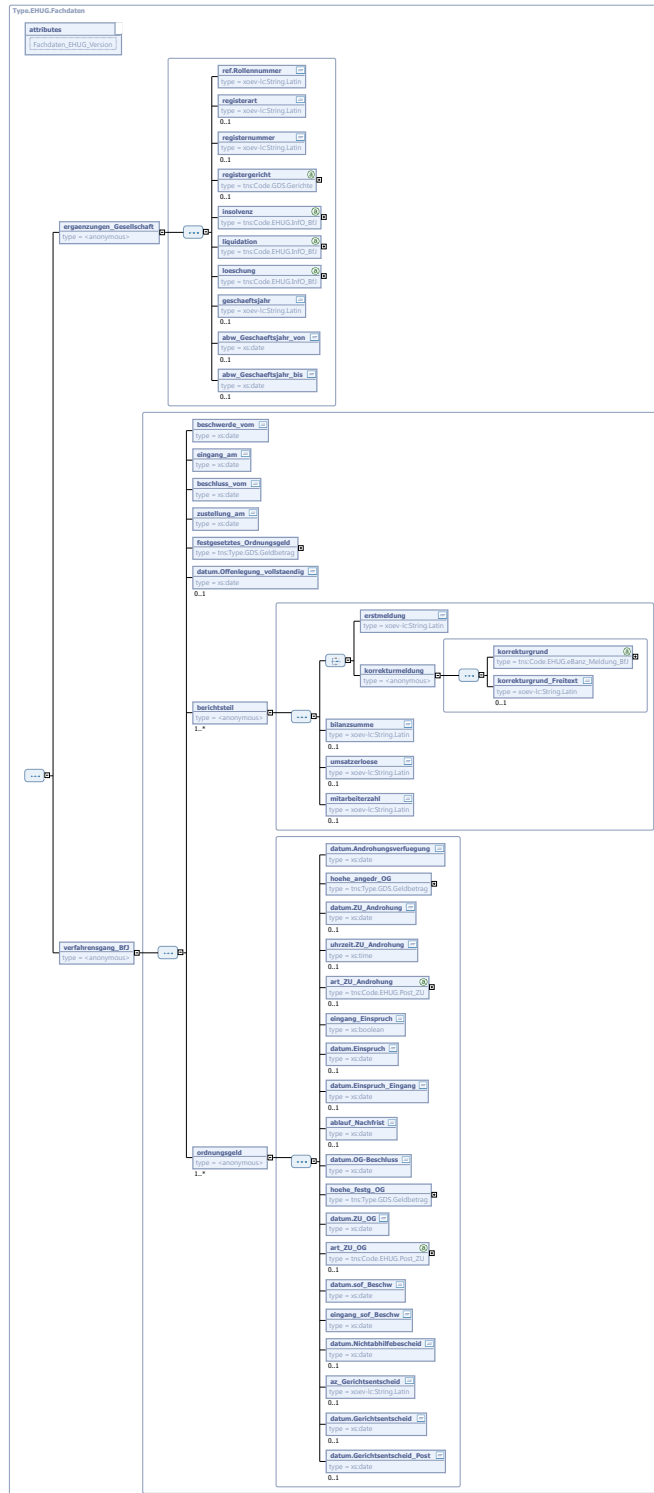

Kindelemente von Type.EHUG.Fachdaten				
Kindelement	Typ	Anz.	Ref.	Seite
Fachdaten_EHUG_Version	String.Latin	1	3.1	
ergaenzungen_Gesellschaft		1		
Zur eindeutigen Bestimmung des Gegners des OG-Verfahrens				
ref.Rollennummer	String.Latin	1	3.1	
Hier ist ein Bezug zur Gesellschaft herzustellen wegen der das Verfahren durchgeführt wird.				
registerart	String.Latin	0..1	3.1	
registernummer	String.Latin	0..1	3.1	
registergericht	Code.GDS.Gerichte	0..1	A.1.57	659
insolvenz	Code.EHUG.Info_BfJ	1	A.1.28	654
liquidation	Code.EHUG.Info_BfJ	1	A.1.28	654
loeschung	Code.EHUG.Info_BfJ	1	A.1.28	654
geschaeftsjahr	String.Latin	0..1	3.1	
Daten aus der Meldung BAnz, wenn identisch mit dem Inhalt des Ordnungsgeldbeschlusses				
abw_Geschaeftsjahr_von	xs:date	0..1		
Daten aus dem angefochteten OG-Beschluss, nur bei Abweichung vom Kalenderjahr				
abw_Geschaeftsjahr_bis	xs:date	0..1		
Daten aus dem angefochteten OG-Beschluss, nur bei Abweichung vom Kalenderjahr				
verfahrensgang_BfJ		1		
beschwerde_vom	xs:date	1		
eingang_am	xs:date	1		
beschluss_vom	xs:date	1		
zustellung_am	xs:date	1		
festgesetztes_Ordnungsgeld	Type.GDS.Geldbetrag	1	4.4.21	52
datum.Offenlegung_vollstaendig	xs:date	0..1		
Wenn kein Datum übergeben wird, ist Offenlegung noch nicht vollständig.				
berichtsteil		1..n		
auswahl_Meldung		1		
Datenherkunft ist in der EBanzNachricht ersichtlich.				

Kindelemente von Type.EHUG.Fachdaten					
Kindelement	Typ	Anz.	Ref.	Seite	
erstmeldung	String.Latin	1	3.1		
korrekturmeldung		1			
korrekturgrund	Code.EHUG.eBanz_Meldung_BfJ	1	A.1.31	654	
korrekturgrund_Freitext	String.Latin	0..1	3.1		
bilanzsumme	String.Latin	0..1	3.1		
wenn GJ>2012					
umsatzerloese	String.Latin	0..1	3.1		
wenn GJ>2012					
mitarbeiterzahl	String.Latin	0..1	3.1		
wenn GJ>2012					
ordnungsgeld		1..n			
datum.Androhungsverfuegung	xs:date	1			
hoehe_angedr_OG	Type.GDS.Geldbetrag	1	4.4.21	52	
datum.ZU_Androhung	xs:date	0..1			
Tatsächliches Datum aus der Urkunde, nicht Eingang bei BfJ (Liefermöglichkeit unklar, daher kein Pflichtfeld)					
uhrzeit.ZU_Androhung	xs:time	0..1			
Tatsächliche Uhrzeit aus der Urkunde					
art_ZU_Androhung	Code.EHUG.Post_ZU	0..1	A.1.30	654	
eingang_Einspruch	xs:boolean	1			
datum.Einspruch	xs:date	0..1			
wenn Eingang_Einspruch = ja					
datum.Einspruch_Eingang	xs:date	0..1			
wenn Eingang_Einspruch = ja					
ablauf_Nachfrist	xs:date	0..1			
datum.OG-Beschluss	xs:date	1			
Bislang Feld 34 des csv					
hoehe_festg_OG	Type.GDS.Geldbetrag	1	4.4.21	52	
Bislang Feld 35 des csv					
datum.ZU_OG	xs:date	1			
Tatsächliches Datum aus der Urkunde, nicht Eingang bei BfJ (Feld 36 der CSV)					
art_ZU_OG	Code.EHUG.Post_ZU	0..1	A.1.30	654	

Kindelemente von <code>Type.EHUG.Fachdaten</code>				
Kindelement	Typ	Anz.	Ref.	Seite
datum.sof_Beschw	<code>xs:date</code>	1		
Bislang Feld 33 des csv				
eingang_sof_Beschw	<code>xs:date</code>	1		
Bislang Feld 32 des csv				
datum.Nichtabhilfebescheid	<code>xs:date</code>	0..1		
az_Gerichtsentscheid	<code>String.Latin</code>	0..1	3.1	
Bei weiteren Ordnungsgeldern				
datum.Gerichtsentscheid	<code>xs:date</code>	0..1		
Bei weiteren Ordnungsgeldern				
datum.Gerichtsentscheid_Post	<code>xs:date</code>	0..1		
Wann ist der Gerichtsentscheid zur Post gegeben (zur Berechnung der Frist für weitere Androhungsverfügung)				

20.1.2 Type.EHUG.Grunddaten

Typ: `Type.EHUG.Grunddaten`

Abbildung 20.2. Type.EHUG.Grunddaten

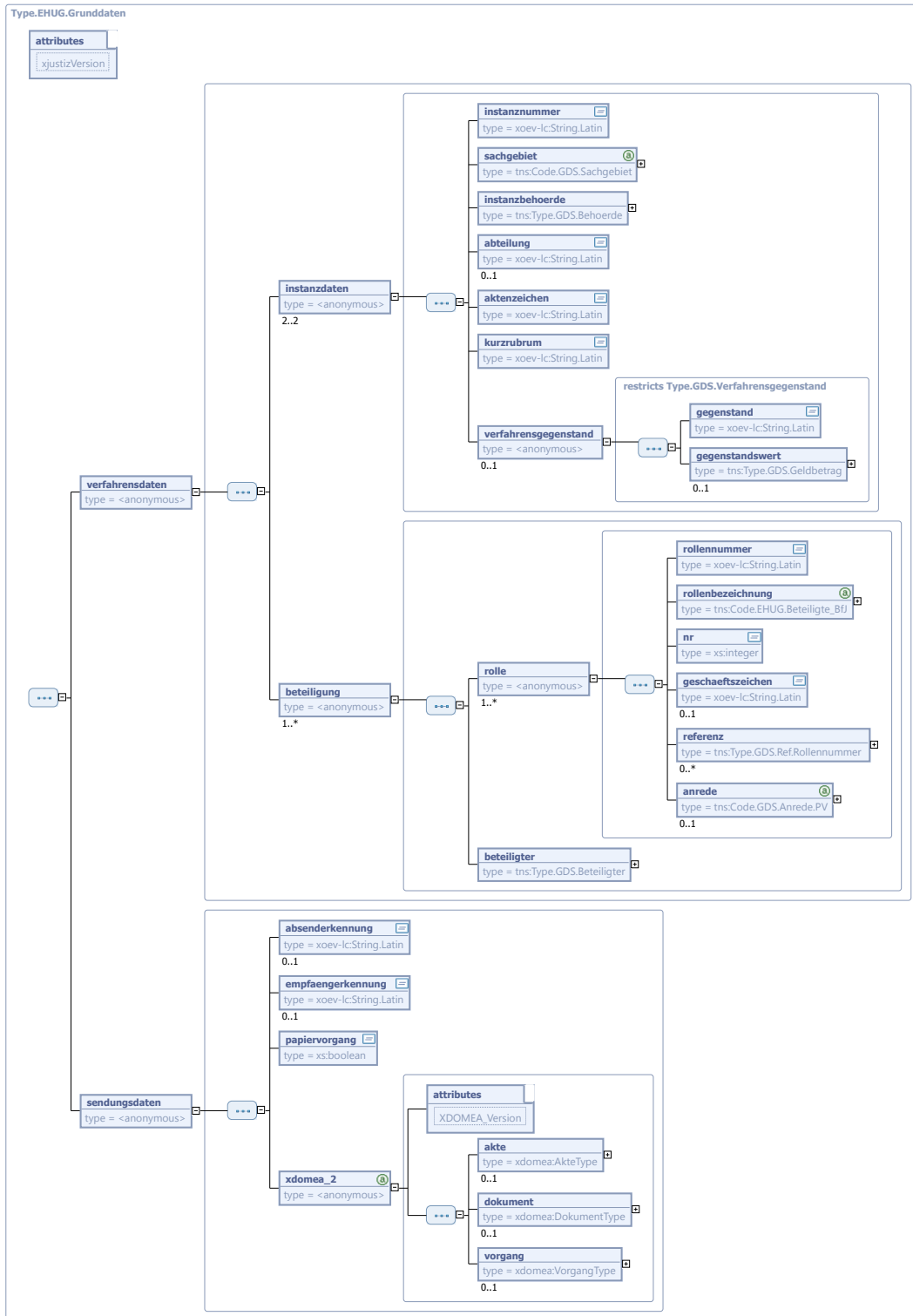

Kindelemente von Type .EHUG.Grunddaten				
Kindelement	Typ	Anz.	Ref.	Seite
xjustizVersion	String.Latin	1	3.1	
Dieses Attribut wird verwendet,um sicherzustellen, dass jedes Instanzdokument gegen die "richtige" Version des XML-Schemas geprüft wird. Angegeben werden hier alle drei Stellen der Versionsnummer. In der Datei-Bezeichnung sind nur die ersten beiden Stellen aufgeführt, dies ermöglicht es, an einzelnen Dateien Fehlerbereinigungen und dergleichen vorzunehmen, ohne dass die anderen Bestandteile von XJustiz geändert werden müssen.				
verfahrensdaten		1		
Verfahrensdaten nehmen alle Informationen auf, die das jeweilige Verfahren mit sich bringt.				
instanzdaten		2		
instanznummer	String.Latin	1	3.1	
sachgebiet	Code.GDS.Sachgebiet	1	A.1.67	661
instanzbehoerde	Type.GDS.Behoerde	1	4.4.9	39
abteilung	String.Latin	0..1	3.1	
aktenzeichen	String.Latin	1	3.1	
kurzrubrum	String.Latin	1	3.1	
verfahrensgegenstand		0..1		
gegenstand	String.Latin	1	3.1	
gegenstandswert	Type.GDS.Geldbetrag	0..1	4.4.21	52
beteiligung		1..n		
rolle		1..n		
rollennummer	String.Latin	1	3.1	
Die Rollennummer wird als eindeutige Kennziffer innerhalb des XML-Dokuments benötigt, um aus anderen Elementen innerhalb des XML-Dokuments heraus auf Beteiligte und Rollen verweisen zu können.				
rollenbezeichnung	Code.EHUG.Beteiligte_BfJ	1	A.1.26	653
nr	xs:integer	1		
geschaeftszeichen	String.Latin	0..1	3.1	
referenz	Type.GDS.Ref.Rollennummer	0..n	4.4.47	77
Hier kann ein Bezug zu einer anderen Rolle angegeben werden. Einige Rollen haben einen Bezug zu einer anderen Beteiligung. Typisches Beispiel sind Rechtsanwälte.Diese handeln in aller Regel als Prozessbevollmächtigte für einen anderen Beteiligten.Im vorliegenden Feld wird dann vermerkt, für welchen Beteiligten (ggf. auch in welcher Rolle) der Rechtsanwalt handelt. Für jede Rolle, auf die verwiesen wird, muss ein entsprechendes Element "Beteiligung/Rolle" vorhanden sein. Verwiesen wird auf die Rollennummer.				

Kindelemente von Type.EHUG.Grunddaten				
Kindelement	Typ	Anz.	Ref.	Seite
anrede	Code.GDS.Anrede.PV	0..1	A.1.46	657
Hier sind die Anredeformen aus der Codeliste WL_Anreden_BfJ zu verwenden.				
beteiligter	Type.GDS.Beteiligter	1	4.4.10	40
sendungsdaten				
		1		
Sendungsdaten nehmen alle Informationen auf, die die jeweils vorliegende Sendung betreffen. Sendungsübergreifende Informationen sind in den Verfahrensdaten enthalten.				
absenderkennung	String.Latin	0..1	3.1	
Hier wird nicht der gesamte Datensatz eines Beteiligten referenziert, sondern nur eine Angabe eines Absendernamens gemacht. Eventuell können hierzu auch E-Mail-Adresse, der OSCI-Benutzername oder die Postfach-ID einer virtuellen Poststelle verwendet werden.				
empfaengerkennung	String.Latin	0..1	3.1	
Hier wird nicht der gesamte Datensatz eines Beteiligten referenziert, sondern nur eine Angabe eines Empfängernamens gemacht. Eventuell können hierzu auch E-Mail-Adresse, der OSCI-Benutzername oder die Postfach-ID einer virtuellen Poststelle verwendet werden				
papiervorgang	xs:boolean	1		
xdomea_2				
XDOMEA_Version	String.Latin	1	3.1	
akte				
	AkteType	0..1		
dokument				
	DokumentType	0..1		
vorgang				
	VorgangType	0..1		

20.1.3 Type.EHUG.Nachrichtenkopf_Extern_Justiz

Typ: **Type.EHUG.Nachrichtenkopf_Extern_Justiz** (abstrakt)

Dieser Typ ist ein universeller Nachrichtenkopf-Typ für den FDS EHUG. Er ist identisch mit dem entsprechenden Typ des Fachdatensatzes Insolvenz. Evtl. kann im Zuge der Evaluierung von XJustiz eine Vereinheitlichung der Nachrichtenköpfe erfolgen und entsprechende Kernkomponenten im Grunddatensatz definiert werden.

Abbildung 20.3. Type.EHUG.Nachrichtenkopf_Extern_Justiz

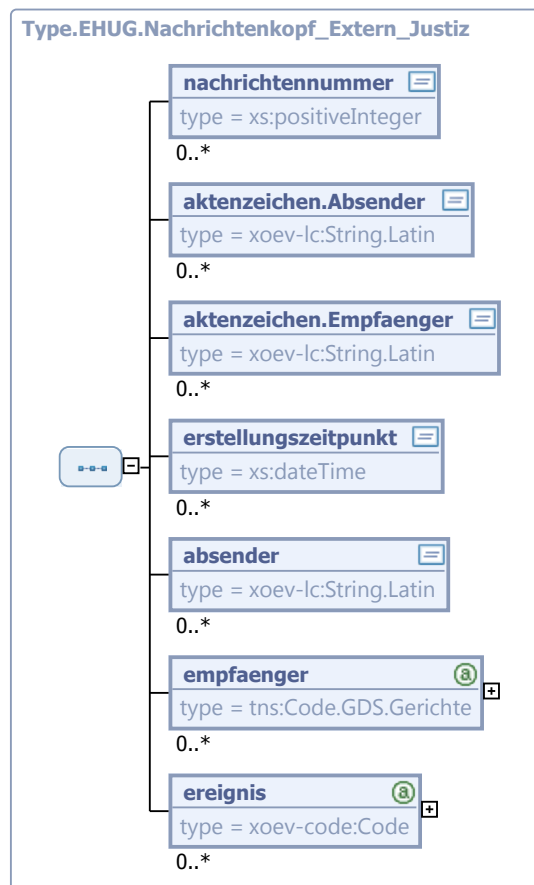

Kindelemente von Type.EHUG.Nachrichtenkopf_Extern_Justiz				
Kindelement	Typ	Anz.	Ref.	Seite
nachrichtennummer	<code>xs:positiveInteger</code>	0..n		
aktenzeichen.Absender	<code>String.Latin</code>	0..n	3.1	
aktenzeichen.Empfaenger	<code>String.Latin</code>	0..n	3.1	
erstellungszeitpunkt	<code>xs:dateTime</code>	0..n		
absender	<code>String.Latin</code>	0..n	3.1	
empfaenger	<code>Code.GDS.Gerichte</code>	0..n	A.1.57	659
ereignis	<code>Code</code>	0..n	3.1	

20.2 Nachrichten im Fachmodul EHUG

20.2.1 nachricht.ehug.uebergabe.2100001

Nachricht: `nachricht.ehug.uebergabe.2100001`

Abbildung 20.4. `nachricht.ehug.uebergabe.2100001`

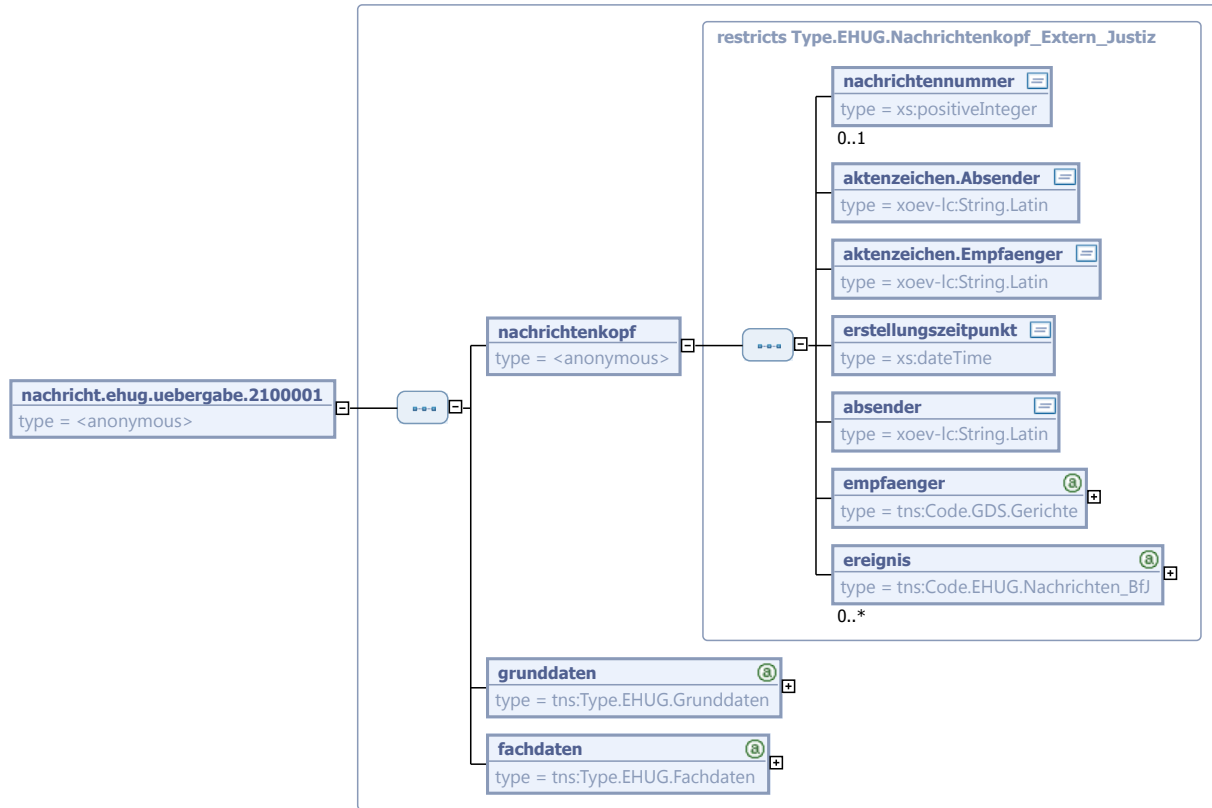

Kindelemente von <code>nachricht.ehug.uebergabe.2100001</code>				
Kindelement	Typ	Anz.	Ref.	Seite
nachrichtenkopf		1		
nachrichtennummer	<code>xs:positiveInteger</code>	0..1		
aktenzeichen.Absender	<code>String.Latin</code>	1	3.1	
aktenzeichen.Empfaenger	<code>String.Latin</code>	1	3.1	
erstellungzeitpunkt	<code>xs:dateTime</code>	1		
absender	<code>String.Latin</code>	1	3.1	
empfaenger	<code>Code.GDS.Gerichte</code>	1	A.1.57	659
Empfänger ist das LG Bonn mit der XJustiz-ID R3200.				
ereignis	<code>Code.EHUG.Nachrichten_BfJ</code>	0..n	A.1.29	654
grunddaten	<code>Type.EHUG.Grunddaten</code>	1	20.1.2	527
fachdaten	<code>Type.EHUG.Fachdaten</code>	1	20.1.1	523

20.3 Codelisten für das Fachmodul EHUG

- Code.EHUG.Beteiligte_BfJ
- Code.EHUG.eBanz_Meldung_BfJ
- Code.EHUG.Gegenstand
- Code.EHUG.Info_BfJ
- Code.EHUG.Nachrichten_BfJ
- Code.EHUG.Post_ZU
- Code.EHUG.Typ4

21 Fachmodul Elektronisches Empfangsbekanntnis

Der Fachdatensatz EEB implementiert das elektronische Empfangsbekanntnis.

21.1 Datentypen

21.1.1 Type.EEB.Fachdaten_zuruecklaufend

Typ: `Type.EEB.Fachdaten_zuruecklaufend`

Abbildung 21.1. Type.EEB.Fachdaten_zuruecklaufend

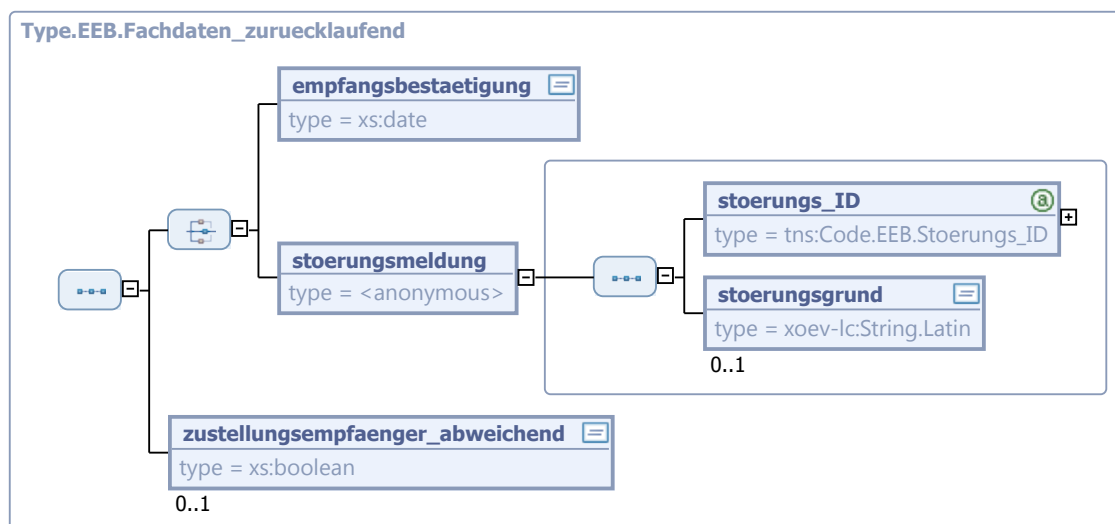

Kindelemente von <code>Type.EEB.Fachdaten_zuruecklaufend</code>				
Kindelement	Typ	Anz.	Ref.	Seite
<code>auswahl_Rueckmeldung</code>		1		
<code>empfangsbestaetigung</code>	<code>xs:date</code>	1		
<code>stoerungsmeldung</code>		1		
<code>stoerungs_ID</code>	<code>Code.EEB.Stoerungs_ID</code>	1	A.1.25	653
<code>stoerungsgrund</code>	<code>String.Latin</code>	0..1	3.1	
Freitextfeld zur Erläuterung der Störung				
<code>zustellungsempfaenger_abweichend</code>	<code>xs:boolean</code>	0..1		
Sollte jemand anderes als der Adressat die Sendung in Empfang nehmen, soll dies hier angegeben werden.				

21.2 Nachrichten für das Fachmodul EEB

21.2.1 nachricht.eeb.zuruecklaufend.2200007

Nachricht: `nachricht.eeb.zuruecklaufend.2200007`

Abbildung 21.2. nachricht.eeb.zuruecklaufend.2200007

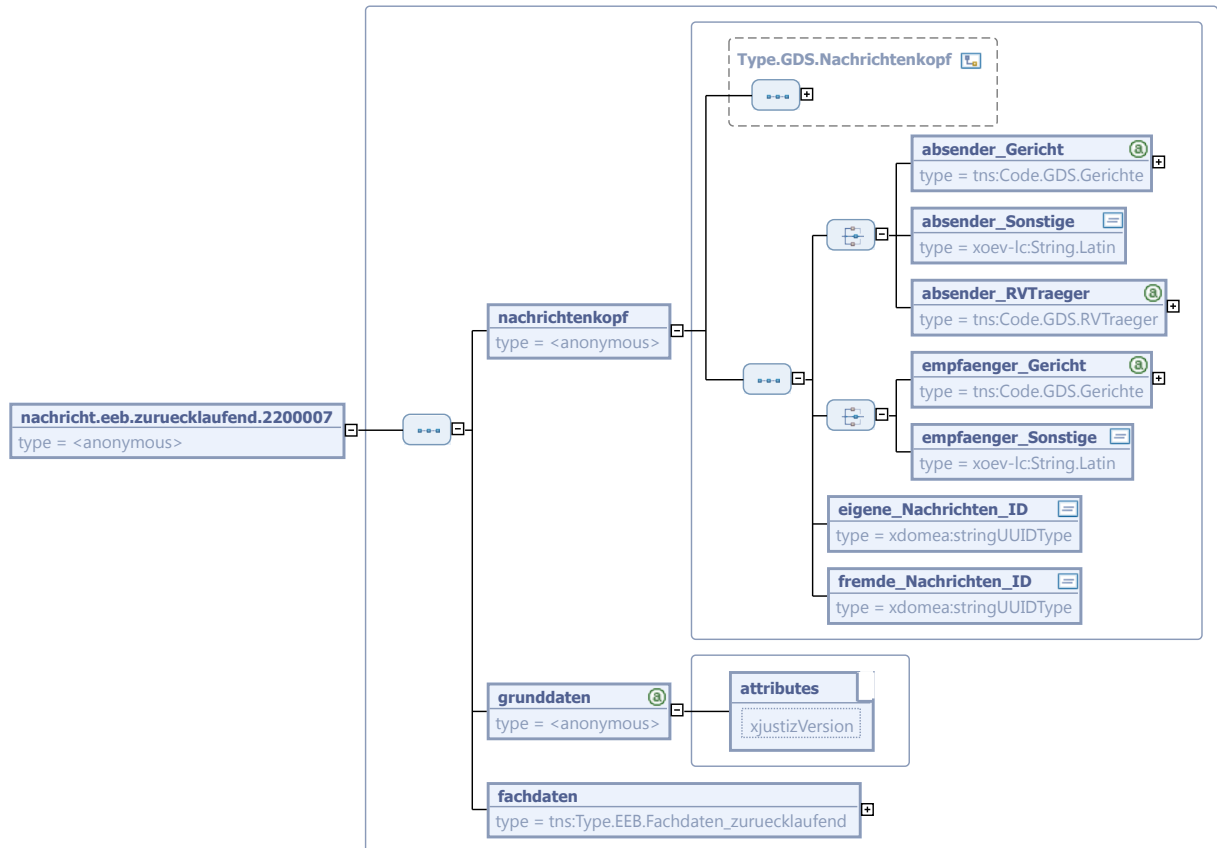

Der Nachrichtenkopf ist eine Erweiterung des Basistyps `Type.GDS.Nachrichtenkopf` (siehe [Abschnitt 4.4.29 auf Seite 59](#)).

Kindelemente von <code>nachricht.eeb.zuruecklaufend.2200007</code>				
Kindelement	Typ	Anz.	Ref.	Seite
<code>nachrichtenkopf</code>		1		
<code>auswahl_Absender</code>		1		
<code>absender_Gericht</code>	<code>Code.GDS.Gerichte</code>	1	A.1.57	659
<code>absender_Sonstige</code>	<code>String.Latin</code>	1	3.1	
<code>absender_RVTraeger</code>	<code>Code.GDS.RVTraeger</code>	1	A.1.63	661

Kindelemente von <code>nachricht.eeb.zuruecklaufend.2200007</code>				
Kindelement	Typ	Anz.	Ref.	Seite
<code>auswahl_Empfaenger</code>		1		
<code>empfaenger_Gericht</code>	<code>Code.GDS.Gerichte</code>	1	A.1.57	659
<code>empfaenger_Sonstige</code>	<code>String.Latin</code>	1	3.1	
<code>eigene_Nachrichten_ID</code>	<code>stringUUIDType</code>	1		
<code>fremde_Nachrichten_ID</code>	<code>stringUUIDType</code>	1		
Referenz zum anfordernden übermittelten Schriftgutobjekt				
<code>grunddaten</code>		1		
<code>xjustizVersion</code>	<code>String.Latin</code>	1	3.1	
<code>fachdaten</code>	<code>Type.EEB.Fachdaten_zuruecklaufend</code>	1	21.1.1	535

21.3 Codelisten für das Fachmodul EEB

- `Code.EEB.Stoerungs_ID`

22 Fachmodul ZSSR

Der Fachdatensatz ZSSR implementiert die Kommunikationsszenarien zum elektronischen Schutzschriftenregister.

22.1 Datentypen

22.1.1 Type.ZSSR.Anschrift

Typ: `Type.ZSSR.Anschrift`

Abbildung 22.1. Type.ZSSR.Anschrift

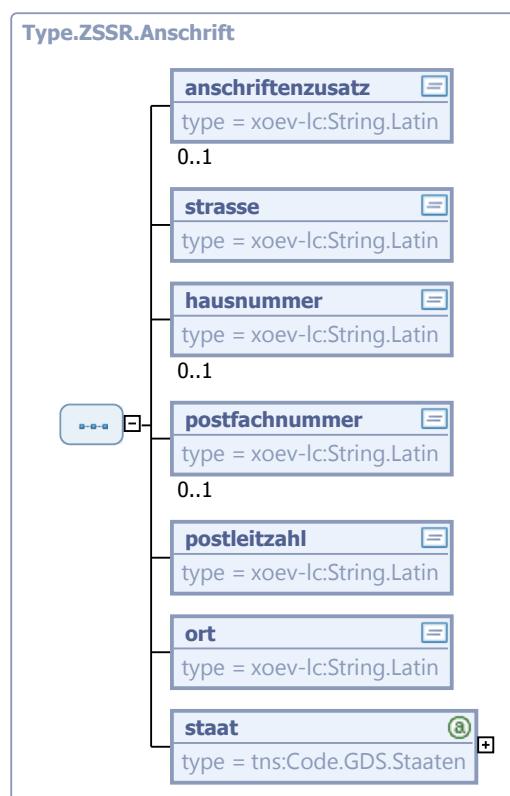

Kindelemente von <code>Type.ZSSR.Anschrift</code>				
Kindelement	Typ	Anz.	Ref.	Seite
anschriftenzusatz	<code>String.Latin</code>	0..1	3.1	
Hier ist Raum für Adressierungszusätze, z.B. Name des Wohnungsgebers.				
strasse	<code>String.Latin</code>	1	3.1	
hausnummer	<code>String.Latin</code>	0..1	3.1	
Die Hausnummer ist ggf. einschliesslich Buchstaben oder dergleichen anzugeben.				
postfachnummer	<code>String.Latin</code>	0..1	3.1	

Kindelemente von <code>Type.ZSSR.Anschrift</code>				
Kindelement	Typ	Anz.	Ref.	Seite
postleitzahl	<code>String.Latin</code>	1	3.1	
Bei ausländischen Adressen hier bitte keine Länderkennungskürzel eintragen. Wegen der Schreibweise ausländischer Orte vgl. die Anmerkung zum Element "Ort".				
ort	<code>String.Latin</code>	1	3.1	
Bei postalischen Anschriften kann der hier angegebene Ort von der politischen Gemeinde abweichen. In diesem Fall sollten die postalische und die Lieferadresse separat mitgeteilt werden. Bei ausländischen Adressen empfiehlt die Deutsche Post AG, den Ort möglichst in der Landessprache zu schreiben. Dies erscheint auch im vorliegenden Zusammenhang sinnvoll. Die Deutsche Post AG empfiehlt ferner, ausländische Ortsnamen in Großbuchstaben anzugeben. Hiervon sollte bei der Übermittlung von XJustiz-Daten möglichst Abstand genommen werden.				
staat	<code>Code.GDS.Staaten</code>	1	A.1.70	662
Zulässige Staaten sind in der Datei <code>xj_0050_wl_staaten_x_x.xsd</code> definiert.				

22.1.2 Type.ZSSR.Beteiligter

Typ: `Type.ZSSR.Beteiligter`

Abbildung 22.2. Type.ZSSR.Beteiligter

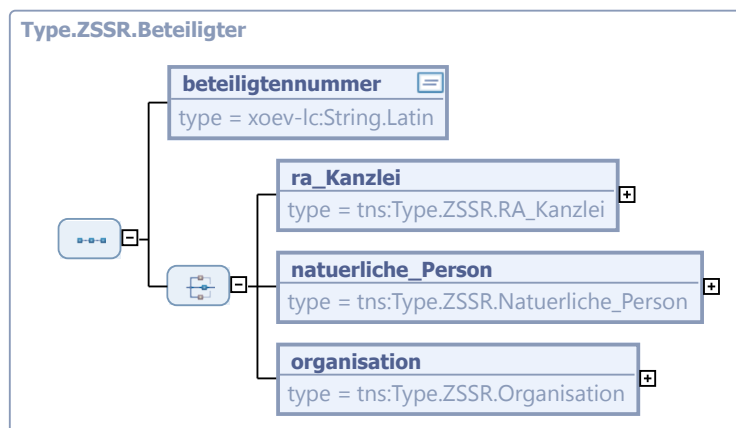

Kindelemente von <code>Type.ZSSR.Beteiligter</code>				
Kindelement	Typ	Anz.	Ref.	Seite
beteiligtenummer	<code>String.Latin</code>	1	3.1	
auswahl_Beteiligter		1		
ra_Kanzlei	<code>Type.ZSSR.RA_Kanzlei</code>	1	22.1.9	547
natuerliche_Person	<code>Type.ZSSR.Natuerliche_Person</code>	1	22.1.5	543
organisation	<code>Type.ZSSR.Organisation</code>	1	22.1.7	544

Kindelemente von <code>Type.ZSSR.Beteiligter</code>				
Kindelement	Typ	Anz.	Ref.	Seite

22.1.3 `Type.ZSSR.Dokument`

Typ: `Type.ZSSR.Dokument`

Abbildung 22.3. `Type.ZSSR.Dokument`

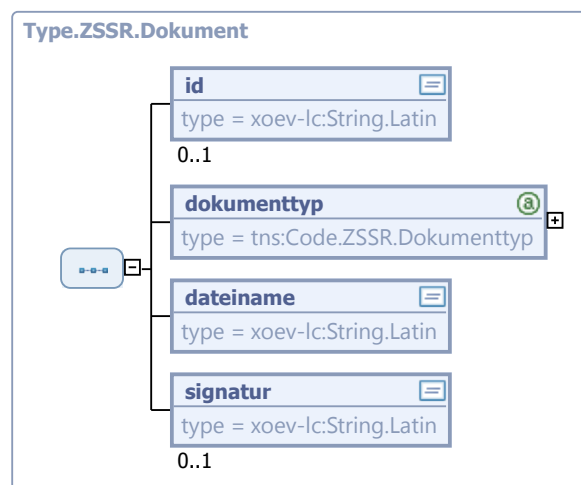

Kindelemente von <code>Type.ZSSR.Dokument</code>				
Kindelement	Typ	Anz.	Ref.	Seite
<code>id</code>	<code>String.Latin</code>	0..1	3.1	
<code>dokumenttyp</code>	<code>Code.ZSSR.Dokumenttyp</code>	1	A.1.223	692
<code>dateiname</code>	<code>String.Latin</code>	1	3.1	
<code>signatur</code>	<code>String.Latin</code>	0..1	3.1	
Hier soll der Dateiname der Signaturdatei hinterlegt werden, z.B. "Schutzschrift_XYZ.pdf.pkcs7".				

22.1.4 `Type.ZSSR.Nachrichtenkopf`

Typ: `Type.ZSSR.Nachrichtenkopf`

Abbildung 22.4. Type.ZSSR.Nachrichtenkopf

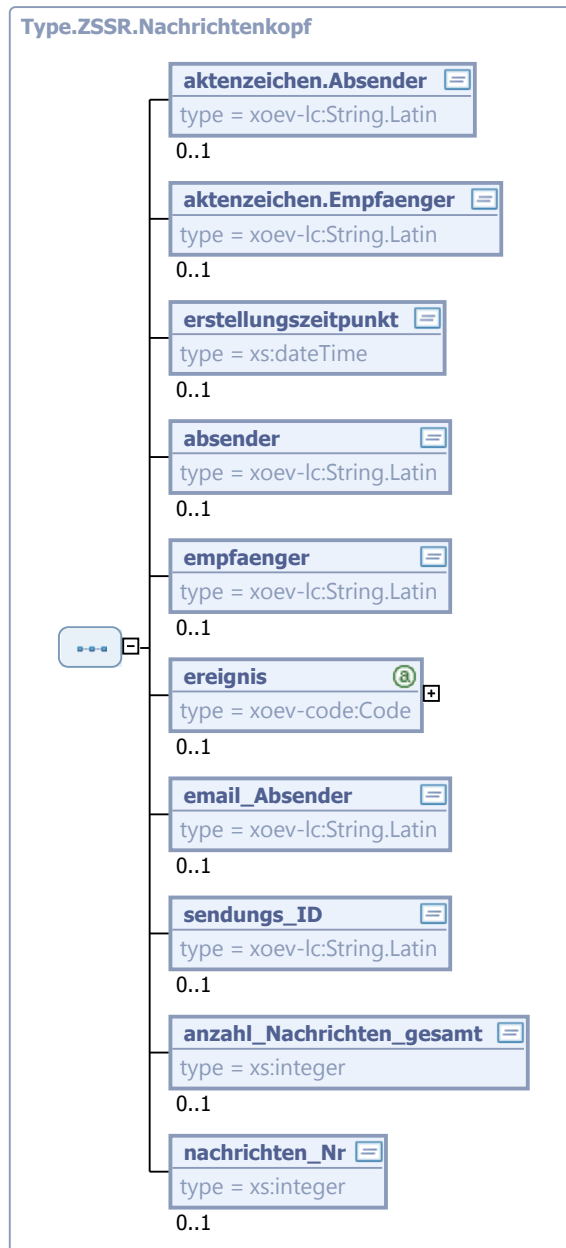

Kindelemente von Type.ZSSR.Nachrichtenkopf				
Kindelement	Typ	Anz.	Ref.	Seite
<code>aktenzeichen.Absender</code>	<code>String.Latin</code>	0..1	3.1	
Referenz bei Rückantwort/Ihr Zeichen				
<code>aktenzeichen.Empfaenger</code>	<code>String.Latin</code>	0..1	3.1	
Hat der Einreicher der Schutzschrift bei der Einreichung ein Aktenzeichen mitgeliefert, wird dies hier als Referenz mit angegeben.				
<code>erstellungszeitpunkt</code>	<code>xs:dateTime</code>	0..1		

Kindelemente von <code>Type.ZSSR.Nachrichtenkopf</code>				
Kindelement	Typ	Anz.	Ref.	Seite
absender	<code>String.Latin</code>	0..1	3.1	
Bezeichnung des Absenders (z.B. Formulartheke)				
empfaenger	<code>String.Latin</code>	0..1	3.1	
ereignis	<code>Code</code>	0..1	3.1	
email_Absender	<code>String.Latin</code>	0..1	3.1	
Diese Adresse wird ggf. für automatisierte Rückmeldungen verwendet.				
sendungs_ID	<code>String.Latin</code>	0..1	3.1	
Technisch eindeutige ID der Sendung. Mehrere Nachrichten, die zu einer Sendung gehören, haben die gleiche ID.				
anzahl_Nachrichten_gesamt	<code>xs:integer</code>	0..1		
Besteht die Sendung aus mehr als einer Nachricht, steht hier die Gesamtzahl der Nachrichten dieser Sendung.				
nachrichten_Nr	<code>xs:integer</code>	0..1		
Nummer der Nachricht innerhalb der Sendung				

22.1.5 `Type.ZSSR.Natuerliche_Person`

Typ: `Type.ZSSR.Natuerliche_Person`

Abbildung 22.5. `Type.ZSSR.Natuerliche_Person`

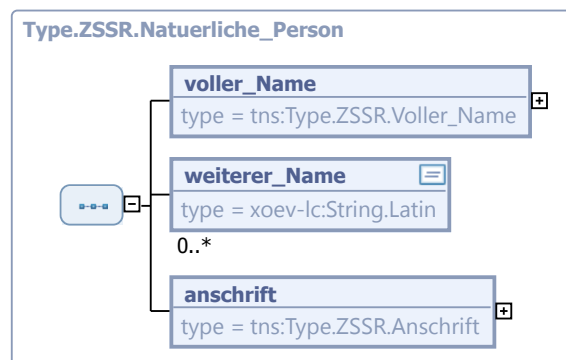

Kindelemente von <code>Type.ZSSR.Natuerliche_Person</code>				
Kindelement	Typ	Anz.	Ref.	Seite
voller_Name	<code>Type.ZSSR.Voller_Name</code>	1	22.1.10	548
weiterer_Name	<code>String.Latin</code>	0..n	3.1	
anschrift	<code>Type.ZSSR.Anschrift</code>	1	22.1.1	539

22.1.6 `Type.ZSSR.Natuerliche_Person_Antragssteller`

Typ: `Type.ZSSR.Natuerliche_Person_Antragssteller`

Abbildung 22.6. Type.ZSSR.Natuerliche_Person_Antragssteller

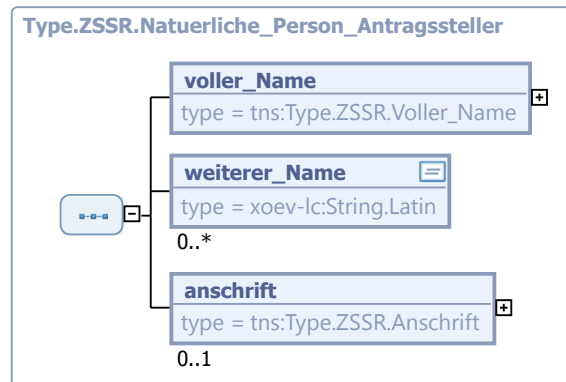

Kindelemente von Type.ZSSR.Natuerliche_Person_Antragssteller				
Kindelement	Typ	Anz.	Ref.	Seite
voller_Name	Type.ZSSR.Voller_Name	1	22.1.10	548
weiterer_Name	String.Latin	0..n	3.1	
anschrift	Type.ZSSR.Anschrift	0..1	22.1.1	539

22.1.7 Type.ZSSR.Organisation

Typ: Type.ZSSR.Organisation

Abbildung 22.7. Type.ZSSR.Organisation

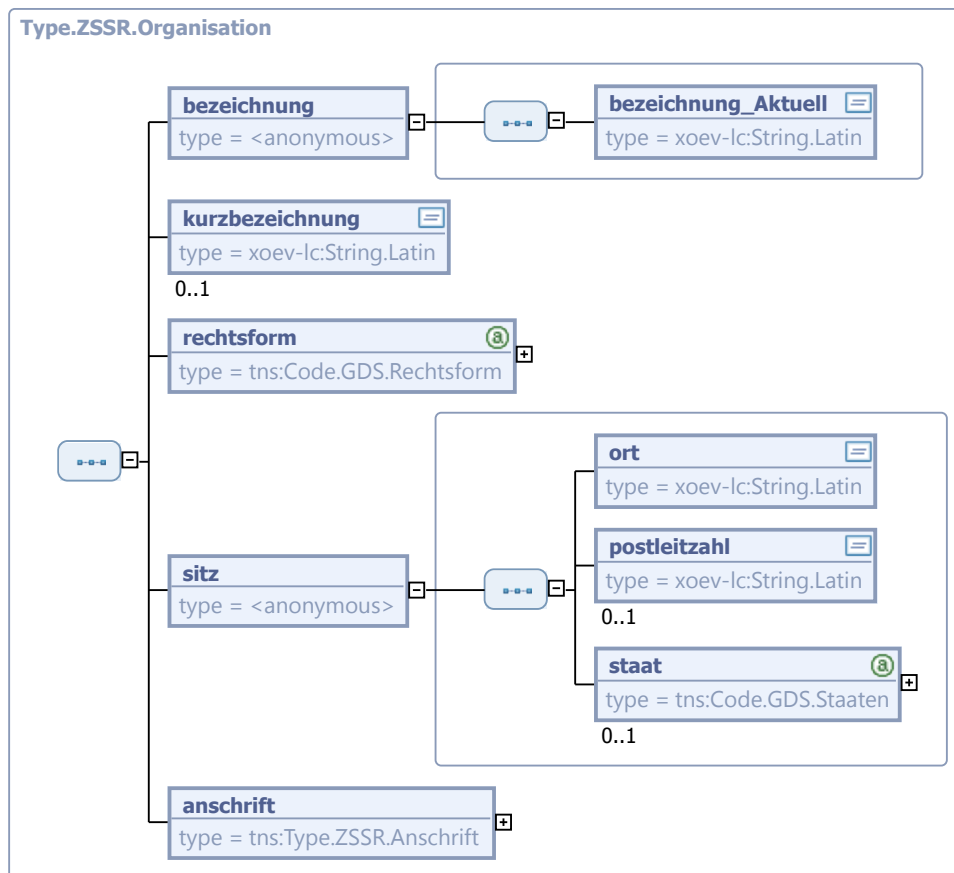

Kindelemente von Type.ZSSR.Organisation				
Kindelement	Typ	Anz.	Ref.	Seite
bezeichnung		1		
bezeichnung_Aktuell	String.Latin	1	3.1	
kurzbezeichnung	String.Latin	0..1	3.1	
rechtsform	Code.GDS.Rechtsform	1	A.1.64	661
Verwendet werden die Abkürzungen aus der Liste WL_Rechtsform, die im Schema "xj_0030_wl_rechtsform_x_x.xsd" vorliegt. Wenn die betreffende Organisationsform dort nicht aufgeführt ist, soll die vollständige Bezeichnung angegeben werden.				
sitz		1		
ort	String.Latin	1	3.1	
postleitzahl	String.Latin	0..1	3.1	
staat	Code.GDS.Staaten	0..1	A.1.70	662
Vgl. die Anmerkung zum Element "Geburtsort".				
anschrift	Type.ZSSR.Anschrift	1	22.1.1	539

Kindelemente von Type.ZSSR.Organisation				
Kindelement	Typ	Anz.	Ref.	Seite
Auch Postfach-Anschriften fallen unter den Type.ZSSR.Anschrift				

22.1.8 Type.ZSSR.Organisation_Antragssteller

Typ: Type.ZSSR.Organisation_Antragssteller

Abbildung 22.8. Type.ZSSR.Organisation_Antragssteller

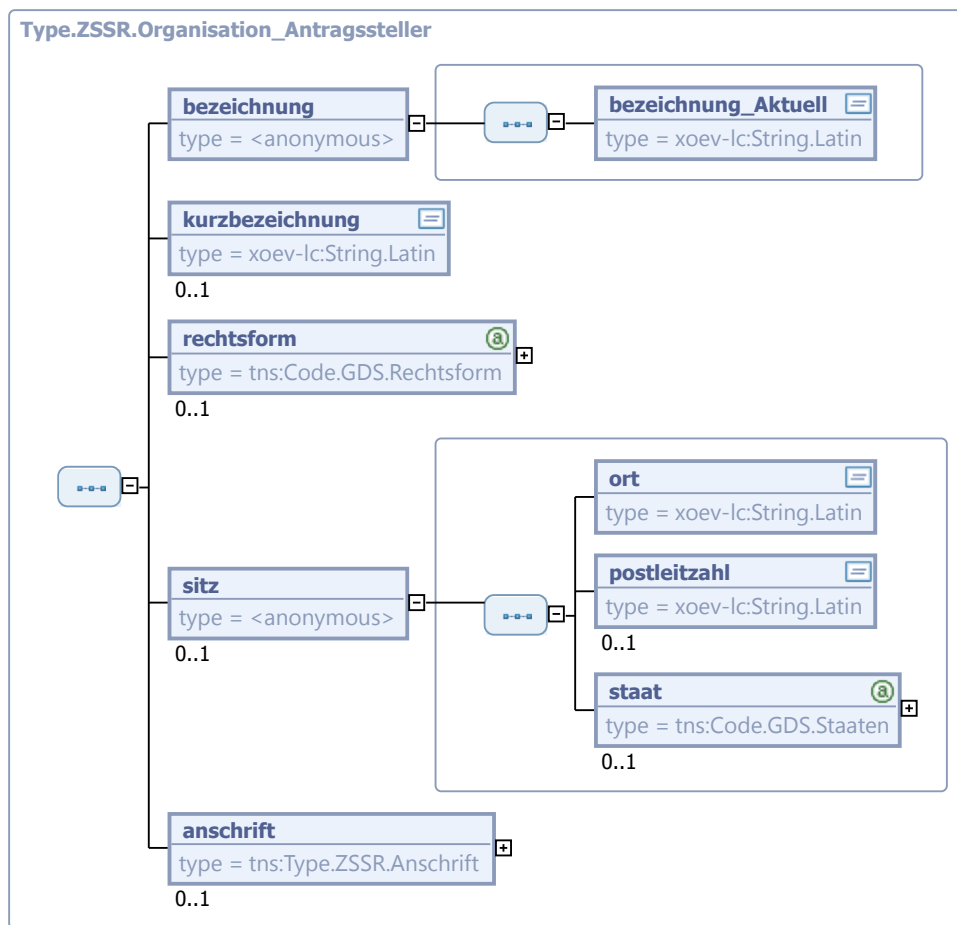

Kindelemente von Type.ZSSR.Organisation_Antragssteller				
Kindelement	Typ	Anz.	Ref.	Seite
bezeichnung		1		
bezeichnung_Aktuell	String.Latin	1	3.1	
kurzbezeichnung	String.Latin	0..1	3.1	
rechtsform	Code.GDS.Rechtsform	0..1	A.1.64	661

Kindelemente von <code>Type.ZSSR.Organisation_Antragssteller</code>				
Kindelement	Typ	Anz.	Ref.	Seite
Verwendet werden die Abkürzungen aus der Liste WL_Rechtsform, die im Schema "xj_0030_wl_rechtsform_x_x.xsd" vorliegt. Wenn die betreffende Organisationsform dort nicht aufgeführt ist, soll die vollständige Bezeichnung angegeben werden.				
sitz		0..1		
ort	<code>String.Latin</code>	1	3.1	
postleitzahl	<code>String.Latin</code>	0..1	3.1	
staat	<code>Code.GDS.Staaten</code>	0..1	A.1.70	662
Vgl. die Anmerkung zum Element "Geburtsort".				
anschrift	<code>Type.ZSSR.Anschrift</code>	0..1	22.1.1	539
Auch Postfach-Anschriften fallen unter den <code>Type.ZSSR.Anschrift</code>				

22.1.9 `Type.ZSSR.RA_Kanzlei`

Typ: `Type.ZSSR.RA_Kanzlei`

Abbildung 22.9. `Type.ZSSR.RA_Kanzlei`

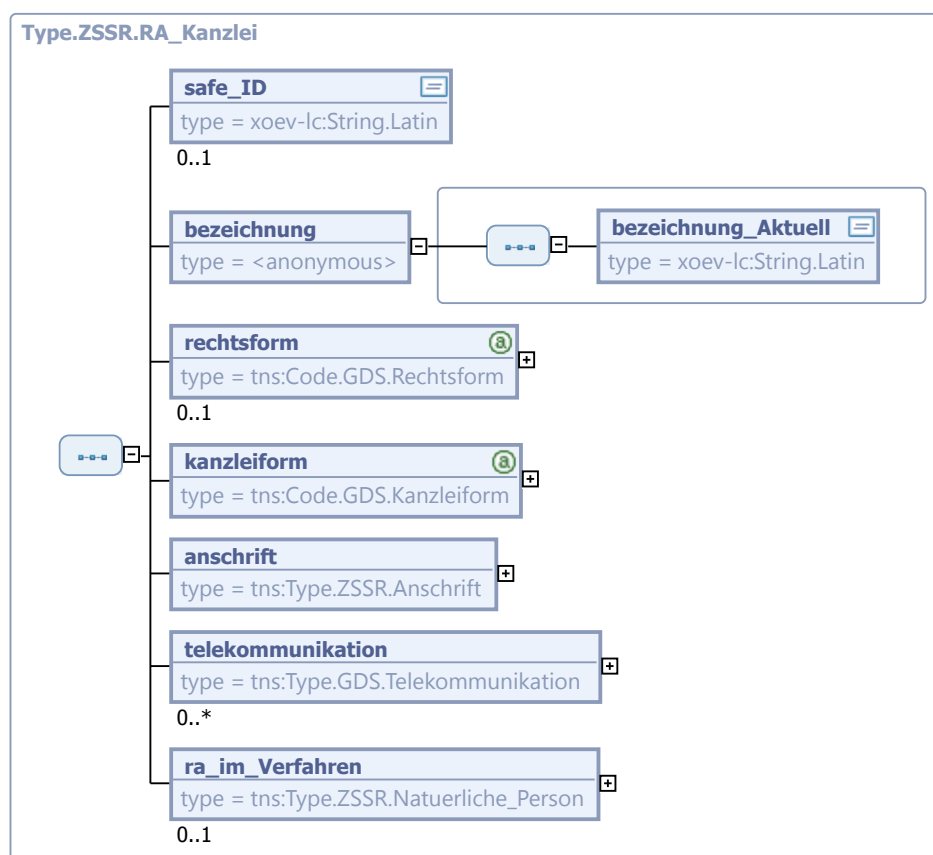

Kindelemente von <code>Type.ZSSR.RA_Kanzlei</code>				
Kindelement	Typ	Anz.	Ref.	Seite
safe_ID	<code>String.Latin</code>	0..1	3.1	
Perspektivisch soll ein RA ausschließlich über die Safe-ID identifiziert und beschrieben werden. Die anderen Kindelemente sind dann entbehrlich, da diese Informationen über die Safe-ID bereits vorliegen. Da zurzeit aber kein Service existiert, der die entsprechenden Informationen liefert, müssen diese Angaben vorerst weiter gemacht werden.				
bezeichnung		1		
bezeichnung_Aktuell	<code>String.Latin</code>	1	3.1	
rechtsform	<code>Code.GDS.Rechtsform</code>	0..1	A.1.64	661
Hier kann die Rechtsform der Kanzlei übergeben werden, z.B. GmbH, Partnerschaft.				
kanzleiform	<code>Code.GDS.Kanzleiform</code>	1	A.1.61	660
anschrift	<code>Type.ZSSR.Anschrift</code>	1	22.1.1	539
Hier muss die Kanzleienschrift angegeben werden, die verfahrensbezogen maßgeblich sein soll. Es wird eine vollständige Anschrift benötigt, um die Nachricht verarbeiten zu können.				
telekommunikation	<code>Type.GDS.Telekommunikation</code>	0..n	4.4.51	80
ra_im_Verfahren	<code>Type.ZSSR.Natuerliche_Person</code>	0..1	22.1.5	543
Hier kann die Daten des Rechtsanwalts / der Rechtsanwältin übergeben werden, der/die als Bevollmächtigter im Verfahren auftritt.				

22.1.10 `Type.ZSSR.Voller_Name`

Typ: `Type.ZSSR.Voller_Name`

Abbildung 22.10. Type.ZSSR.Voller_Name

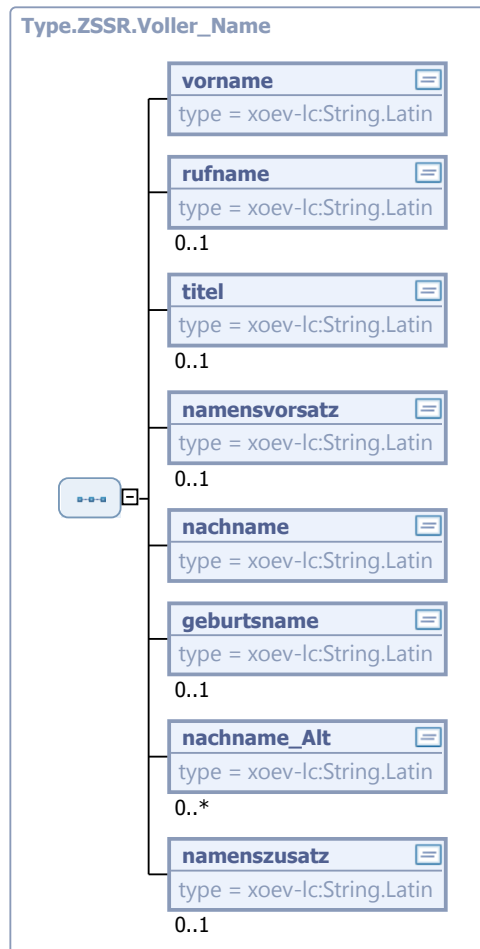

Kindelemente von Type.ZSSR.Voller_Name				
Kindelement	Typ	Anz.	Ref.	Seite
vorname	String.Latin	1	3.1	
rufname	String.Latin	0..1	3.1	
Der Rufname gibt bei mehreren Vornamen an, welcher Vorname der Rufname ist. Der Rufname wird häufig als eindeutiges Element benötigt.				
titel	String.Latin	0..1	3.1	
Hier werden akademische und nichtakademische Titel aufgeführt, die vor dem Vornamen stehen, z.B. "Professor", "Dr.", "Prof. Dr." usw. Werden mehrere Titel benötigt, ist eine Reihenfolge zu berücksichtigen: 1) Militärischer Rang 2.) Akademischer Titel 3.) Nichtakademischer Grad				
namensvorsatz	String.Latin	0..1	3.1	
Hier werden Adelstitel aufgeführt, die vor dem Nachnamen stehen, z.B. "Graf von"				
nachname	String.Latin	1	3.1	
geburtsname	String.Latin	0..1	3.1	
nachname_Alt	String.Latin	0..n	3.1	

Kindelemente von Type.ZSSR.Voller_Name				
Kindelement	Typ	Anz.	Ref.	Seite
namenszusatz	String.Latin	0..1	3.1	
Hier ist Raum für Zusätze, die hinter den Nachnamen stehen, z.B. "MdB" oder "LLM."				

22.2 Nachrichten im Fachmodul ZSSR

22.2.1 nachricht.zssr.bestaetigung.2300001

Nachricht: `nachricht.zssr.bestaetigung.2300001`

Diese Nachricht dient der Bestätigung von Eingängen (Schutzschriften und Rücknahmen).

Abbildung 22.11. `nachricht.zssr.bestaetigung.2300001`

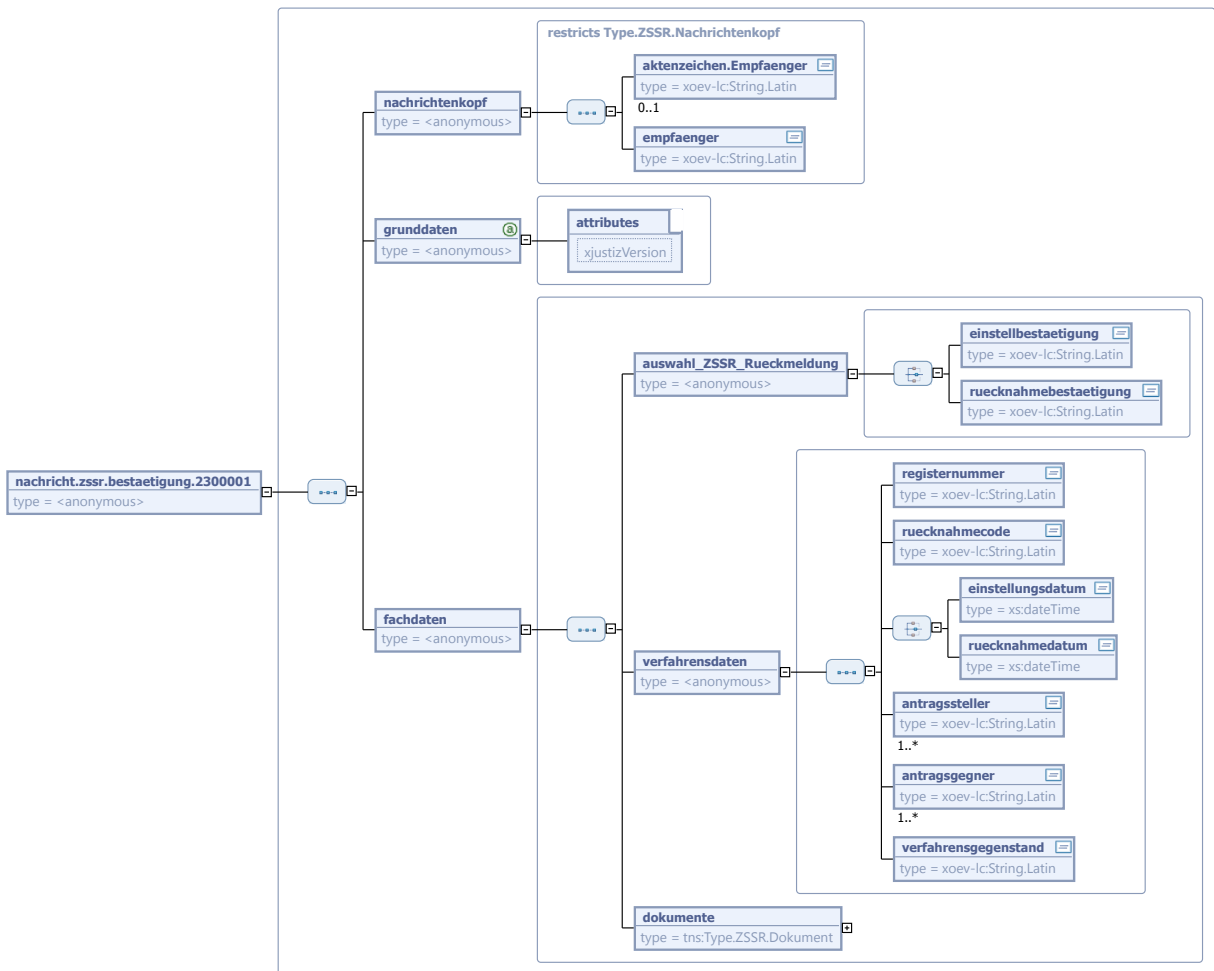

Kindelemente von <code>nachricht.zssr.bestaetigung.2300001</code>				
Kindelement	Typ	Anz.	Ref.	Seite
nachrichtenkopf		1		

Kindelemente von <code>nachricht.zssr.bestaetigung.2300001</code>				
Kindelement	Typ	Anz.	Ref.	Seite
<code>aktenzeichen.Empfaenger</code>	<code>String.Latin</code>	0..1	3.1	
<code>empfaenger</code>	<code>String.Latin</code>	1	3.1	
grunddaten		1		
<code>xjustizVersion</code>	<code>String.Latin</code>	1	3.1	
Dieses Attribut gibt die XJustiz-Versionsnummer an, gegen die das Instanzdokument auf Validität geprüft werden kann. Angegeben werden alle drei Stellen der Versionsnummer.				
fachdaten		1		
auswahl_ZSSR_Rueckmeldung		1		
<code>einstellbestaetigung</code>	<code>String.Latin</code>	1	3.1	
<code>ruecknahmebestaetigung</code>	<code>String.Latin</code>	1	3.1	
verfahrensdaten		1		
Die vom ZSSR erfassten Daten werden zur Kontrolle bei der Bestätigung mitgeliefert.				
<code>registernummer</code>	<code>String.Latin</code>	1	3.1	
Registernummer der hinterlegten Schutzschrift				
<code>ruecknahmecode</code>	<code>String.Latin</code>	1	3.1	
Code zur Rücknahme einer Schutzschrift. Dieser wird neben der Registernummer benötigt für Rücknahmen. Dies soll eine missbräuchliche Rücknahme vermeiden.				
auswahl_Datum		1		
<code>einstellungsdatum</code>	<code>xs:dateTime</code>	1		
Datum und Uhrzeit der Einstellung der Schutzschrift				
<code>ruecknahmedatum</code>	<code>xs:dateTime</code>	1		
Datum und Uhrzeit der Rücknahme der Schutzschrift				
<code>antragssteller</code>	<code>String.Latin</code>	1..n	3.1	
NN, Bezeichnung_aktuell bei Organisation oder Name, Vorname bei Natürliche_Person				
<code>antragsgegner</code>	<code>String.Latin</code>	1..n	3.1	
Bezeichnung_aktuell bei Organisation oder Name, Vorname bei Natürliche_Person				
<code>verfahrensgegenstand</code>	<code>String.Latin</code>	1	3.1	
Bestätigung des Streitgegenstands der Einreichung				
dokumente	<code>Type.ZSSR.Dokument</code>	1	22.1.3	541

22.2.2 `nachricht.zssr.einreichung_schutzschrift.2300002`

Nachricht: `nachricht.zssr.einreichung_schutzschrift.2300002`

Nachricht für die Einreichung einer Schutzschrift

Abbildung 22.12. `nachricht.zssr.einreichung_schutzschrift.2300002`

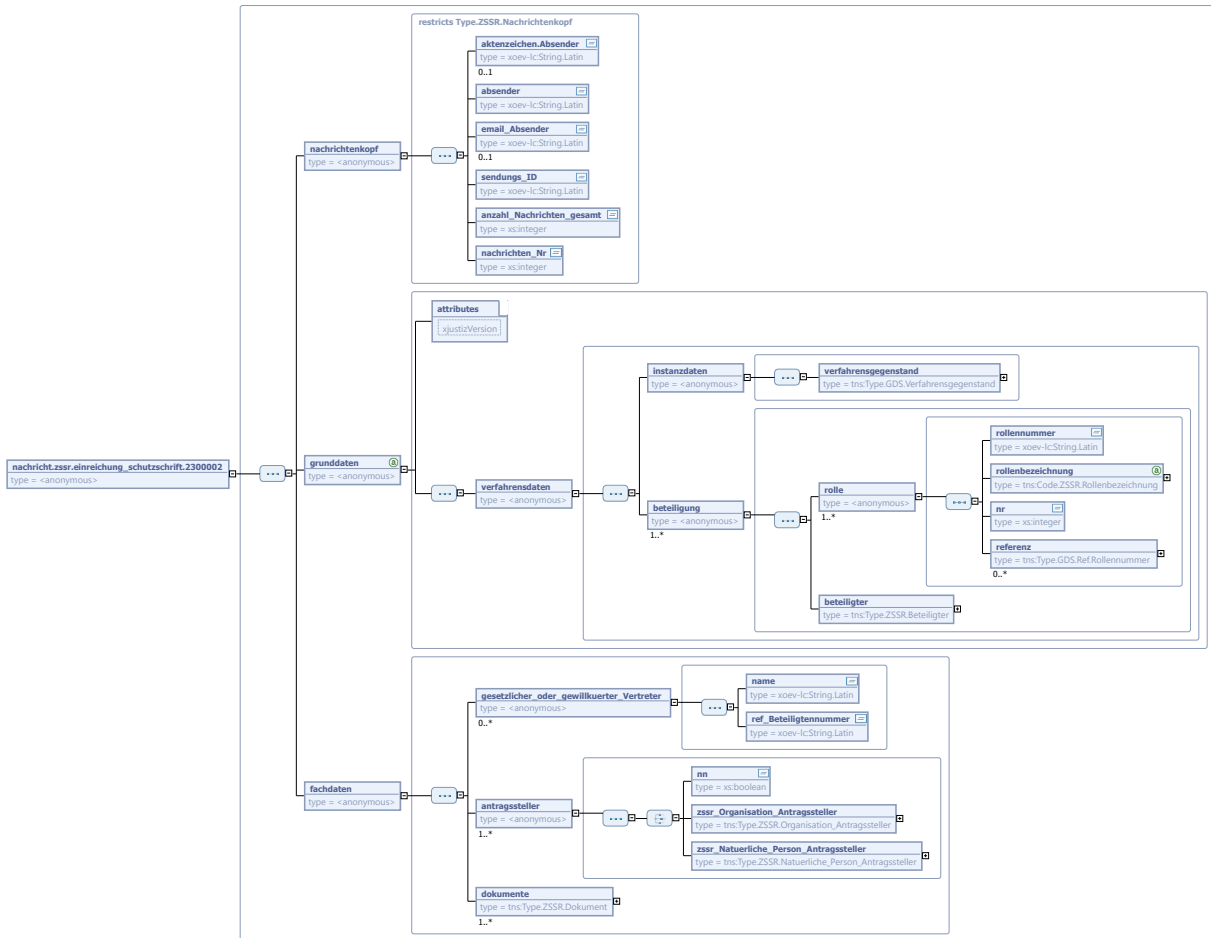

Kindelemente von <code>nachricht.zssr.einreichung_schutzschrift.2300002</code>				
Kindelement	Typ	Anz.	Ref.	Seite
nachrichtenkopf		1		
aktenzeichen.Absender	<code>String.Latin</code>	0..1	3.1	
absender	<code>String.Latin</code>	1	3.1	
email_Absender	<code>String.Latin</code>	0..1	3.1	
sendungs_ID	<code>String.Latin</code>	1	3.1	
anzahl_Nachrichten_gesamt	<code>xs:integer</code>	1		
nachrichten_Nr	<code>xs:integer</code>	1		
grunddaten		1		
xjustizVersion	<code>String.Latin</code>	1	3.1	
Dieses Attribut gibt die XJustiz-Versionsnummer an, gegen die das Instanzdokument auf Validität geprüft werden kann. Angegeben werden alle drei Stellen der Versionsnummer.				
verfahrensdaten		1		
instanzdaten		1		
verfahrensgegenstand	<code>Type.GDS.Verfahrensgegenstand</code>	1	4.4.55	88

Kindelemente von <code>nachricht.zssr.einreichung_schutzschrift.2300002</code>				
Kindelement	Typ	Anz.	Ref.	Seite
Hier wird der Streitgegenstand hinterlegt. Falls sinnvoll, kann noch eine Codeliste definiert werden.				
beteiligung		1..n		
Es muss immer eine Beteiligung mit der Rolle "Antragsgegner" vorhanden sein.				
rolle		1..n		
rollennummer	String.Latin	1	3.1	
rollenbezeichnung	Code.ZSSR.Rollenbezeichnung	1	A.1.225	693
nr	xs:integer	1		
Wenn es in einem Verfahren mehrere gleichartige Beteiligte gibt, sind diese fortlaufend zu nummerieren.				
referenz	Type.GDS.Ref.Rollennummer	0..n	4.4.47	77
Hier kann über die Rollennummer ein Bezug zu einem oder mehreren anderen Beteiligten angegeben werden. So kann etwa bei Prozessbevollmächtigten angegeben werden, für welche anderen Beteiligten sie handeln.				
beteiligter	Type.ZSSR.Beteiligter	1	22.1.2	540
fachdaten		1		
gesetzlicher_oder_gewillkuerter_Vertreter		0..n		
name	String.Latin	1	3.1	
ref_Beteiligtennummer	String.Latin	1	3.1	
antragssteller		1..n		
auswahl_Antragssteller		1		
nn	xs:boolean	1		
Sofern mögliche Antragssteller bei Einreichung der Schutzschrift unbekannt sind, soll dies durch NN kenntlich gemacht werden.				
zssr_Organisation_Antragssteller	Type.ZSSR.Organisation_Antragssteller	1	22.1.8	546
zssr_Natuerliche_Person_Antragssteller	Type.ZSSR.Natuerliche_Person_Antragssteller	1	22.1.6	543
dokumente	Type.ZSSR.Dokument	1..n	22.1.3	541
Schutzschrift und die ggf. mitgelieferten Anlagen. Eigentlich ist der in XJustiz eingebettete Standard XDomea zur Beschreibung von Dokumenten vorgesehen. Hier scheint XDomea 2 allerdings nur bedingt geeignet.				

22.2.3 `nachricht.zssr.fehlermeldung.2300003`

Nachricht: `nachricht.zssr.fehlermeldung.2300003`

Diese Nachricht dient der Übermittlung von Fehlermeldungen vom ZSSR.

Abbildung 22.13. nachricht.zssr.fehlermeldung.2300003

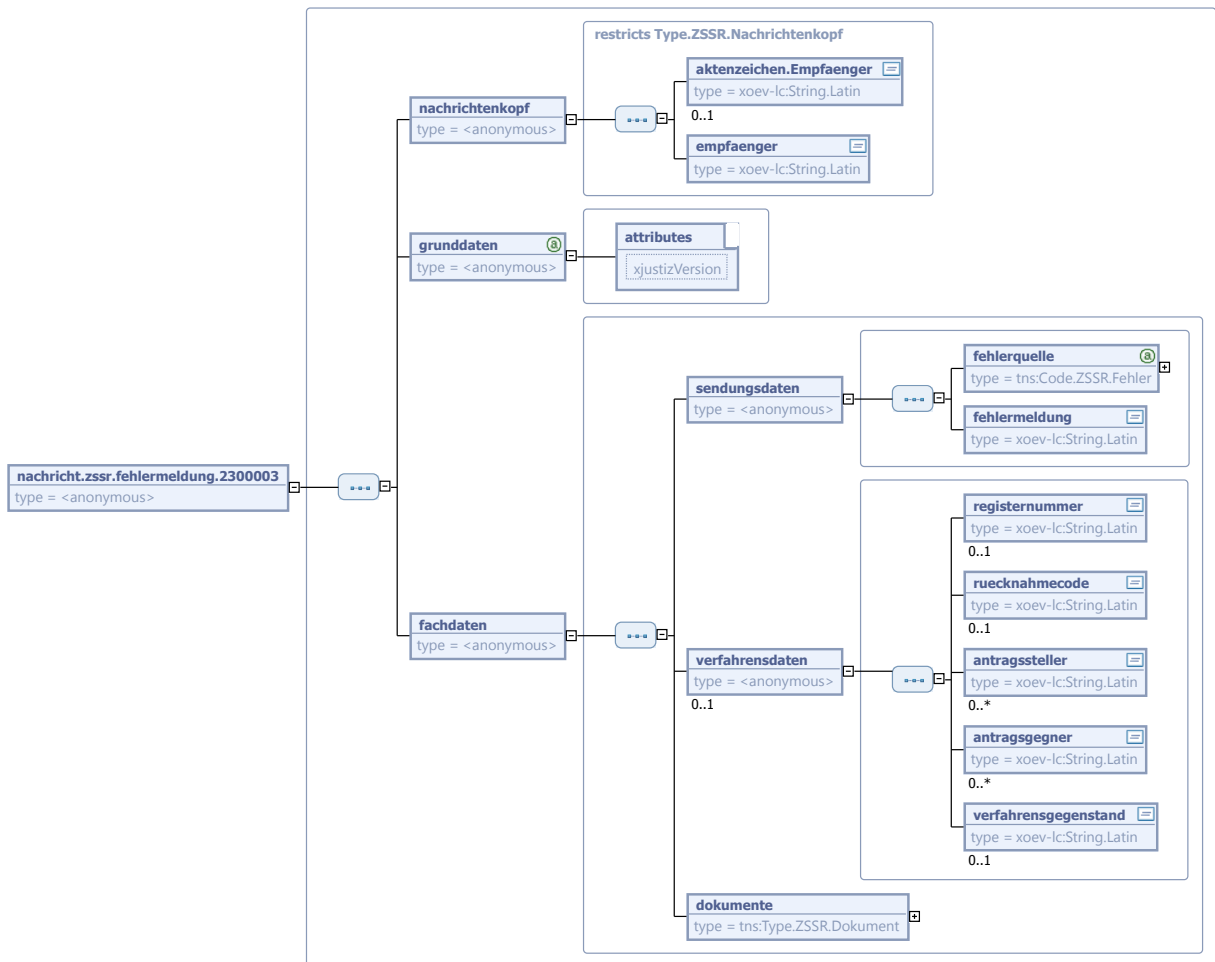

Kindelemente von nachricht.zssr.fehlermeldung.2300003				
Kindelement	Typ	Anz.	Ref.	Seite
nachrichtenkopf		1		
aktENZEICHEN.EMPFAENGER	String.Latin	0..1	3.1	
empfaenger	String.Latin	1	3.1	
grunddaten		1		
xjustizVersion	String.Latin	1	3.1	
Dieses Attribut gibt die XJustiz-Versionsnummer an, gegen die das Instanzdokument auf Validität geprüft werden kann. Angegeben werden alle drei Stellen der Versionsnummer.				
fachdaten		1		
sendungsdaten		1		
fehlerquelle	Code.ZSSR.Fehler	1	A.1.224	693
fehlermeldung	String.Latin	1	3.1	

Kindelemente von <code>nachricht.zssr.fehlermeldung.2300003</code>				
Kindelement	Typ	Anz.	Ref.	Seite
	Informationen zu dem aufgetretenen Fehler			
verfahrensdaten		0..1		
registernummer	String.Latin	0..1	3.1	
	Registernummer der Schutzschrift			
ruecknahmecode	String.Latin	0..1	3.1	
	Code zur Rücknahme, der bei der Eintragung an den Einreicher übermittelt wird. Schutz vor Missbrauch der Rücknahme.			
antragssteller	String.Latin	0..n	3.1	
	NN, Bezeichnung_aktuell bei Organisation oder Name, Vorname bei Natürliche_Person			
antragsgegner	String.Latin	0..n	3.1	
	Bezeichnung_aktuell bei Organisation oder Name, Vorname bei Natürliche_Person			
verfahrensgegenstand	String.Latin	0..1	3.1	
	Streitgegenstand der Schutzschrift			
dokumente	Type.ZSSR.Dokument	1	22.1.3	541
	Dokument mit der Fehlermeldung als Anlage			

22.2.4 `nachricht.zssr.mitteilung_einschlaegig.2300004`

Nachricht: `nachricht.zssr.mitteilung_einschlaegig.2300004`

Abbildung 22.14. `nachricht.zssr.mitteilung_einschlaegig.2300004`

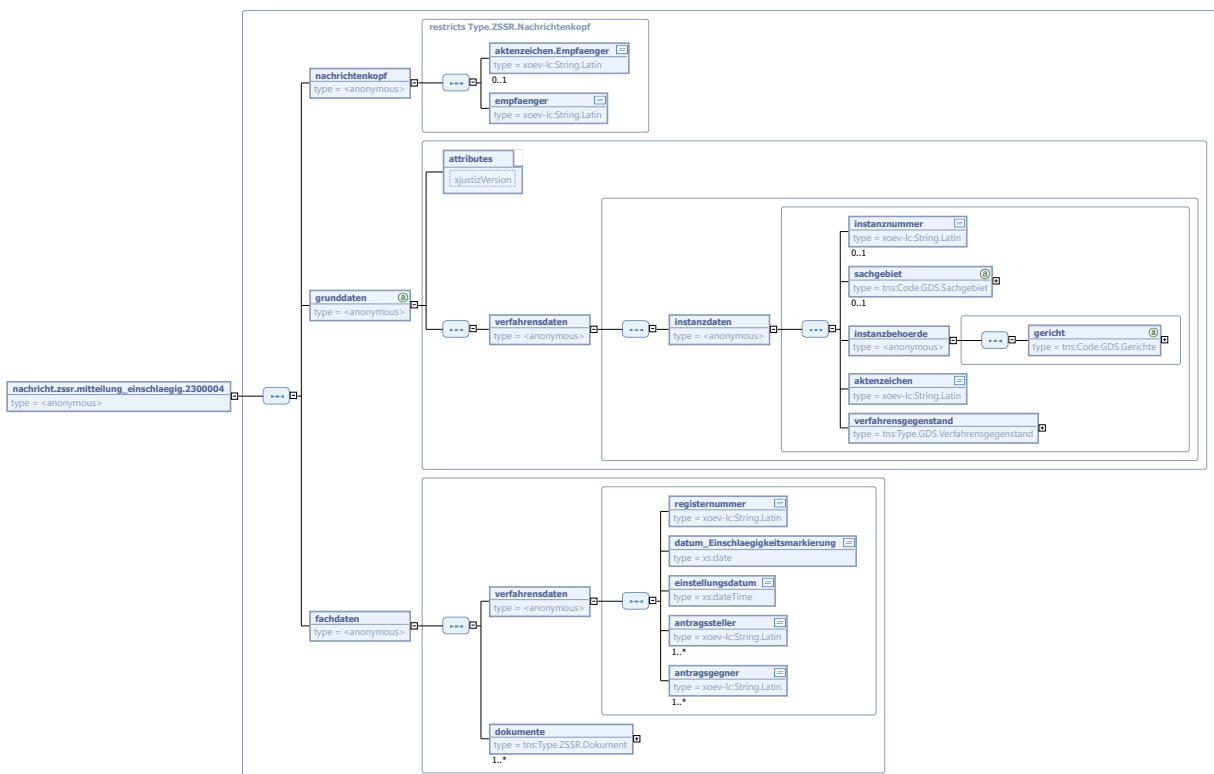

Kindelemente von <code>nachricht.zssr.mitteilung_einschlaegig.2300004</code>				
Kindelement	Typ	Anz.	Ref.	Seite
nachrichtenkopf		1		
aktenzeichen.Empfaenger	<code>String.Latin</code>	0..1	3.1	
empfaenger	<code>String.Latin</code>	1	3.1	
grunddaten		1		
xjustizVersion	<code>String.Latin</code>	1	3.1	
Dieses Attribut gibt die XJustiz-Versionsnummer an, gegen die das Instanzdokument auf Validität geprüft werden kann. Angegeben werden alle drei Stellen der Versionsnummer.				
verfahrensdaten		1		
instanzdaten		1		
instanznummer	<code>String.Latin</code>	0..1	3.1	
sachgebiet	<code>Code.GDS.Sachgebiet</code>	0..1	A.1.67	661
instanzbehoerde		1		
gericht	<code>Code.GDS.Gerichte</code>	1	A.1.57	659
aktenzeichen	<code>String.Latin</code>	1	3.1	
verfahrensgegenstand	<code>Type.GDS.Verfahrensgegenstand</code>	1	4.4.55	88
Hier wird der Streitgegenstand hinterlegt. Falls sinnvoll, kann noch eine Codeliste definiert werden.				
fachdaten		1		
verfahrensdaten		1		
registernummer	<code>String.Latin</code>	1	3.1	
datum_Einschlaegigkeitsmarkierung	<code>xs:date</code>	1		
Datum der Markierung der Schutzschrift durch ein Gericht				
einstellungsdatum	<code>xs:dateTime</code>	1		
Datum und Uhrzeit der Einstellung in das ZSSR				
antragssteller	<code>String.Latin</code>	1..n	3.1	
NN, Bezeichnung_aktuell bei Organisation oder Name, Vorname bei Natürliche_Person				
antragsgegner	<code>String.Latin</code>	1..n	3.1	
Bezeichnung_aktuell bei Organisation oder Name, Vorname bei Natürliche_Person				
dokumente	<code>Type.ZSSR.Dokument</code>	1..n	22.1.3	541

22.2.5 `nachricht.zssr.ruecknahme_schutzschrift.2300005`Nachricht: `nachricht.zssr.ruecknahme_schutzschrift.2300005`

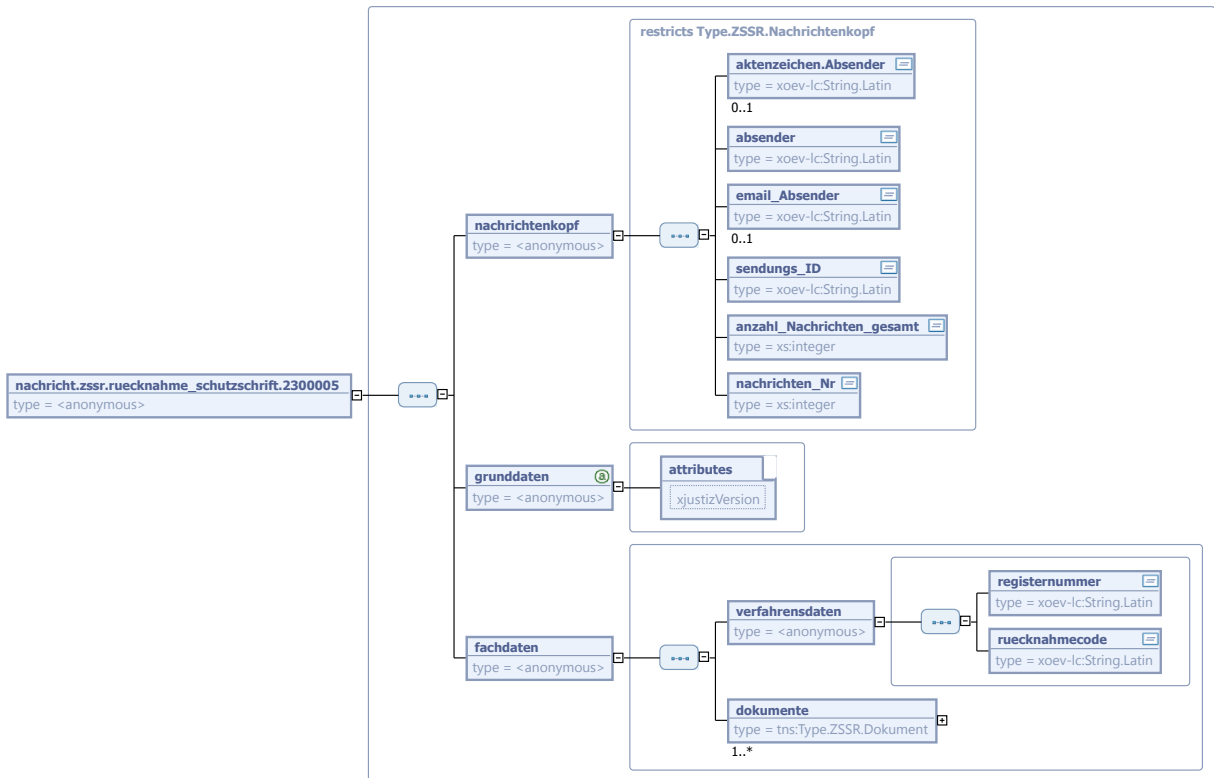
Abbildung 22.15. `nachricht.zssr.ruecknahme_schutzschrift.2300005`Kindelemente von `nachricht.zssr.ruecknahme_schutzschrift.2300005`

Kindelement	Typ	Anz.	Ref.	Seite
nachrichtenkopf		1		
aktenzeichen.Absender	<code>String.Latin</code>	0..1	3.1	
absender	<code>String.Latin</code>	1	3.1	
email_Absender	<code>String.Latin</code>	0..1	3.1	
sendungs_ID	<code>String.Latin</code>	1	3.1	
anzahl_Nachrichten_gesamt	<code>xs:integer</code>	1		
nachrichten_Nr	<code>xs:integer</code>	1		
grunddaten		1		
xjustizVersion	<code>String.Latin</code>	1	3.1	
Dieses Attribut gibt die XJustiz-Versionsnummer an, gegen die das Instanzdokument auf Validität geprüft werden kann. Angegeben werden alle drei Stellen der Versionsnummer.				
fachdaten		1		
verfahrensdaten		1		
Verfahrensspezifische Daten, die für die Rücknahme benötigt werden.				
registernummer	<code>String.Latin</code>	1	3.1	
Registernummer der Schutzschrift, die zurückgenommen werden soll.				
ruecknahmecode	<code>String.Latin</code>	1	3.1	

Kindelemente von <code>nachricht.zssr.ruecknahme_schutzschrift.2300005</code>				
Kindelement	Typ	Anz.	Ref.	Seite
	Code zur Rücknahme der bei der Eintragung an den Einreicher übermittelt wird. Schutz vor Missbrauch der Rücknahme.			
dokumente	<code>Type.ZSSR.Dokument</code>	1..n	22.1.3	541
	Beschreibung von der Nachricht berigefügter Dokumente. Es muss mindestens die Erklärung der Rücknahme mitgeliefert werden.			

22.3 Codelisten für das Fachmodul ZSSR

- Code.ZSSR.Anschriftstyp
- Code.ZSSR.Dokumenttyp
- Code.ZSSR.Fehler
- Code.ZSSR.Rollenbezeichnung
- Code.ZSSR.Typ4

23 Fachmodul für Gerichtsvollzieher

Der Fachdatensatz implementiert eine Schnittstelle zum Datenaustausch zwischen Gerichtsvollziehersoftware.

23.1 Datentypen

23.1.1 Type.GVZ.Forderung

Typ: `Type.GVZ.Forderung`

Abbildung 23.1. Type.GVZ.Forderung

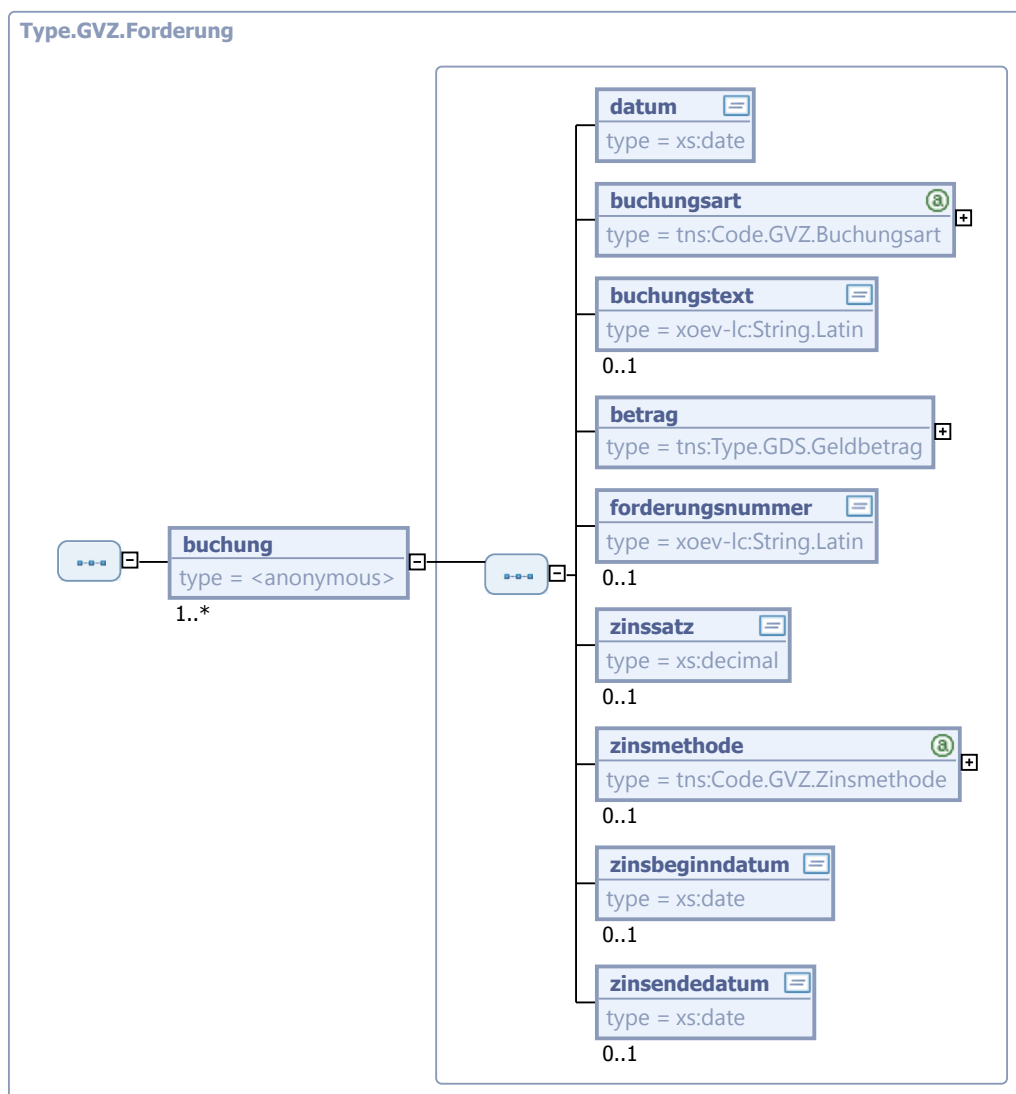

Kindelement von <code>Type.GVZ.Forderung</code>				
Kindelement	Typ	Anz.	Ref.	Seite
<code>buchung</code>		<code>1..n</code>		

Kindelement von Type.GVZ.Forderung				
Kindelement	Typ	Anz.	Ref.	Seite
datum	xs:date	1		
Im Sinne einer chronologischen Kontenführung, die für Zahlungsverrechnung erforderlich ist, hat JEDE Buchung ein Datum.				
buchungsart	Code.GVZ.Buchungsart	1	A.1.91	666
buchungstext	String.Latin	0..1	3.1	
Dieses Feld wird z.B. gefüllt, wenn im Feld Buchungsart der Wert 'Sonstige Kosten' ausgewählt worden ist. Auch Erläuterungen können hier eingefügt werden.				
betrag	Type.GDS.Geldbetrag	1	4.4.21	52
forderungsnummer	String.Latin	0..1	3.1	
Bei Buchungsarten wie z. B. 'Zinsänderung' muss die zugehörige Forderung referenziert werden können.				
zinssatz	xs:decimal	0..1		
Erforderlich bei Zinsberechnung				
zinsmethode	Code.GVZ.Zinsmethode	0..1	A.1.94	667
Wenn ein Zinssatz angegeben wird, so muss auch die Zinssatzmethode angegeben werden.				
zinsbegindatum	xs:date	0..1		
Erforderlich bei Zinsberechnung				
zinsendedatum	xs:date	0..1		

23.1.2 Type.GVZ.Gerichtsvollzieher

Typ: **Type.GVZ.Gerichtsvollzieher**

Abbildung 23.2. Type.GVZ.Gerichtsvollzieher

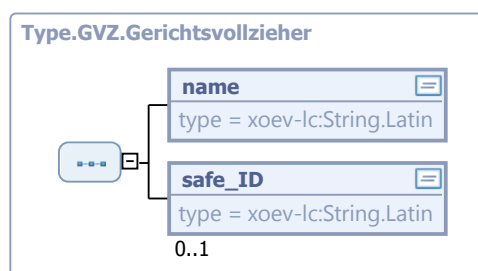

Kindelemente von Type.GVZ.Gerichtsvollzieher				
Kindelement	Typ	Anz.	Ref.	Seite
name	String.Latin	1	3.1	
safe_ID	String.Latin	0..1	3.1	

Kindelemente von <code>Type.GVZ.Gerichtsvollzieher</code>				
Kindelement	Typ	Anz.	Ref.	Seite

23.1.3 Type.GVZ.Nachrichtenkopf

Typ: `Type.GVZ.Nachrichtenkopf`

Abbildung 23.3. Type.GVZ.Nachrichtenkopf

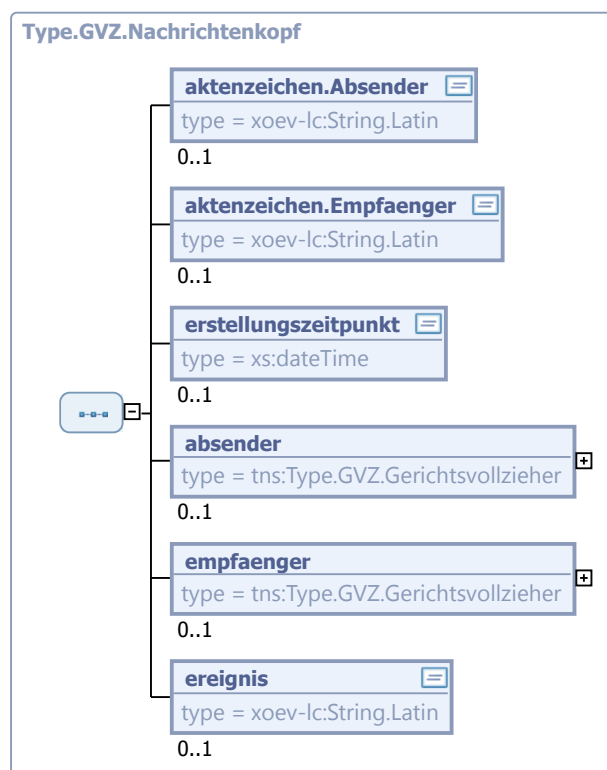

Kindelemente von <code>Type.GVZ.Nachrichtenkopf</code>				
Kindelement	Typ	Anz.	Ref.	Seite
<code>aktenzeichen.Absender</code>	<code>String.Latin</code>	0..1	3.1	
<code>aktenzeichen.Empfaenger</code>	<code>String.Latin</code>	0..1	3.1	
<code>erstellungzeitpunkt</code>	<code>xs:dateTime</code>	0..1		
<code>absender</code>	<code>Type.GVZ.Gerichtsvollzieher</code>	0..1	23.1.2	560
<code>empfaenger</code>	<code>Type.GVZ.Gerichtsvollzieher</code>	0..1	23.1.2	560
<code>ereignis</code>	<code>String.Latin</code>	0..1	3.1	

23.1.4 Type.GVZ.Schuldtitel

Typ: `Type.GVZ.Schuldtitel`

Abbildung 23.4. Type.GVZ.Schuldtitle

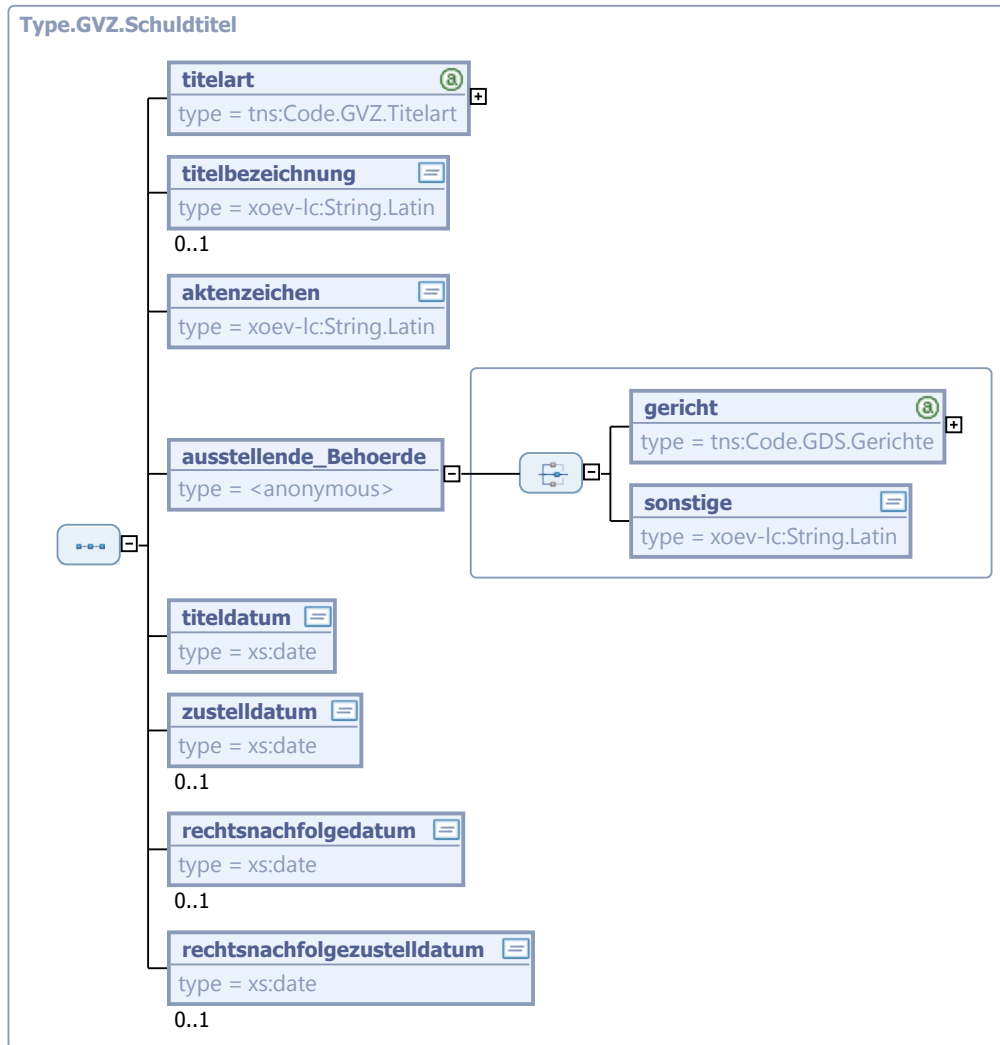

Kindelemente von Type.GVZ.Schuldtitle				
Kindelement	Typ	Anz.	Ref.	Seite
titelart	Code.GVZ.Titelart	1	A.1.93	667
titelbezeichnung	String.Latin	0..1	3.1	
Dieses Feld ist z.B. zu füllen, wenn im Feld Titelart 'Sonstiger' ausgewählt worden ist.				
aktenzeichen	String.Latin	1	3.1	
ausstellende_Behoerde		1		
Wer hat den Schuldtitle ausgestellt / erlassen ?				
gericht	Code.GDS.Gerichte	1	A.1.57	659
sonstige	String.Latin	1	3.1	
titeldatum	xs:date	1		

Kindelemente von Type.GVZ.Schuldtitel				
Kindelement	Typ	Anz.	Ref.	Seite
Wann wurde der Schuldtitel ausgestellt / erlassen?				
zustelldatum	xs:date	0..1		
Wann wurde der Schuldtitel zugestellt?				
rechtsnachfolgedatum	xs:date	0..1		
Enthält der Schuldtitel eine Rechtsnachfolgeklausel und wenn ja, von wann?				
rechtsnachfolgezustelldatum	xs:date	0..1		
Wann wurde der Schuldtitel mit Rechtsnachfolgeklausel zugestellt				

23.1.5 Type.GVZ.Sonderakte

Typ: Type.GVZ.Sonderakte

Abbildung 23.5. Type.GVZ.Sonderakte

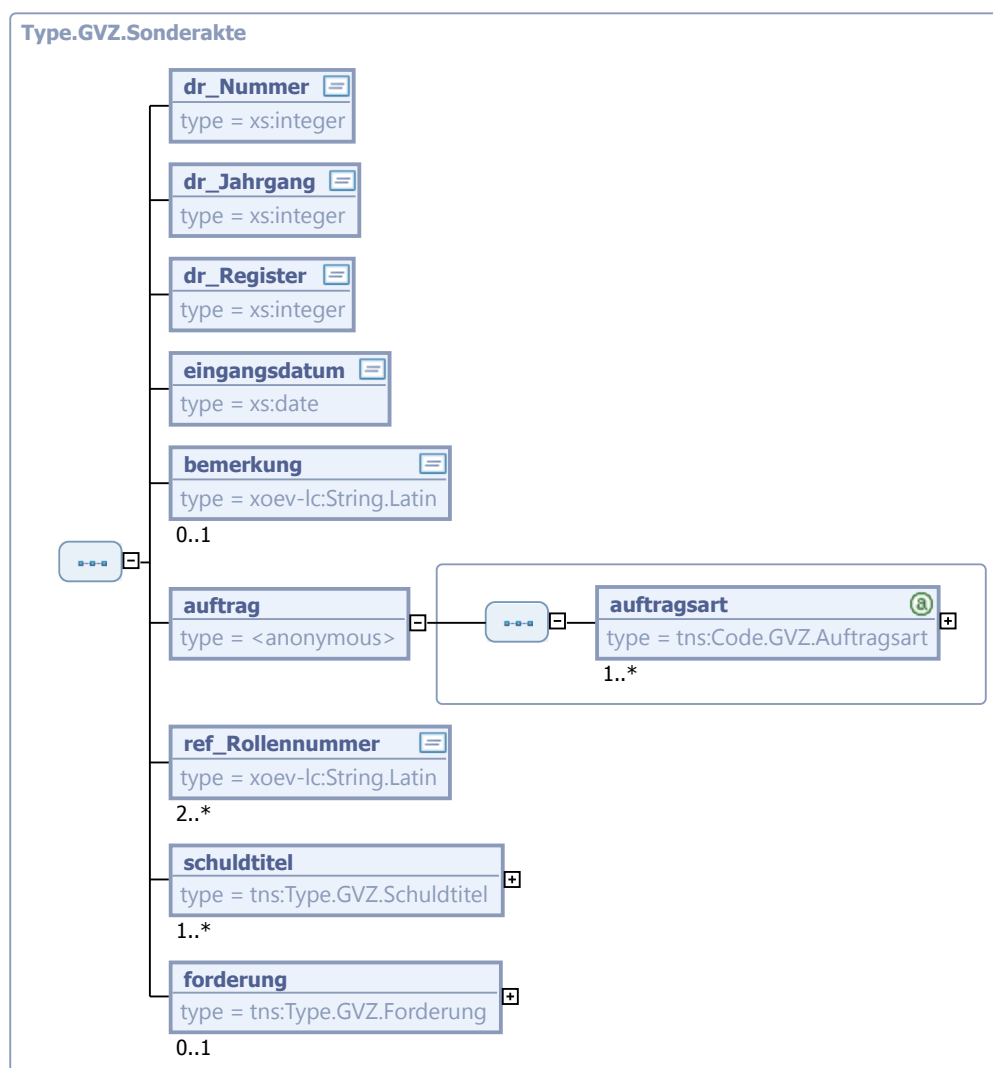

Kindelemente von <code>Type.GVZ.Sonderakte</code>				
Kindelement	Typ	Anz.	Ref.	Seite
dr_Nummer	<code>xs:integer</code>	1		
Hier ist die laufende Nummer aus dem Dienstregister der exportierten Sonderakte anzugeben - ohne Jahreszahl.				
dr_Jahrgang	<code>xs:integer</code>	1		
Der Jahrgang der exportierten Sonderakte - vierstellig, z.B. 2015				
dr_Register	<code>xs:integer</code>	1		
Das Register der exportierten Sonderakte; 1=Dienstregister I, 2=Dienstregister II				
eingangsdatum	<code>xs:date</code>	1		
Eingangsdatum der exportierten Sonderakte				
bemerkung	<code>String.Latin</code>	0..1	3.1	
Allgemeine Bemerkung zur Akte				
auftrag		1		
auftragsart	<code>Code.GVZ.Auftragsart</code>	1..n	A.1.90	666
ref_Rollennummer	<code>String.Latin</code>	2..n	3.1	
In jeder Sonderakte werden mindestens zwei Beteiligte (Gläubiger, Schuldner) über ihre Rollennummer referenziert.				
schuldtitel	<code>Type.GVZ.Schuldtitel</code>	1..n	23.1.4	561
forderung	<code>Type.GVZ.Forderung</code>	0..1	23.1.1	559

23.2 Nachrichten für das Fachmodul Gerichtsvollzieher

23.2.1 `nachricht.gvz.datenaustausch.2500001`

Nachricht: `nachricht.gvz.datenaustausch.2500001`

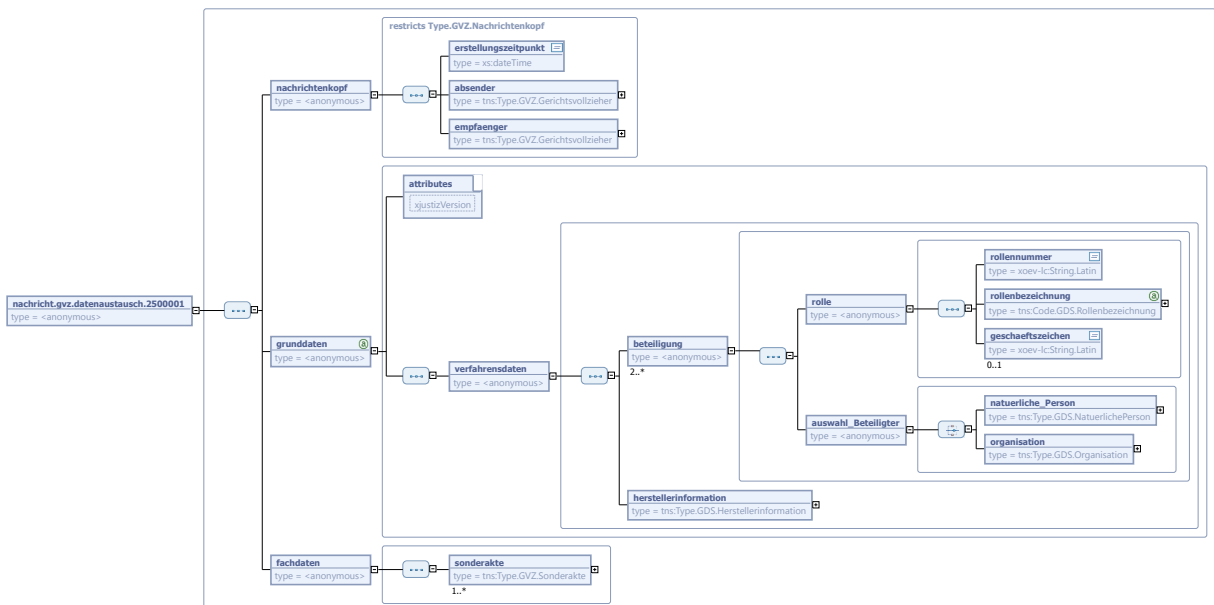
Abbildung 23.6. `nachricht.gvz.datenaustausch.2500001`

Kindelemente von <code>nachricht.gvz.datenaustausch.2500001</code>				
Kindelement	Typ	Anz.	Ref.	Seite
nachrichtenkopf		1		
erstellungzeitpunkt	<code>xs:dateTime</code>	1		
absender	<code>Type.GVZ.Gerichtsvollzieher</code>	1	23.1.2	560
Absender ist der abgebende Gerichtsvollzieher.				
empfaenger	<code>Type.GVZ.Gerichtsvollzieher</code>	1	23.1.2	560
Empfänger ist der übernehmende Gerichtsvollzieher. Die elektronische Übergabe der Daten erfolgt erst, wenn der Empfänger bekannt ist.				
grunddaten		1		
xjustizVersion	<code>String.Latin</code>	1	3.1	
Dieses Attribut wird verwendet, um sicherzustellen, dass jedes Instanzdokument gegen die "richtige" Version des XML-Schemas geprüft wird. Angegeben werden hier alle drei Stellen der Versionsnummer. In der Dateibezeichnung sind nur die ersten beiden Stellen aufgeführt, dies ermöglicht es, an einzelnen Dateien Fehlerbereinigungen und dergleichen vorzunehmen, ohne dass die anderen Bestandteile von XJustiz geändert werden müssen.				
verfahrensdaten		1		
beteiligung		2..n		
rolle		1		
rollennummer	<code>String.Latin</code>	1	3.1	
rollenbezeichnung	<code>Code.GDS.Rollenbezeichnung</code>	1	A.1.66	661
geschaeftszeichen	<code>String.Latin</code>	0..1	3.1	

Kindelemente von <code>nachricht.gvz.datenaustausch.2500001</code>				
Kindelement	Typ	Anz.	Ref.	Seite
<code>auswahl_Beteiligter</code>		1		
<code>natuerliche_Person</code>	<code>Type.GDS.NatuerlichePerson</code>	1	4.4.38	67
<code>organisation</code>	<code>Type.GDS.Organisation</code>	1	4.4.39	70
<code>herstellereinformation</code>	<code>Type.GDS.Herstellerinformation</code>	1	4.4.22	52
fachdaten		1		
<code>sonderakte</code>	<code>Type.GVZ.Sonderakte</code>	1..n	23.1.5	563

23.2.2 `nachricht.gvz.uebernahmebestaetigung.2500002`

Nachricht: `nachricht.gvz.uebernahmebestaetigung.2500002`

Abbildung 23.7. `nachricht.gvz.uebernahmebestaetigung.2500002`

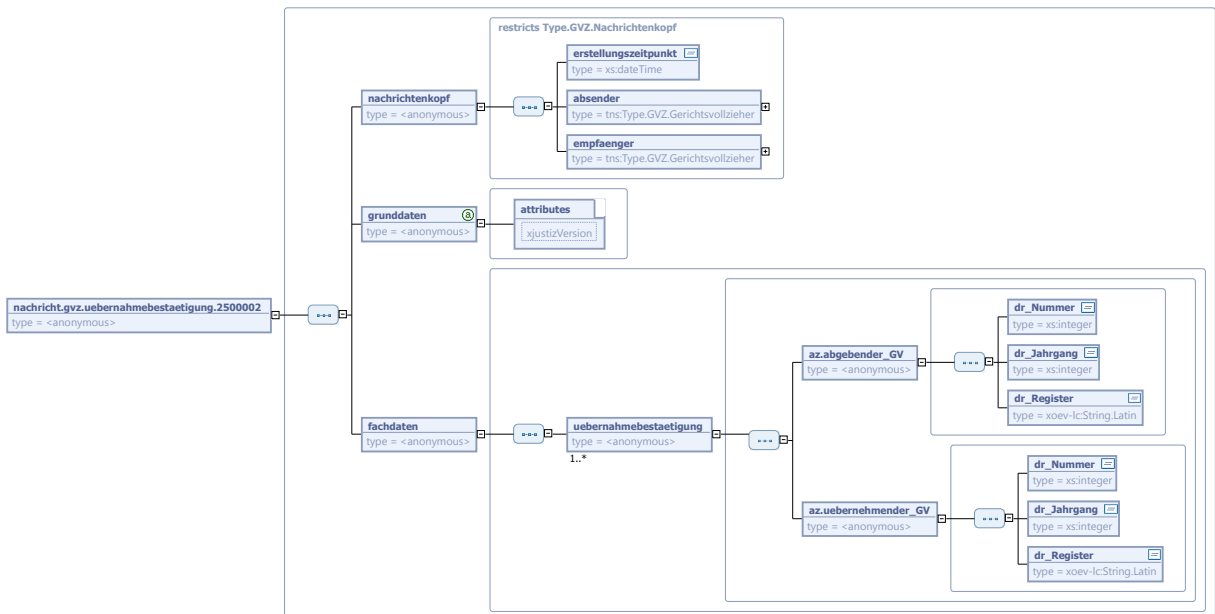

Kindelemente von <code>nachricht.gvz.uebernahmebestaetigung.2500002</code>				
Kindelement	Typ	Anz.	Ref.	Seite
nachrichtenkopf		1		
<code>erstellungzeitpunkt</code>	<code>xs:dateTime</code>	1		
<code>absender</code>	<code>Type.GVZ.Gerichtsvollzieher</code>	1	23.1.2	560
<code>empfaenger</code>	<code>Type.GVZ.Gerichtsvollzieher</code>	1	23.1.2	560
grunddaten		1		

Kindelemente von <code>nachricht.gvz.uebernahmebestaetigung.2500002</code>				
Kindelement	Typ	Anz.	Ref.	Seite
<code>xjustizVersion</code>	<code>String.Latin</code>	1	3.1	
Dieses Attribut wird verwendet, um sicherzustellen, dass jedes Instanzdokument gegen die "richtige" Version des XML-Schemas geprüft wird. Angegeben werden hier alle drei Stellen der Versionsnummer. In der Dateibezeichnung sind nur die ersten beiden Stellen aufgeführt, dies ermöglicht es, an einzelnen Dateien Fehlerbereinigungen und dergleichen vorzunehmen, ohne dass die anderen Bestandteile von XJustiz geändert werden müssen.				
fachdaten		1		
uebernahmebestaetigung		1..n		
Für jede Sonderakte gibt es eine Übernahmebestätigung				
az.abgebender_GV		1		
dr_Nummer	<code>xs:integer</code>	1		
Bisherige DR-Nummer				
dr_Jahrgang	<code>xs:integer</code>	1		
dr_Register	<code>String.Latin</code>	1	3.1	
az.uebernehmender_GV		1		
dr_Nummer	<code>xs:integer</code>	1		
Neue DR-Nummer				
dr_Jahrgang	<code>xs:integer</code>	1		
dr_Register	<code>String.Latin</code>	1	3.1	

23.3 Codelisten für das Fachmodul Gerichtsvollzieher

- Code.GVZ.Auftragsart
- Code.GVZ.Buchungsart
- Code.GVZ.Rollenbezeichnung
- Code.GVZ.Titelart
- Code.GVZ.Zinsmethode

24 Fachmodul Zwangsvollstreckung

Der Fachdatensatz Zwangsvollstreckung implementiert die Nachrichten für Forderungen.

24.1 Datentypen

24.1.1 Type.ZVSTR.Anlagen

Typ: `Type.ZVSTR.Anlagen`

Abbildung 24.1. Type.ZVSTR.Anlagen

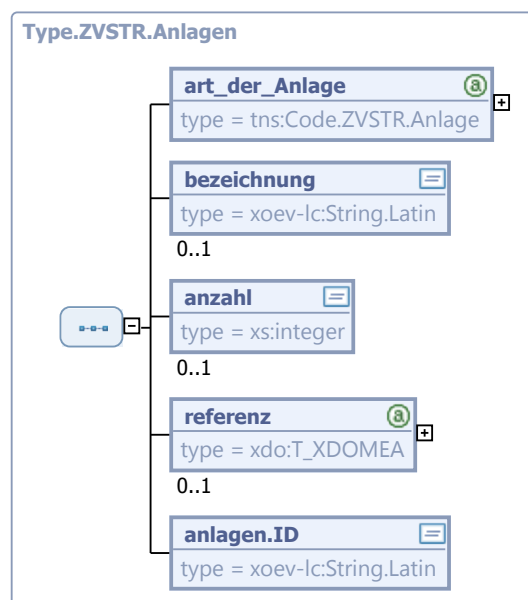

Kindelemente von <code>Type.ZVSTR.Anlagen</code>				
Kindelement	Typ	Anz.	Ref.	Seite
<code>art_der_Anlage</code>	<code>Code.ZVSTR.Anlage</code>	1	A.1.234	694
<code>bezeichnung</code>	<code>String.Latin</code>	0..1	3.1	
Auszufüllen, falls in WL der Wert "sonstige" gewählt wurde				
<code>anzahl</code>	<code>xs:integer</code>	0..1		
<code>referenz</code>	<code>T_XDOMEA</code>	0..1	4.6.1.1	91
<code>anlagen.ID</code>	<code>String.Latin</code>	1	3.1	
eindeutige ID, auf die Referenziert werden kann innerhalb des XML-Dokuments				

24.1.2 Type.ZVSTR.Anspruch_PfUEB

Typ: `Type.ZVSTR.Anspruch_PfUEB`

Abbildung 24.2. Type.ZVSTR.Anspruch_PfUEB

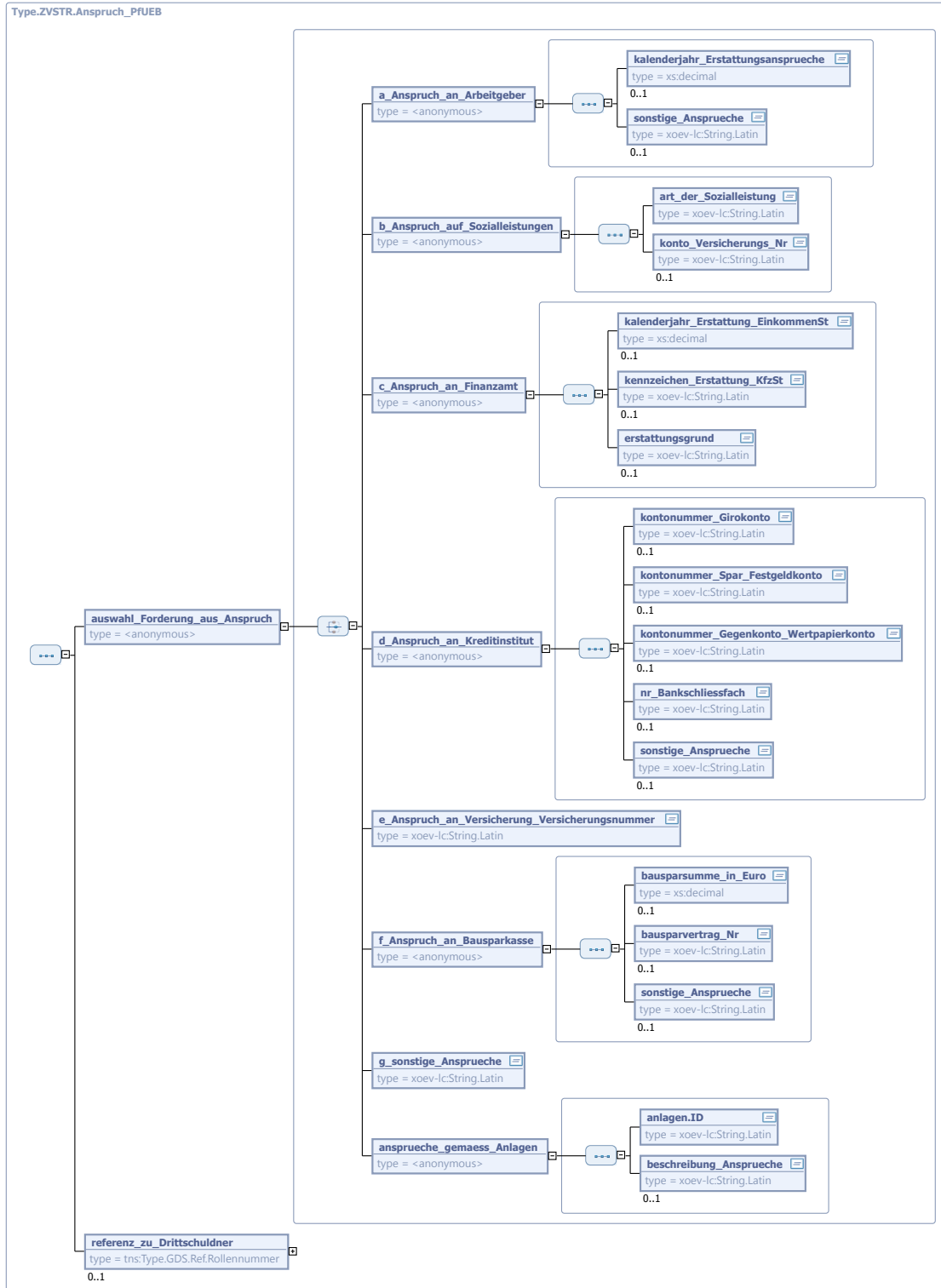

Kindelemente von Type .ZVSTR.Anspruch_PfUEB				
Kindelement	Typ	Anz.	Ref.	Seite
auswahl_Forderung_aus_Anspruch		1		
a_Anspruch_an_Arbeitgeber		1		
kalenderjahr_Erstattungsanspruch	xs:decimal	0..1		
sonstige_Ansprueche	String.Latin	0..1	3.1	
b_Anspruch_auf_Sozialleistungen		1		
art_der_Sozialleistung	String.Latin	1	3.1	
konto_Versicherungs_Nr	String.Latin	0..1	3.1	
c_Anspruch_an_Finanzamt		1		
kalenderjahr_Erstattung_EinkommenSt	xs:decimal	0..1		
kennzeichen_Erstattung_KfzSt	String.Latin	0..1	3.1	
erstattungsgrund	String.Latin	0..1	3.1	
d_Anspruch_an_Kreditinstitut		1		
kontonummer_Girokonto	String.Latin	0..1	3.1	
kontonummer_Spar_Festgeldkonto	String.Latin	0..1	3.1	
kontonummer_Gegenkonto_Wertpapierkonto	String.Latin	0..1	3.1	
nr_Bankschliessfach	String.Latin	0..1	3.1	
sonstige_Ansprueche	String.Latin	0..1	3.1	
e_Anspruch_an_Versicherung_Versicherungsnummer	String.Latin	1	3.1	
f_Anspruch_an_Bausparkasse		1		
bausparsumme_in_Euro	xs:decimal	0..1		
bausparvertrag_Nr	String.Latin	0..1	3.1	
sonstige_Ansprueche	String.Latin	0..1	3.1	
g_sonstige_Ansprueche	String.Latin	1	3.1	

Kindelemente von Type.ZVSTR.Anspruch_PfUEB				
Kindelement	Typ	Anz.	Ref.	Seite
ansprueche_gemaess_Anlagen		1		
anlagen.ID	String.Latin	1	3.1	
beschreibung_Ansprueche	String.Latin	0..1	3.1	
referenz_zu_Drittschuldner	Type.GDS.Ref.Rollennummer	0..1	4.4.47	77

24.1.3 Type.ZVSTR.Beteiligter

Typ: Type.ZVSTR.Beteiligter

Abbildung 24.3. Type.ZVSTR.Beteiligter

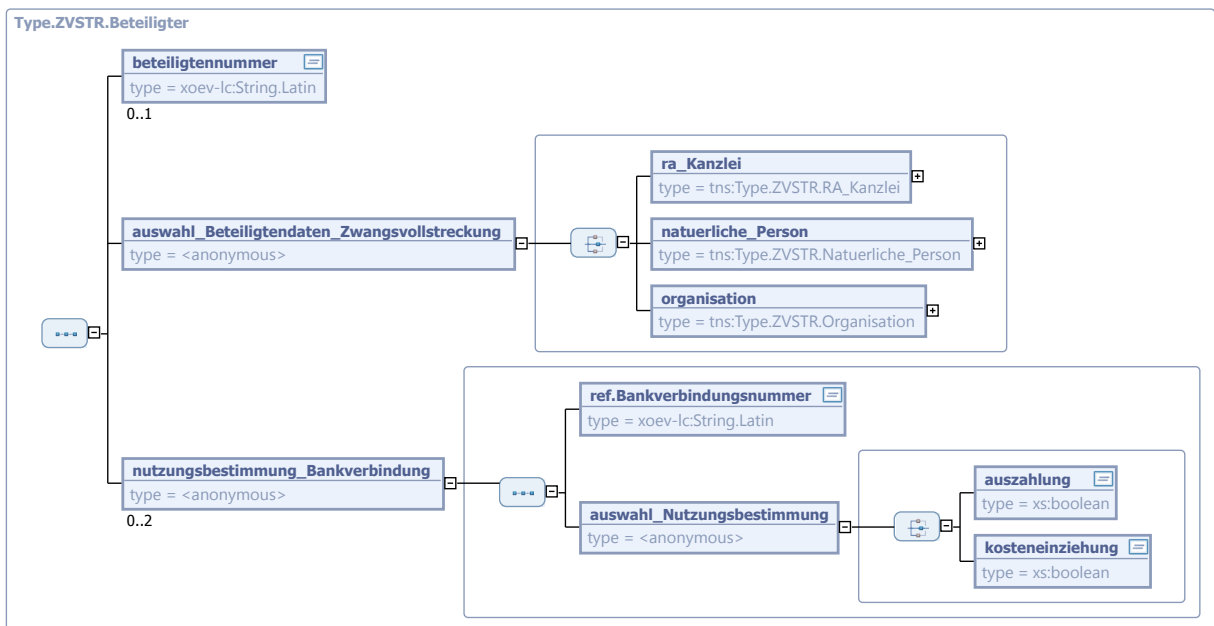

Kindelemente von Type.ZVSTR.Beteiligter				
Kindelement	Typ	Anz.	Ref.	Seite
beteiligtenummer	String.Latin	0..1	3.1	
auswahl_Beteiligtdaten_Zwangsvollstreckung		1		

Zu den Beteiligten können Informationen zu Telekommunikation, Bankverbindung, etc. übermittelt werden. Allerdings sollten tatsächlich nur die Daten übermittelt werden, die für die spätere Kommunikation zwischen Gerichtsvollzieher/Vollstreckungsgericht und Gläubiger bzw. Gläubigervertreter benötigt werden. Eine mehrfache Nennung bzw. alternative Angabe von Daten könnte zu Rückfragen durch den Gerichtsvollzieher/Vollstreckungsgericht bei der Gläubigerseite und somit zu Verfahrensverzögerungen führen.

Kindelemente von Type.ZVSTR.Beteiligter				
Kindelement	Typ	Anz.	Ref.	Seite
ra_Kanzlei	Type.ZVSTR.RA_Kanzlei	1	24.1.21	596
natuerliche_Person	Type.ZVSTR.Natuerliche_Person	1	24.1.18	591
organisation	Type.ZVSTR.Organisation	1	24.1.19	593
nutzungsbestimmung_Bankverbindung		0..2		
Hier kann ggfls. eine Nutzungsbestimmung zu Bankverbindungen des Beteiligten angegeben werden.				
ref.Bankverbindungsnummer	String.Latin	1	3.1	
Hier wird die Referenz auf eine Bankverbindung des Beteiligten definiert.				
auswahl_Nutzungsbestimmung		1		
auszahlung	xs:boolean	1		
kosteneinzahlung	xs:boolean	1		

24.1.4 Type.ZVSTR.Beteiligung

Typ: Type.ZVSTR.Beteiligung

Abbildung 24.4. Type.ZVSTR.Beteiligung

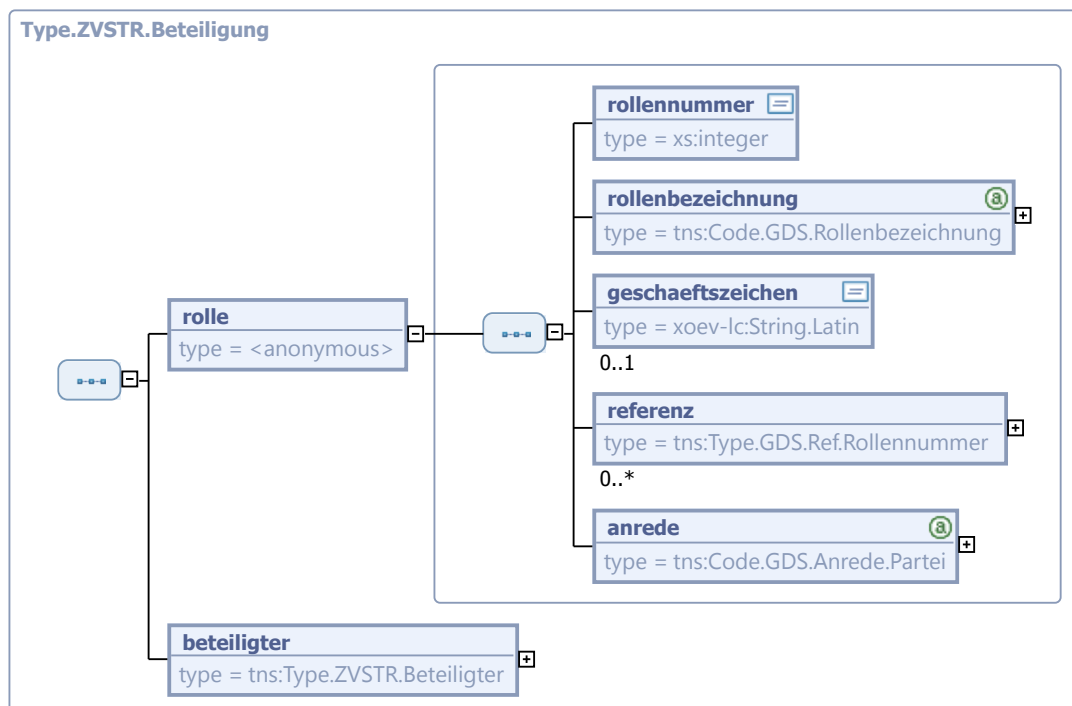

Kindelemente von Type.ZVSTR.Beteiligung				
Kindelement	Typ	Anz.	Ref.	Seite
rolle		1		
rollennummer	xs:integer	1		
rollenbezeichnung	Code.GDS.Rollenbezeichnung	1	A.1.66	661
geschaeftszeichen	String.Latin	0..1	3.1	
referenz	Type.GDS.Ref.Rollennummer	0..n	4.4.47	77
anrede	Code.GDS.Anrede.Partei	1	A.1.47	657
beteiligter	Type.ZVSTR.Beteiligter	1	24.1.3	572

24.1.5 Type.ZVSTR.Beteiligung.Vollstreckungsauftrag

Typ: Type.ZVSTR.Beteiligung.Vollstreckungsauftrag

Abbildung 24.5. Type.ZVSTR.Beteiligung.Vollstreckungsauftrag

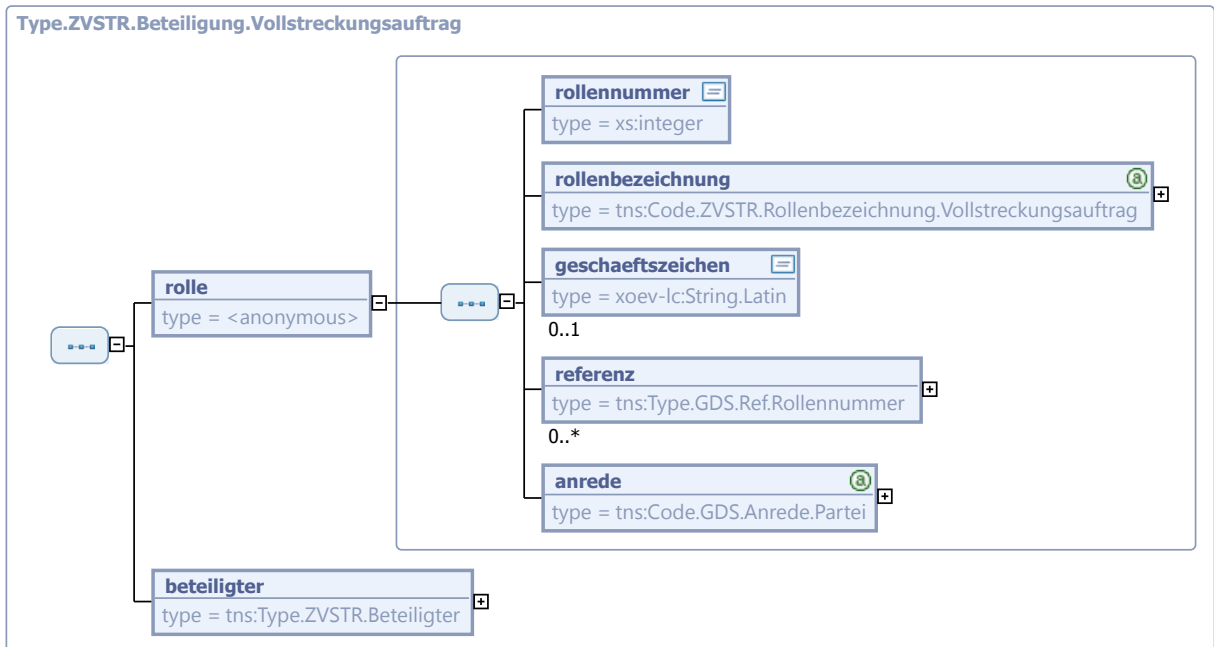

Kindelemente von Type.ZVSTR.Beteiligung.Vollstreckungsauftrag				
Kindelement	Typ	Anz.	Ref.	Seite
rolle		1		

Kindelemente von Type.ZVSTR.Beteiligung.Vollstreckungsauftrag				
Kindelement	Typ	Anz.	Ref.	Seite
rollennummer	xs:integer	1		
rollenbezeichnung	Code.ZVSTR.Rollenbezeichnung.Vollstreckungsauftrag	1	A.1.245	696
geschaeftszeichen	String.Latin	0..1	3.1	
referenz	Type.GDS.Ref.Rollennummer	0..n	4.4.47	77
anrede	Code.GDS.Anrede.Partei	1	A.1.47	657
beteiligter	Type.ZVSTR.Beteiligter	1	24.1.3	572

24.1.6 Type.ZVSTR.dynamischer_Zinssatz_Erhoehung

Typ: Type.ZVSTR.dynamischer_Zinssatz_Erhoehung

Abbildung 24.6. Type.ZVSTR.dynamischer_Zinssatz_Erhoehung

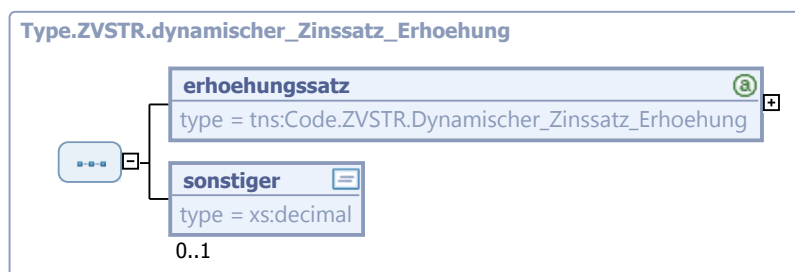

Kindelemente von Type.ZVSTR.dynamischer_Zinssatz_Erhoehung				
Kindelement	Typ	Anz.	Ref.	Seite
erhoehungssatz	Code.ZVSTR.Dynamischer_Zinssatz_Erhoehung	1	A.1.239	695
sonstiger	xs:decimal	0..1		

24.1.7 Type.ZVSTR.Fachdaten.Vollstreckungsauftrag

Typ: Type.ZVSTR.Fachdaten.Vollstreckungsauftrag

Abbildung 24.7. Type.ZVSTR.Fachdaten.Vollstreckungsauftrag

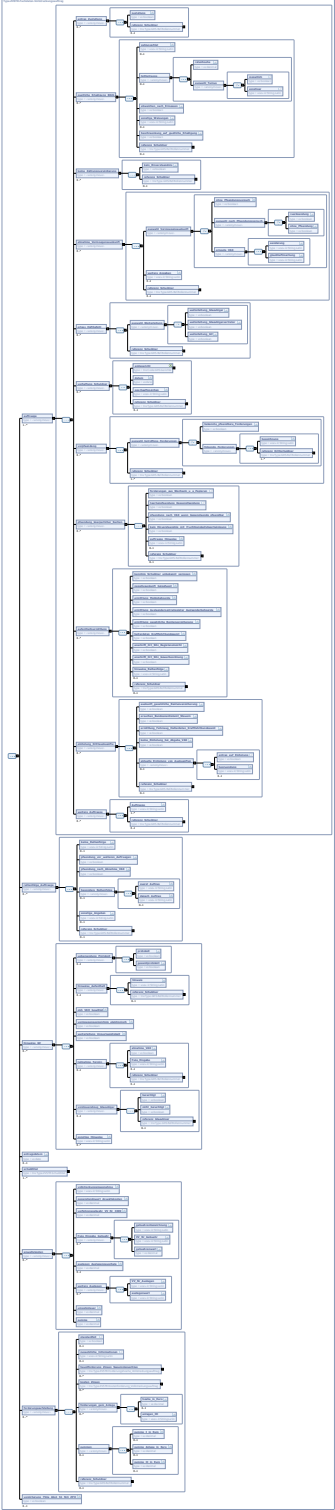

Kindelemente von Type.ZVSTR.Fachdaten.Vollstreckungsauftrag				
Kindelement	Typ	Anz.	Ref.	Seite
auftraege		1..n		
antrag_Zustellung		0..n		
zustellung	xs:boolean	1		
referenz_Schuldner	Type.GDS.Ref.Rollennummer	0..1	4.4.47	77
guetliche_Erledigung_802b		0..n		
zahlungsfrist	String.Latin	0..1	3.1	
teilbeträge		0..1		
ratenhoehe	xs:decimal	1		
auswahl_Turnus		1		
monatlich	xs:boolean	1		
sonstiger	String.Latin	1	3.1	
abweichen_nach_Ermessen	xs:boolean	1		
sonstige>Weisungen	String.Latin	0..1	3.1	
beschraenkung_auf_guetliche_Erledigung	xs:boolean	1		
referenz_Schuldner	Type.GDS.Ref.Rollennummer	0..1	4.4.47	77
keine_Zahlungsvereinbarung		0..n		
kein_Einverstaendnis	xs:boolean	1		
referenz_Schuldner	Type.GDS.Ref.Rollennummer	0..1	4.4.47	77
abnahme_Vermoegensauskunft		0..n		
auswahl_Vermoegensauskunft		1		
ohne_Pfaendungsversuch	xs:boolean	1		
auswahl_nach_Pfaendungsversuch		1		
ruecksendung	xs:boolean	1		
ohne_Pfaendung	xs:boolean	1		

Kindelemente von Type.ZVSTR.Fachdaten.Vollstreckungsauftrag				
Kindelement	Typ	Anz.	Ref.	Seite
erneute_VAK		1		
aenderung	String.Latin	1	3.1	
glaubhaftmachung	String.Latin	1	3.1	
weitere_Angaben	String.Latin	0..1	3.1	
referenz_Schuldner	Type.GDS.Ref.Rollennummer	0..1	4.4.47	77
erlass_Haftbefehl		0..n		
auswahl>Weiterleitung		1		
weiterleitung_Glaebiger	xs:boolean	1		
weiterleitung_Glaebigervertreter	xs:boolean	1		
weiterleitung_GV	xs:boolean	1		
referenz_Schuldner	Type.GDS.Ref.Rollennummer	1	4.4.47	77
verhaftung_Schuldner		0..n		
amtsgericht	Code.GDS.Gerichte	1	A.1.57	659
datum	xs:date	1		
geschaeftszeichen	String.Latin	1	3.1	
referenz_Schuldner	Type.GDS.Ref.Rollennummer	0..1	4.4.47	77
vorpfaendung		0..n		
auswahl_betroffene_Forderungen		1		
bekanntepfaendbare_Forderungen	xs:boolean	1		
folgende_Forderungen		1		
bezeichnung	String.Latin	1	3.1	
referenz_Drittschuldner	Type.GDS.Ref.Rollennummer	1..n	4.4.47	77
referenz_Schuldner	Type.GDS.Ref.Rollennummer	1..n	4.4.47	77

Kindelemente von Type.ZVSTR.Fachdaten.Vollstreckungsauftrag				
Kindelement	Typ	Anz.	Ref.	Seite
pfaendung_koerperlicher_Sachen		0..n		
forderungen_aus>Wechseln_u_a_Papieren	boolean	1		
taschenpfaendung_Kassenpfaendung	boolean	1		
pfaendung_nach_VAK_wenn_Gegenstandspfaendbar	boolean	1		
kein_Einverstaendnis_mit_Fruchtlosigkeitsbescheinigung	boolean	1		
auftraege_Hinweise	String.Latin	0..1	3.1	
referenz_Schuldner	Type.GDS.Ref.Rollennummer	0..1	4.4.47	77
aufenthaltsermittlung		0..n		
kenntnis_Schuldner_unbekannt_verzogen	boolean	1		
negativauskunft_beigefuegt	xs:boolean	1		
ermittlung_Meldebehoerde	xs:boolean	1		
ermittlung_Auslaenderzentralregister_Auslaenderbehoerde	boolean	1		
ermittlung_gesetzliche_Rentenversicherung	boolean	1		
halterdaten_Krafftahrtbundesamt	xs:boolean	1		
anschrift_Ort_Sitz_Registereinsicht	xs:boolean	1		
anschrift_Ort_Sitz_Gewerbeordnung	xs:boolean	1		
hinweise_Reihenfolge	String.Latin	0..1	3.1	
referenz_Schuldner	Type.GDS.Ref.Rollennummer	0..1	4.4.47	77
einholung_Drittauskunft		0..n		
auskunft_gesetzliche_Rentenversicherung	boolean	1		
ersuchen_Bundeszentralamt_Steuern	boolean	1		

Kindelemente von Type.ZVSTR.Fachdaten.Vollstreckungsauftrag				
Kindelement	Typ	Anz.	Ref.	Seite
ermittlung_Fahrzeug_Halterdaten_Kraftfahrzeuge	Kraftfahrzeuge	1		
keine_Einholung_bei_Abgabe_VAK	xs:boolean	1		
aktuelle_Einholung_von_Auskueften		0..1		
antrag_auf_Einholung	xs:boolean	1		
begruendung	String.Latin	0..1	3.1	
referenz_Schuldner	Type.GDS.Ref.Rollennummer	0..1	4.4.47	77
weitere_Auftraege		0..n		
Auftraege	String.Latin	1..n	3.1	
referenz_Schuldner	Type.GDS.Ref.Rollennummer	0..1	4.4.47	77
reihenfolge_Auftraege		0..n		
keine_Reihenfolge	String.Latin	0..1	3.1	
Hier sind konkret die verwendeten Module zu bezeichnen.				
pfaendung_vor_weiteren_Auftraegen	xs:boolean	1		
pfaendung_nach_Abnahme_VAK	xs:boolean	1		
besondere_Reihenfolge		0..1		
zuerst_Auftrag	String.Latin	1	3.1	
Hier ist konkret das verwendete Modul zu bezeichnen.				
danach_Auftrag	String.Latin	0..1	3.1	
Hier sind die übrigen Module zu bezeichnen.				
sonstige_Angaben	String.Latin	0..1	3.1	
referenz_Schuldner	Type.GDS.Ref.Rollennummer	0..1	4.4.47	77
hinweise_GV		0..n		
uebersendung_Protokoll		0..1		
protokoll	xs:boolean	1		
gesamtprotokoll	xs:boolean	1		
hinweise_Aufenthalt		0..1		

Kindelemente von Type.ZVSTR.Fachdaten.Vollstreckungsauftrag					
Kindelement	Typ	Anz.	Ref.	Seite	
hinweis	String.Latin	1	3.1		
referenz_Schuldner	Type.GDS.Ref.Rollennummer	0..1	4.4.47	77	
pkh_VKH_bewilligt	xs:boolean	1			
vermoegensverzeichnis_elektronisch	xs:boolean	1			
weiterleitung_Unzustaendigkeit	xs:boolean	1			
teilnahme_Termin		0..1			
abnahme_VAK	xs:boolean	1			
freie_Eingabe	String.Latin	0..1	3.1		
referenz_Schuldner	Type.GDS.Ref.Rollennummer	0..1	4.4.47	77	
vorsteuerabzug_Glaebiger		0..1			
berechtigt	xs:boolean	1			
nicht_berechtigt	xs:boolean	1			
referenz_Glaebiger	Type.GDS.Ref.Rollennummer	0..1	4.4.47	77	
sonstige_Hinweise	String.Latin	0..n	3.1		
antragsdatum	xs:date	0..1			
schuldtitel	Type.ZVSTR.Schuldtitel	1..n	24.1.24	598	
anwaltskosten		0..n			
vollstreckungsmassnahme	String.Latin	1	3.1		
gegenstandswert_Anwaltskosten	xs:decimal	1			
verfahrensgebuehr_VV_Nr_3309	xs:decimal	1			
freie_Eingabe_Gebuehr		0..n			
gebuehrenbezeichnung	String.Latin	1	3.1		
VV_Nr_Gebuehr	String.Latin	1	3.1		

Kindelemente von Type.ZVSTR.Fachdaten.Vollstreckungsauftrag				
Kindelement	Typ	Anz.	Ref.	Seite
gebuehrenwert	xs:decimal	1		
auslagen_Auslagenpauschale	xs:decimal	0..1		
weitere_Auslagen		0..n		
VV_Nr_Auslagen	String.Latin	1	3.1	
auslagenwert	String.Latin	1	3.1	
umsatzsteuer	xs:decimal	1		
summe	xs:decimal	1		
forderungsaufstellung		0..n		
standardfall	xs:boolean	0..1		
zusätzliche_Informationen	String.Latin	0..1	3.1	
hauptforderung_Zinsen_Saeumniszuschlag	Type.ZVSTR. Forderungshoehe_Vollstreckungsauftrag	0..n	24.1.9	583
kosten_Zinsen	Type.ZVSTR. Kostenforderung_Vollstreckungsauftrag	0..n	24.1.15	589
forderungen_gem_Anlage		0..n		
hoehe_in_Euro	xs:decimal	0..1		
anlagen_ID	String.Latin	1	3.1	
summen		0..1		
summe_I_in_Euro	xs:decimal	0..1		
summe_Anlage_in_Euro	xs:decimal	0..1		
summe_II_in_Euro	xs:decimal	0..1		
referenz_Schuldner	Type.GDS.Ref.Rollennummer	0..1	4.4.47	77
versicherung_754a_Abs1_S1_Nr4_ZR0	xs:boolean	0..1		

Kindelemente von <code>Type.ZVSTR.Fachdaten.Vollstreckungsauftrag</code>				
Kindelement	Typ	Anz.	Ref.	Seite
Mit diesem Feld kann der Gläubiger bzw. Gläubigervertreter die Versicherung nach § 754a Abs. 1 S. 1 Nr. 4 ZPO abgeben und muss hierfür keine gesonderten Anlagen einreichen.				

24.1.8 `Type.ZVSTR.Forderungshoehe`

Typ: `Type.ZVSTR.Forderungshoehe`

Abbildung 24.8. `Type.ZVSTR.Forderungshoehe`

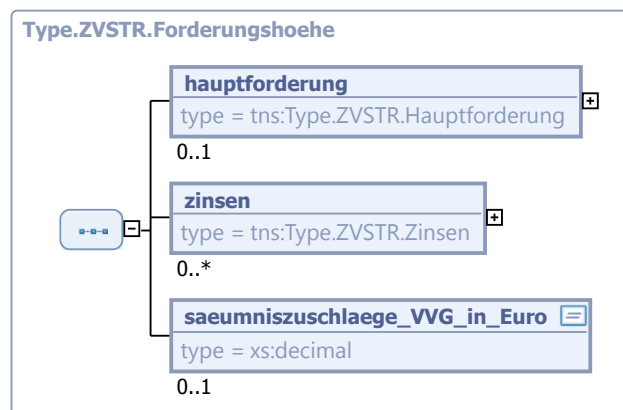

Kindelemente von <code>Type.ZVSTR.Forderungshoehe</code>				
Kindelement	Typ	Anz.	Ref.	Seite
<code>hauptforderung</code>	<code>Type.ZVSTR.Hauptforderung</code>	0..1	24.1.10	584
<code>zinsen</code>	<code>Type.ZVSTR.Zinsen</code>	0..n	24.1.27	600
<code>saeumniszuschlaege_VVG_in_Euro</code>	<code>xs:decimal</code>	0..1		

24.1.9 `Type.ZVSTR.Forderungshoehe_Vollstreckungsauftrag`

Typ: `Type.ZVSTR.Forderungshoehe_Vollstreckungsauftrag`

Abbildung 24.9. Type.ZVSTR.Forderungshoehe_Vollstreckungsauftrag

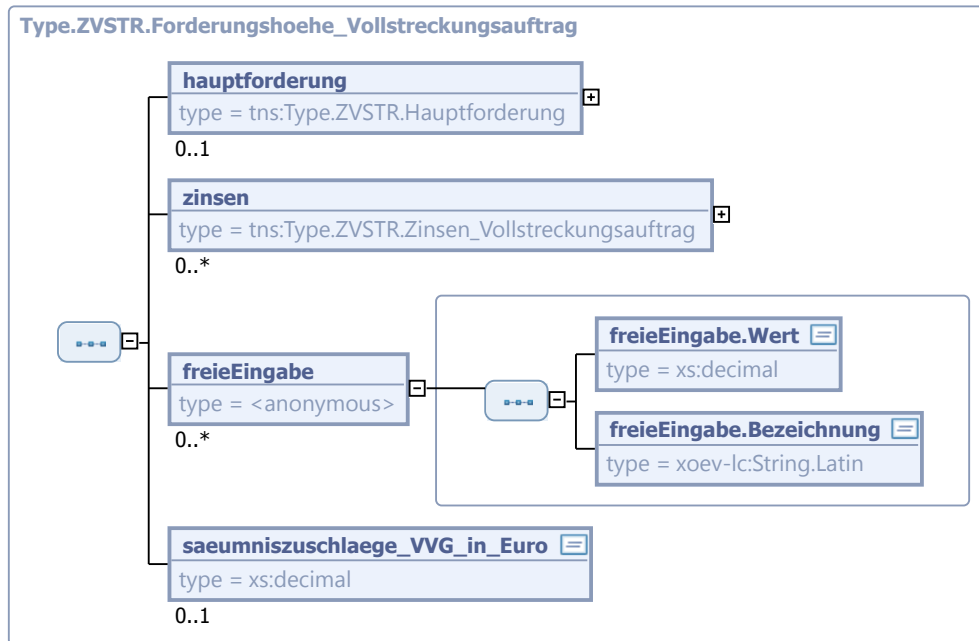

Kindelemente von Type.ZVSTR.Forderungshoehe_Vollstreckungsauftrag				
Kindelement	Typ	Anz.	Ref.	Seite
hauptforderung	Type.ZVSTR.Hauptforderung	0..1	24.1.10	584
zinsen	Type.ZVSTR.Zinsen_Vollstreckungsauftrag	0..n	24.1.28	602
freieEingabe		0..n		
freieEingabe.Wert	xs:decimal	1		
freieEingabe.Bezeichnung	String.Latin	1	3.1	
saeumniszuschlaege_VVG_in_Euro	xs:decimal	0..1		

24.1.10 Type.ZVSTR.Hauptforderung

Typ: Type.ZVSTR.Hauptforderung

Abbildung 24.10. Type.ZVSTR.Hauptforderung



Kindelemente von Type.ZVSTR.Hauptforderung				
Kindelement	Typ	Anz.	Ref.	Seite
hoehe_in_Euro	xs:decimal	1		
anteil	Code.ZVSTR.Anteil_Hauptforderung	1	A.1.235	695

24.1.11 Type.ZVSTR.Inlaendisches_Registergericht

Typ: Type.ZVSTR.Inlaendisches_Registergericht

Abbildung 24.11. Type.ZVSTR.Inlaendisches_Registergericht



Kindelemente von Type.ZVSTR.Inlaendisches_Registergericht				
Kindelement	Typ	Anz.	Ref.	Seite
registergericht_Ort	Code.GDS.Gerichte	1	A.1.57	659
registerart	Code.ZVSTR. Registerart_Mobiliarvollstreckung	1	A.1.244	696
registernummer	xs:decimal	1		

24.1.12 Type.ZVSTR.Instanzdaten

Typ: Type.ZVSTR.Instanzdaten

Abbildung 24.12. Type.ZVSTR.Instanzen

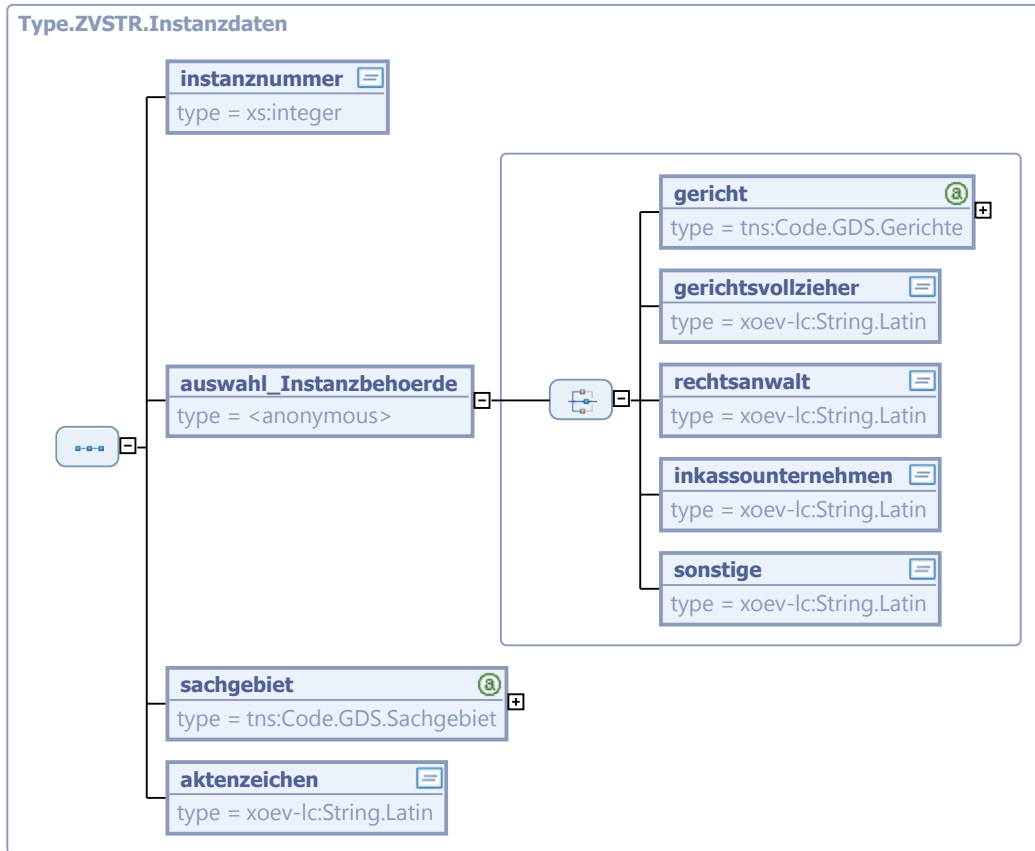

Kindelemente von Type.ZVSTR.Instanzen				
Kindelement	Typ	Anz.	Ref.	Seite
instanznummer	xs:integer	1		
Der externe Absender erhält die Instanznummer 1. Der Empfänger auf Justizseite erhält immer die Instanznummer 2.				
auswahl_Instanzenbehoerde		1		
gericht	Code.GDS.Gerichte	1	A.1.57	659
gerichtsvollzieher	String.Latin	1	3.1	
rechtsanwalt	String.Latin	1	3.1	
inkassounternehmen	String.Latin	1	3.1	
sonstige	String.Latin	1	3.1	
sachgebiet	Code.GDS.Sachgebiet	1	A.1.67	661
hier ist der Wert "Zwangsvollstreckungssachen" zu übergeben.				

Kindelemente von Type.ZVSTR.Instanzen				
Kindelement	Typ	Anz.	Ref.	Seite
aktenzeichen	String.Latin	1	3.1	

24.1.13 Type.ZVSTR.Kostenaufstellung

Typ: Type.ZVSTR.Kostenaufstellung

Abbildung 24.13. Type.ZVSTR.Kostenaufstellung

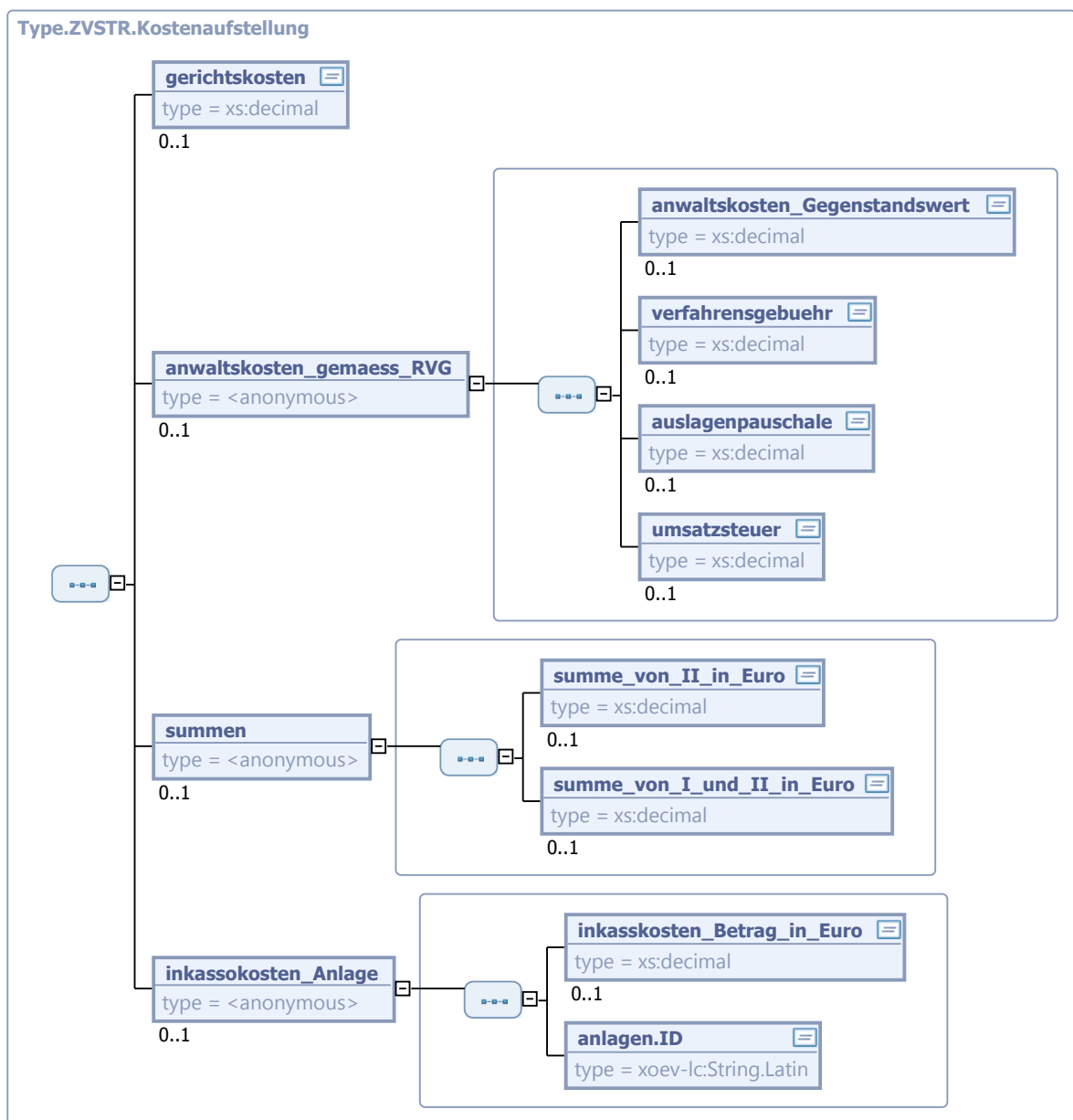

Kindelemente von Type.ZVSTR.Kostenaufstellung				
Kindelement	Typ	Anz.	Ref.	Seite
gerichtskosten	xs:decimal	0..1		
anwaltskosten_gemaess_RVG		0..1		
anwaltskosten_Gegenstandswert	xs:decimal	0..1		
verfahrensgebuehr		0..1		
auslagenpauschale		0..1		
umsatzsteuer		0..1		
summen		0..1		
summe_von_II_in_Euro	xs:decimal	0..1		
summe_von_I_und_II_in_Euro		0..1		
inkassokosten_Anlage		0..1		
inkassokosten_Betrag_in_Euro	xs:decimal	0..1		
anlagen.ID		1	3.1	

24.1.14 Type.ZVSTR.Kostenforderung

Typ: Type.ZVSTR.Kostenforderung

Abbildung 24.14. Type.ZVSTR.Kostenforderung

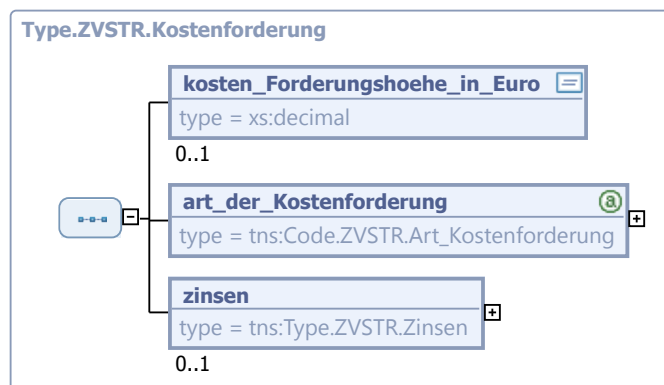

Kindelemente von Type.ZVSTR.Kostenforderung				
Kindelement	Typ	Anz.	Ref.	Seite
kosten_Forderungshoehe_in_Euro	xs:decimal	0..1		

Kindelemente von Type.ZVSTR.Kostenforderung				
Kindelement	Typ	Anz.	Ref.	Seite
art_der_Kostenforderung	Code.ZVSTR.Art_Kostenforderung	1	A.1.237	695
zinsen	Type.ZVSTR.Zinsen	0..1	24.1.27	600

24.1.15 Type.ZVSTR.Kostenforderung_Vollstreckungsauftrag

Typ: Type.ZVSTR.Kostenforderung_Vollstreckungsauftrag

Abbildung 24.15. Type.ZVSTR.Kostenforderung_Vollstreckungsauftrag



Kindelemente von Type.ZVSTR.Kostenforderung_Vollstreckungsauftrag				
Kindelement	Typ	Anz.	Ref.	Seite
kosten_Hoehe_in_Euro	xs:decimal	0..1		
art_der_Kostenforderung	Code.ZVSTR.Art_Kostenforderung	1	A.1.237	695
zinsen	Type.ZVSTR.Zinsen_Vollstreckungsauftrag	0..n	24.1.28	602

24.1.16 Type.ZVSTR.Nachrichtenkopf_Extern_zu_Justiz

Typ: Type.ZVSTR.Nachrichtenkopf_Extern_zu_Justiz

Abbildung 24.16. Type.ZVSTR.Nachrichtenkopf_Extern_zu_Justiz

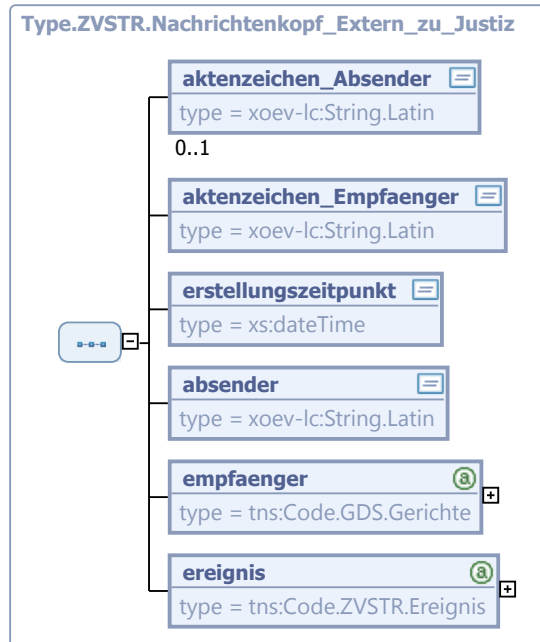

Kindelemente von Type.ZVSTR.Nachrichtenkopf_Extern_zu_Justiz				
Kindelement	Typ	Anz.	Ref.	Seite
aktenzeichen_Absender	String.Latin	0..1	3.1	
aktenzeichen_Empfaenger	String.Latin	1	3.1	
ggf. mit "neu" oder "Nachreichung" zu belegen				
erstellungszeitpunkt	xs:dateTime	1		
absender	String.Latin	1	3.1	
empfaenger	Code.GDS.Gerichte	1	A.1.57	659
ereignis	Code.ZVSTR.Ereignis	1	A.1.241	696

24.1.17 Type.ZVSTR.Nachrichtenkopf_Vollstreckungsauftrag

Typ: Type.ZVSTR.Nachrichtenkopf_Vollstreckungsauftrag

Abbildung 24.17. Type.ZVSTR.Nachrichtenkopf_Vollstreckungsauftrag

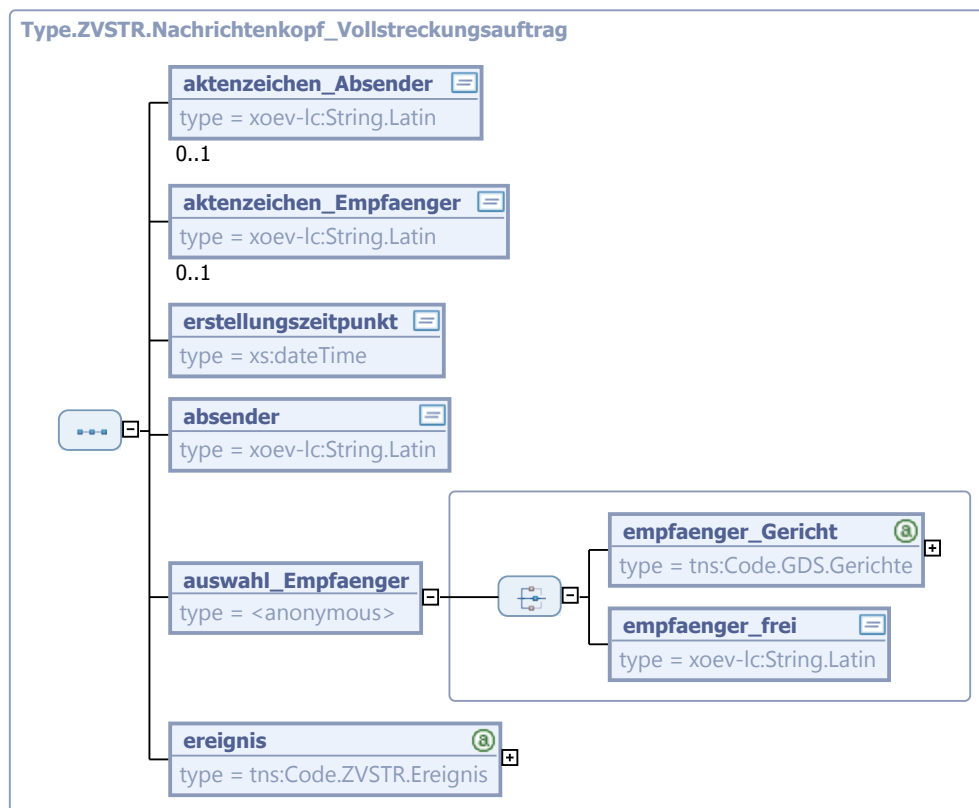

Kindelemente von Type.ZVSTR.Nachrichtenkopf_Vollstreckungsauftrag				
Kindelement	Typ	Anz.	Ref.	Seite
aktenzeichen_Absender	String.Latin	0..1	3.1	
aktenzeichen_Empfaenger	String.Latin	0..1	3.1	
ggf. mit "neu" oder "Nachreichung" zu belegen				
erstellungszeitpunkt	xs:dateTime	1		
absender	String.Latin	1	3.1	
auswahl_Empfaenger		1		
empfaenger_Gericht	Code.GDS.Gerichte	1	A.1.57	659
empfaenger_frei	String.Latin	1	3.1	
ereignis	Code.ZVSTR.Ereignis	1	A.1.241	696

24.1.18 Type.ZVSTR.Natuerliche_Person

Typ: Type.ZVSTR.Natuerliche_Person

Abbildung 24.18. Type.ZVSTR.Natuerliche_Person

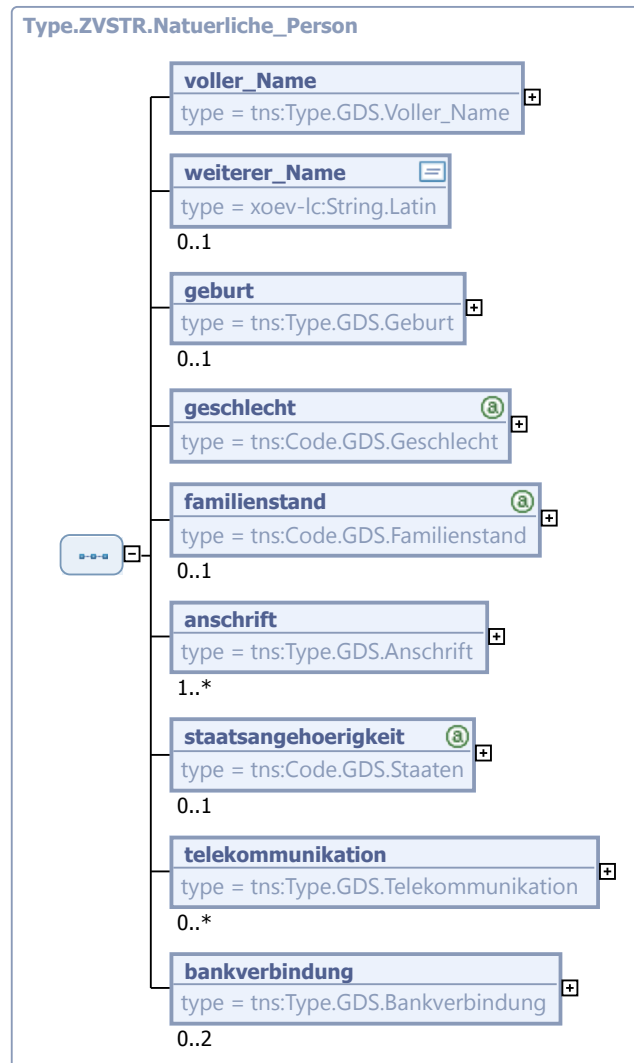

Kindelemente von Type.ZVSTR.Natuerliche_Person				
Kindelement	Typ	Anz.	Ref.	Seite
voller_Name	Type.GDS.Voller_Name	1	4.2.1	17
weiterer_Name	String.Latin	0..1	3.1	
geburt	Type.GDS.Geburt	0..1	4.4.20	51
geschlecht	Code.GDS.Geschlecht	1	A.1.58	660
familienstand	Code.GDS.Familienstand	0..1	A.1.56	659
anschrift	Type.GDS.Anschrift	1..n	4.1.1	15
staatsangehoerigkeit	Code.GDS.Staaten	0..1	A.1.70	662
telekommunikation	Type.GDS.Telekommunikation	0..n	4.4.51	80

Kindelemente von Type.ZVSTR.Natuerliche_Person				
Kindelement	Typ	Anz.	Ref.	Seite
bankverbindung	Type.GDS.Bankverbindung	0..2	4.4.7	37

24.1.19 Type.ZVSTR.Organisation

Typ: Type.ZVSTR.Organisation

Abbildung 24.19. Type.ZVSTR.Organisation

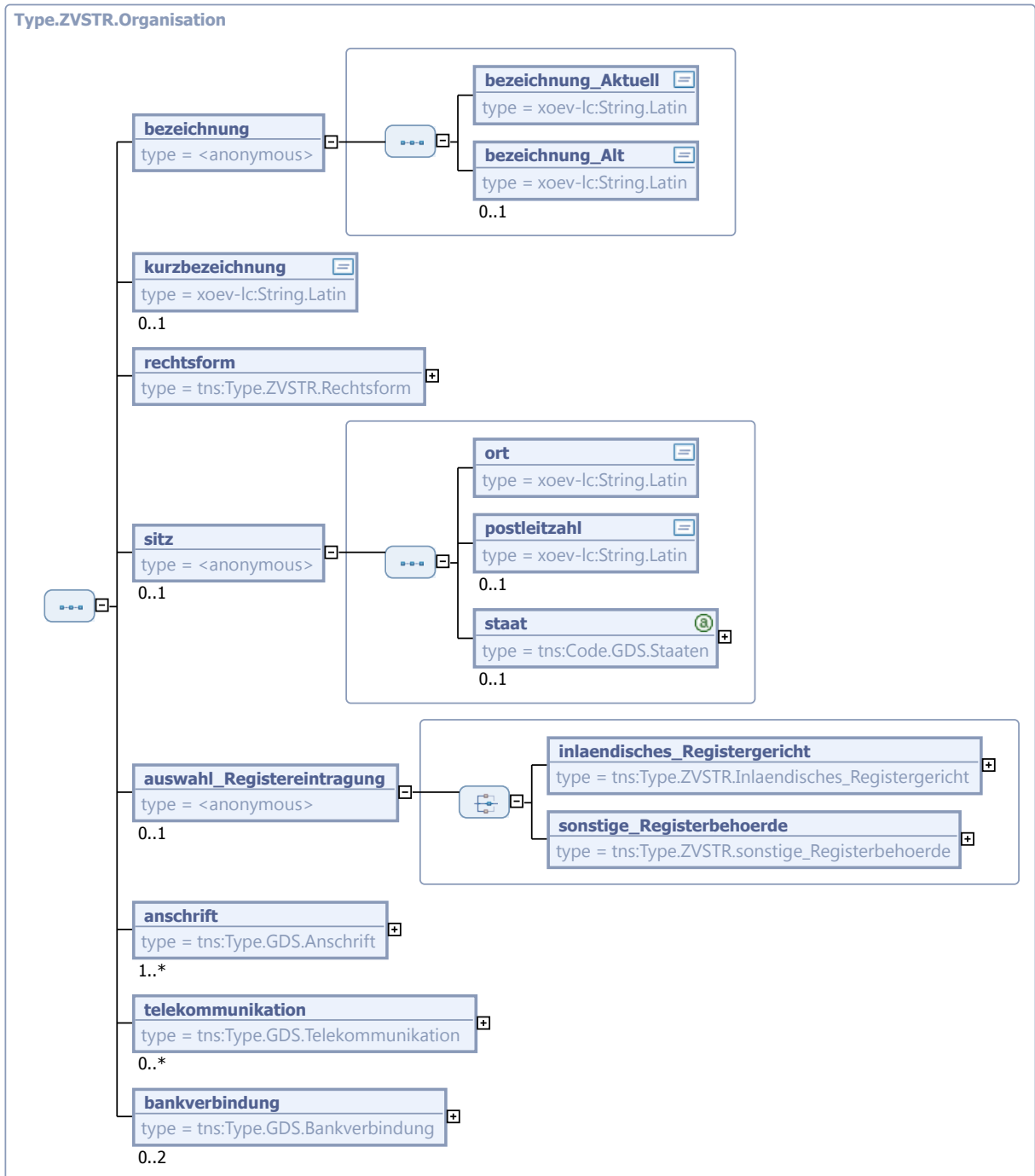

Kindelemente von Type.ZVSTR.Organisation				
Kindelement	Typ	Anz.	Ref.	Seite
bezeichnung		1		
bezeichnung_Aktuell	String.Latin	1	3.1	

Kindelemente von <code>Type.ZVSTR.Organisation</code>				
Kindelement	Typ	Anz.	Ref.	Seite
<code>bezeichnung_Alt</code>	<code>String.Latin</code>	0..1	3.1	
<code>kurzbezeichnung</code>	<code>String.Latin</code>	0..1	3.1	
<code>rechtsform</code>	<code>Type.ZVSTR.Rechtsform</code>	1	24.1.22	597
Verwendet werden die Abkürzungen aus der Liste <code>Code.GDS.Rechtsform</code> , die im Schema "xjustiz_0030_cl_rechtsform_2_x.xsd" vorliegt. Wenn die betreffende Organisationsform dort nicht aufgeführt ist, soll die vollständige Bezeichnung angegeben werden.				
<code>sitz</code>		0..1		
<code>ort</code>	<code>String.Latin</code>	1	3.1	
<code>postleitzahl</code>	<code>String.Latin</code>	0..1	3.1	
<code>staat</code>	<code>Code.GDS.Staaten</code>	0..1	A.1.70	662
<code>auswahl_Registereintragung</code>		0..1		
<code>inlaendisches_Registergericht</code>	<code>Type.ZVSTR.Inlaendisches_Registergericht</code>	1	24.1.11	585
<code>sonstige_Registerbehoerde</code>	<code>Type.ZVSTR.sonstige_Registerbehoerde</code>	1	24.1.25	599
<code>anschrift</code>	<code>Type.GDS.Anschrift</code>	1..n	4.1.1	15
<code>telekommunikation</code>	<code>Type.GDS.Telekommunikation</code>	0..n	4.4.51	80
<code>bankverbindung</code>	<code>Type.GDS.Bankverbindung</code>	0..2	4.4.7	37

24.1.20 `Type.ZVSTR.RA_im_Verfahren`

Typ: `Type.ZVSTR.RA_im_Verfahren`

Abbildung 24.20. `Type.ZVSTR.RA_im_Verfahren`

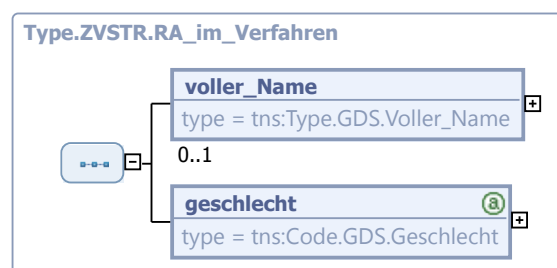

Kindelemente von Type.ZVSTR.RA_im_Verfahren				
Kindelement	Typ	Anz.	Ref.	Seite
voller_Name	Type.GDS.Voller_Name	0..1	4.2.1	17
geschlecht	Code.GDS.Geschlecht	1	A.1.58	660

24.1.21 Type.ZVSTR.RA_Kanzlei

Typ: Type.ZVSTR.RA_Kanzlei

Abbildung 24.21. Type.ZVSTR.RA_Kanzlei

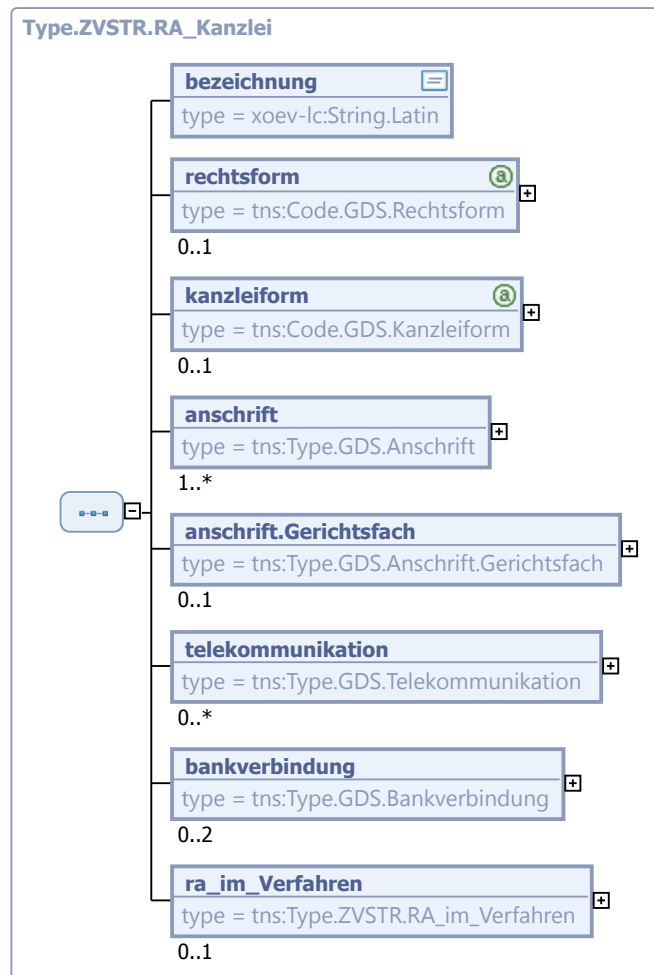

Kindelemente von Type.ZVSTR.RA_Kanzlei				
Kindelement	Typ	Anz.	Ref.	Seite
bezeichnung	String.Latin	1	3.1	
rechtsform	Code.GDS.Rechtsform	0..1	A.1.64	661

Kindelemente von Type.ZVSTR.RA_Kanzlei				
Kindelement	Typ	Anz.	Ref.	Seite
kanzleiform	Code.GDS.Kanzleiform	0..1	A.1.61	660
anschrift	Type.GDS.Anschrift	1..n	4.1.1	15
anschrift.Gerichtsfach	Type.GDS.Anschrift.Gerichtsfach	0..1	4.4.6	37
telekommunikation	Type.GDS.Telekommunikation	0..n	4.4.51	80
bankverbindung	Type.GDS.Bankverbindung	0..2	4.4.7	37
ra_im_Verfahren	Type.ZVSTR.RA_im_Verfahren	0..1	24.1.20	595

24.1.22 Type.ZVSTR.Rechtsform

Typ: Type.ZVSTR.Rechtsform

Abbildung 24.22. Type.ZVSTR.Rechtsform

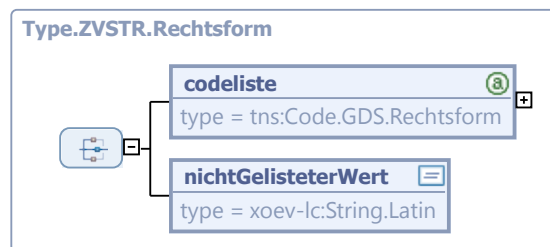

Kindelemente von Type.ZVSTR.Rechtsform				
Kindelement	Typ	Anz.	Ref.	Seite
codeliste	Code.GDS.Rechtsform	1	A.1.64	661
nichtGelisteterWert	String.Latin	1	3.1	

24.1.23 Type.ZVSTR.Registereintrag

Typ: Type.ZVSTR.Registereintrag

Abbildung 24.23. Type.ZVSTR.Registereintrag

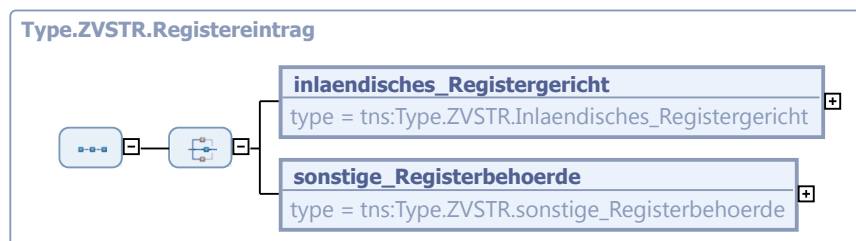

Kindelement von Type.ZVSTR.Registereintrag				
Kindelement	Typ	Anz.	Ref.	Seite
auswahl_Registerbehoerde		1		
inlaendisches_Registergericht	Type.ZVSTR. Inlaendisches_Registergericht	1	24.1.11	585
sonstige_Registerbehoerde	Type.ZVSTR. sonstige_Registerbehoerde	1	24.1.25	599

24.1.24 Type.ZVSTR.Schuldtitel

Typ: Type.ZVSTR.Schuldtitel

Abbildung 24.24. Type.ZVSTR.Schuldtitel

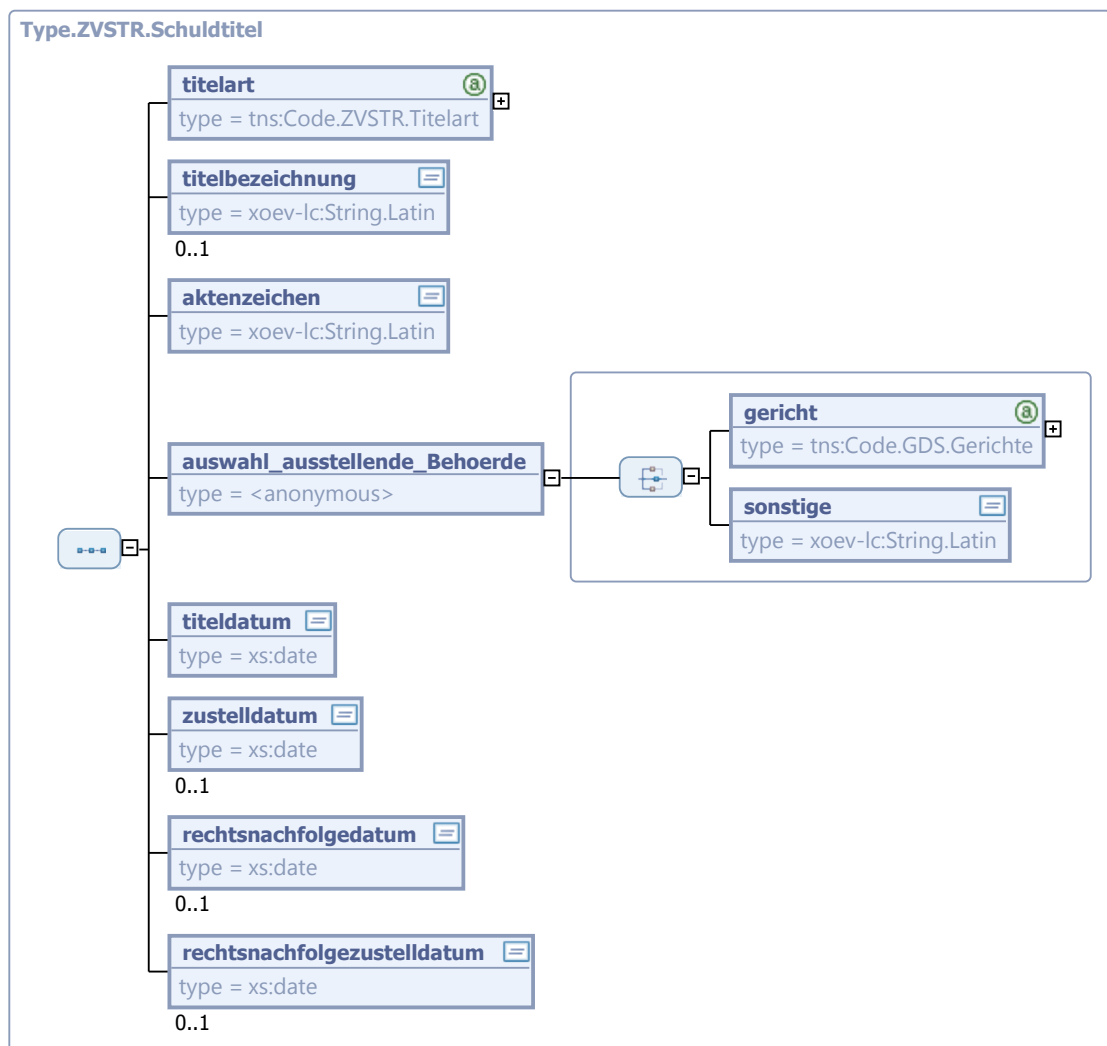

Kindelemente von <code>Type.ZVSTR.Schuldtitel</code>				
Kindelement	Typ	Anz.	Ref.	Seite
titelart	<code>Code.ZVSTR.Titelart</code>	1	A.1.246	697
titelbezeichnung	<code>String.Latin</code>	0..1	3.1	
Dieses Feld ist z.B. zu füllen, wenn im Feld Titelart 'Sonstiger' ausgewählt worden ist.				
aktenzeichen	<code>String.Latin</code>	1	3.1	
auswahl_ausstellende_Behoerde		1		
Wer hat den Schuldtitel ausgestellt / erlassen ?				
gericht	<code>Code.GDS.Gerichte</code>	1	A.1.57	659
sonstige	<code>String.Latin</code>	1	3.1	
titeldatum	<code>xs:date</code>	1		
Wann wurde der Schuldtitel ausgestellt / erlassen?				
zustelldatum	<code>xs:date</code>	0..1		
Wann wurde der Schuldtitel zugestellt?				
rechtsnachfolgedatum	<code>xs:date</code>	0..1		
Enthält der Schuldtitel eine Rechtsnachfolgeklausel und wenn ja, von wann?				
rechtsnachfolgezustelldatum	<code>xs:date</code>	0..1		
Wann wurde der Schuldtitel mit Rechtsnachfolgeklausel zugestellt				

24.1.25 `Type.ZVSTR.sonstige_Registerbehoerde`

Typ: `Type.ZVSTR.sonstige_Registerbehoerde`

Abbildung 24.25. `Type.ZVSTR.sonstige_Registerbehoerde`

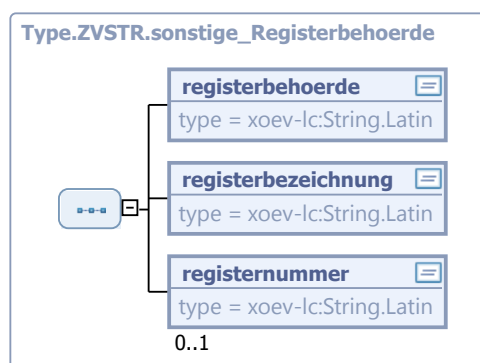

Kindelemente von <code>Type.ZVSTR.sonstige_Registerbehoerde</code>				
Kindelement	Typ	Anz.	Ref.	Seite
registerbehoerde	<code>String.Latin</code>	1	3.1	

Kindelemente von Type.ZVSTR.sonstige_Registerbehoerde				
Kindelement	Typ	Anz.	Ref.	Seite
registerbezeichnung	String.Latin	1	3.1	
registernummer	String.Latin	0..1	3.1	

24.1.26 Type.ZVSTR.Zeitraum_Unterhaltsforderung

Typ: Type.ZVSTR.Zeitraum_Unterhaltsforderung

Abbildung 24.26. Type.ZVSTR.Zeitraum_Unterhaltsforderung

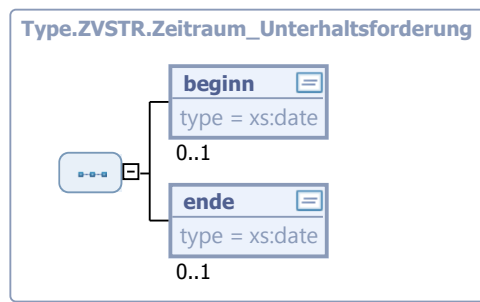

Kindelemente von Type.ZVSTR.Zeitraum_Unterhaltsforderung				
Kindelement	Typ	Anz.	Ref.	Seite
beginn	xs:date	0..1		
ende	xs:date	0..1		

24.1.27 Type.ZVSTR.Zinsen

Typ: Type.ZVSTR.Zinsen

Abbildung 24.27. Type.ZVSTR.Zinsen

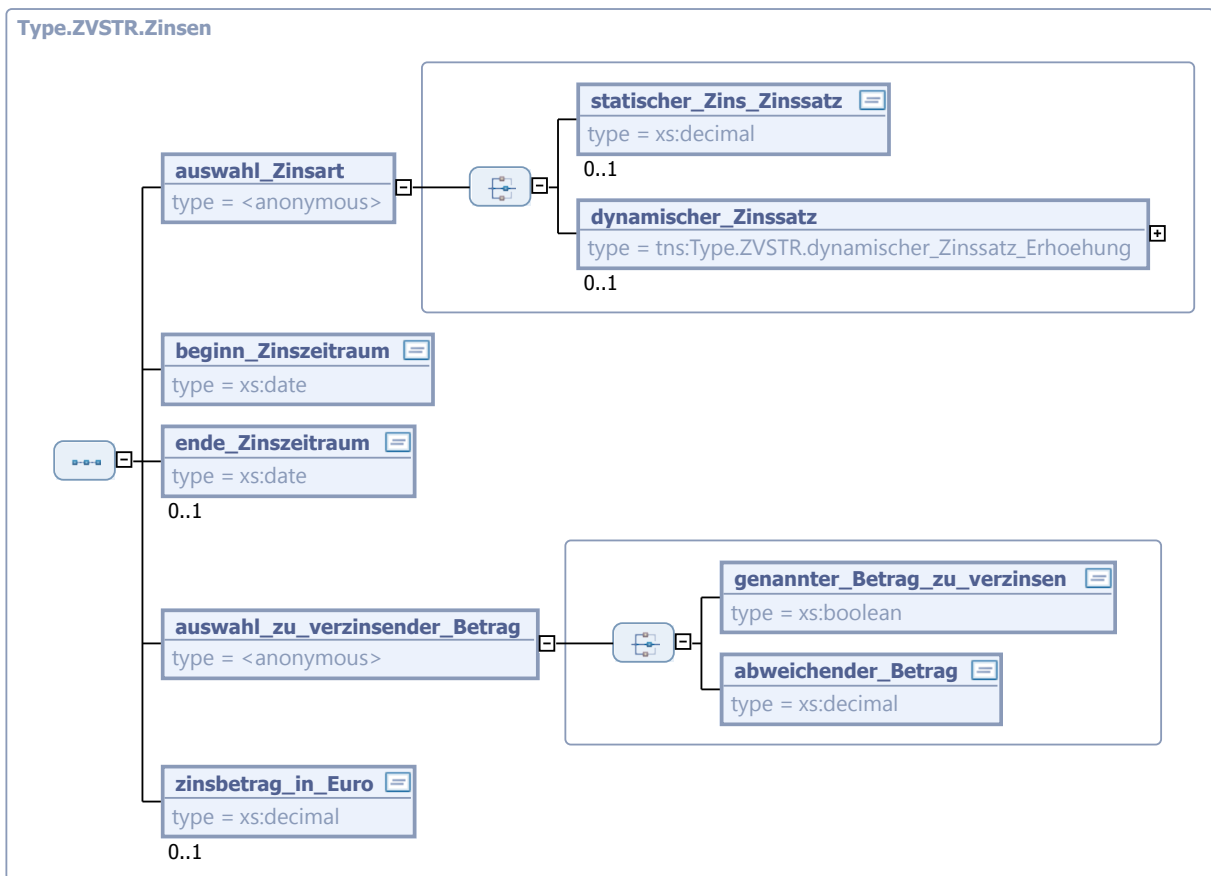

Kindelemente von Type.ZVSTR.Zinsen				
Kindelement	Typ	Anz.	Ref.	Seite
auswahl_Zinsart		1		
statischer_Zins_Zinssatz	xs:decimal	0..1		
dynamischer_Zinssatz	Type.ZVSTR.dynamischer_Zinssatz_Erhoehung	0..1	24.1.6	575
beginn_Zinszeitraum	xs:date	1		
ende_Zinszeitraum	xs:date	0..1		
auswahl_zu_verzinsender_Betrag		1		
genannter_Betrag_zu_verzinsen	xs:boolean	1		
abweichender_Betrag	xs:decimal	1		
zinsbetrag_in_Euro	xs:decimal	0..1		

24.1.28 Type.ZVSTR.Zinsen_Vollstreckungsauftrag

Typ: `Type.ZVSTR.Zinsen_Vollstreckungsauftrag`

Abbildung 24.28. Type.ZVSTR.Zinsen_Vollstreckungsauftrag

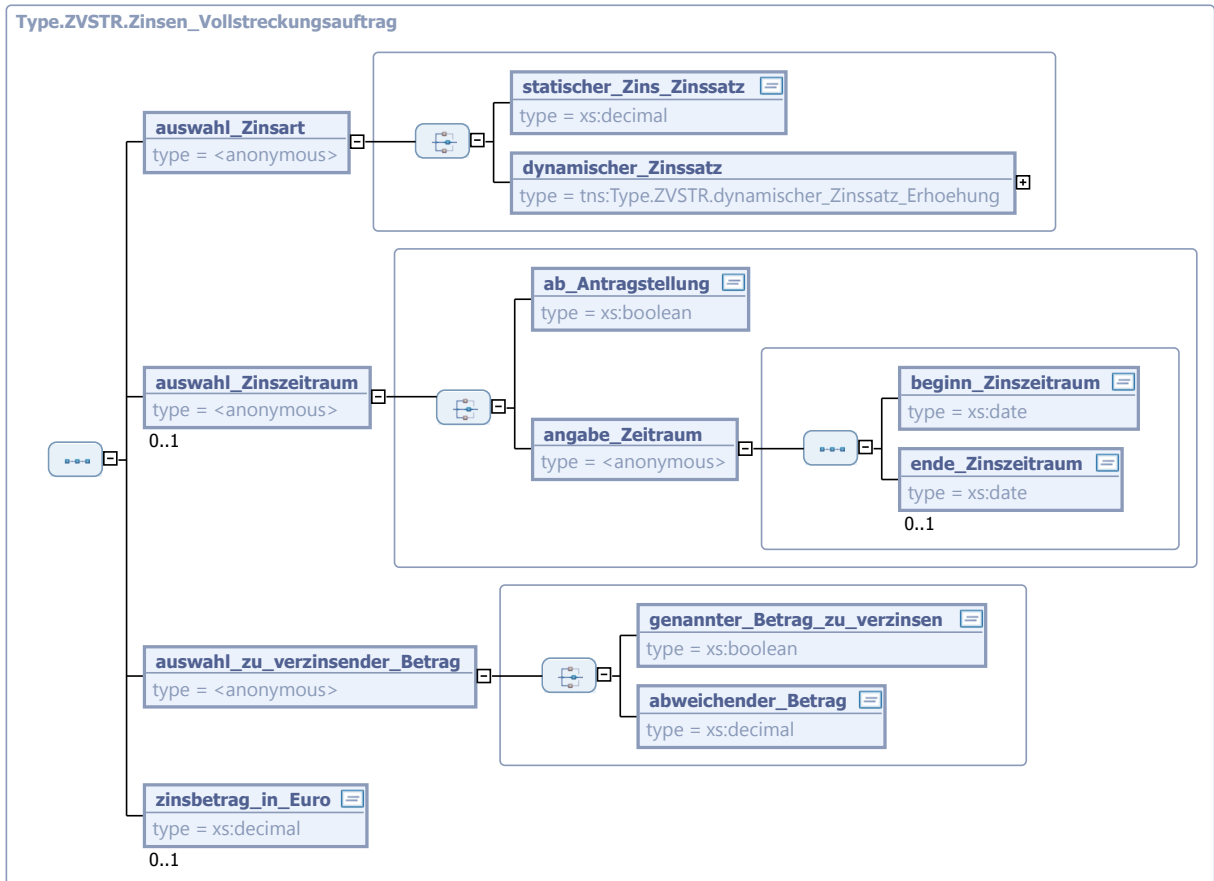

Kindelemente von <code>Type.ZVSTR.Zinsen_Vollstreckungsauftrag</code>				
Kindelement	Typ	Anz.	Ref.	Seite
auswahl_Zinsart		1		
statischer_Zins_Zinssatz	<code>xs:decimal</code>	1		
dynamischer_Zinssatz	<code>Type.ZVSTR.dynamischer_Zinssatz_Erhoehung</code>	1	24.1.6	575
auswahl_Zinszeitraum		0..1		
ab_Antragstellung	<code>xs:boolean</code>	1		
angabe_Zeitraum		1		

Kindelemente von Type.ZVSTR.Zinsen_Vollstreckungsauftrag				
Kindelement	Typ	Anz.	Ref.	Seite
beginn_Zinszeitraum	xs:date	1		
ende_Zinszeitraum	xs:date	0..1		
auswahl_zu_verzinsender_Betrag		1		
genannter_Betrag_zu_verzinsen	xs:boolean	1		
abweichender_Betrag	xs:decimal	1		
zinsbetrag_in_Euro	xs:decimal	0..1		

24.2 Nachrichten im Fachmodul Zwangsvollstreckung

24.2.1 nachricht.zvstr.antrag_durchsuchungsanordnung.2600001

Nachricht: `nachricht.zvstr.antrag_durchsuchungsanordnung.2600001`

Abbildung 24.29. **nachricht.zvstr.antrag_durchsuchungsanordnung.2600001**

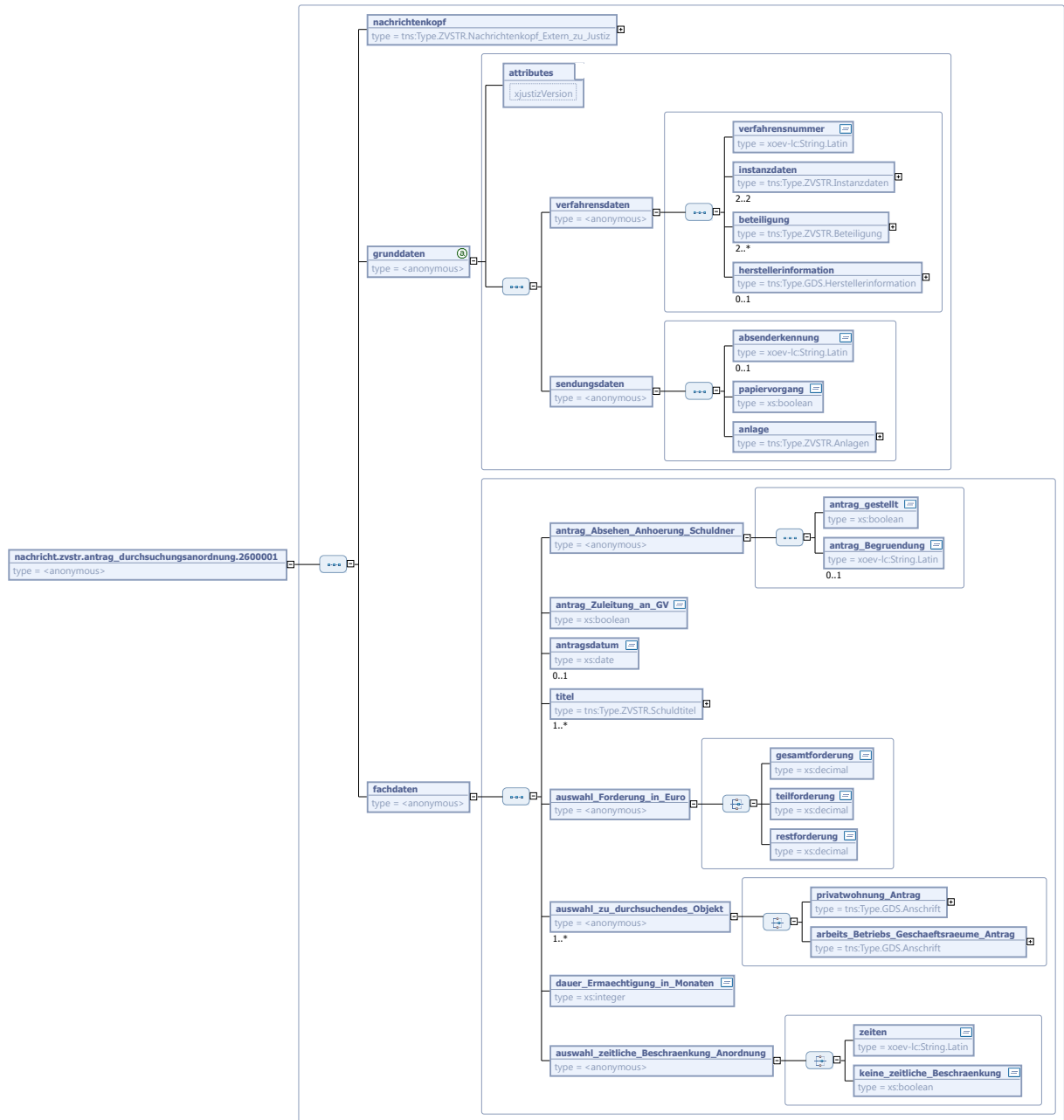

Kindelemente von nachricht.zvstr.antrag_durchsuchungsanordnung.2600001				
Kindelement	Typ	Anz.	Ref.	Seite
nachrichtenkopf	Type.ZVSTR.Nachrichtenkopf_Extern_zu_Justiz	1	24.1.16	589
grunddaten		1		
xjustizVersion	String.Latin	1	3.1	
Dieses Attribut wird verwendet,um sicherzustellen, dass jedes Instanzdokument gegen die "richtige" Version des XML-Schemas geprüft wird. Angegeben werden hier alle drei Stellen der Versionsnummer. In der				

Kindelemente von <code>nachricht.zvstr.antrag_durchsuchungsanordnung.2600001</code>				
Kindelement	Typ	Anz.	Ref.	Seite
Dateibezeichnung sind nur die ersten beiden Stellen aufgeführt, dies ermöglicht es, an einzelnen Dateien Fehlerbereinigungen und dergleichen vorzunehmen, ohne dass die anderen Bestandteile von XJustiz geändert werden müssen.				
verfahrensdaten		1		
verfahrensnummer	String.Latin	1	3.1	
instanzdaten	Type.ZVSTR.Instanzdaten	2	24.1.12	585
beteiligung	Type.ZVSTR.Beteiligung	2..n	24.1.4	573
herstellereinformation	Type.GDS.Herstellerinformation	0..1	4.4.22	52
sendungsdaten		1		
absenderkennung	String.Latin	0..1	3.1	
papiervorgang	xs:boolean	1		
anlage	Type.ZVSTR.Anlagen	1	24.1.1	569
fachdaten		1		
antrag_Absehen_Anhoerung_Schuldner		1		
antrag_gestellt	xs:boolean	1		
antrag_Begrueundung	String.Latin	0..1	3.1	
antrag_Zuleitung_an_GV	xs:boolean	1		
antragsdatum	xs:date	0..1		
titel	Type.ZVSTR.Schuldtitel	1..n	24.1.24	598
auswahl_Forderung_in_Euro		1		
gesamtforderung	xs:decimal	1		
teilstforderung	xs:decimal	1		
restforderung	xs:decimal	1		
auswahl_zu_durchsuchendes_Objekt		1..n		
privatwohnung_Antrag	Type.GDS.Anschrift	1	4.1.1	15

Kindelemente von <code>nachricht.zvstr.antrag_durchsuchungsanordnung.2600001</code>				
Kindelement	Typ	Anz.	Ref.	Seite
<code>arbeits_Betriebs_Geschaeftsraeume_Antrag</code>	<code>xs:string</code>	1	4.1.1	15
<code>dauer_Ermaechtigung_in_Monaten</code>	<code>xs:integer</code>	1		
<code>auswahl_zeitliche_Beschraenkung_Anordnung</code>		1		
<code>zeiten</code>	<code>String.Latin</code>	1	3.1	
<code>keine_zeitliche_Beschraenkung</code>	<code>xs:boolean</code>	1		

24.2.2 `nachricht.zvstr.antrag_pfueb_gewoehnliche_forderung.2600003`

Nachricht: `nachricht.zvstr.antrag_pfueb_gewoehnliche_forderung.2600003`

Abbildung 24.30. nachricht.zvstr.antrag_pfueb_gewoehnlche_forderung.2600003

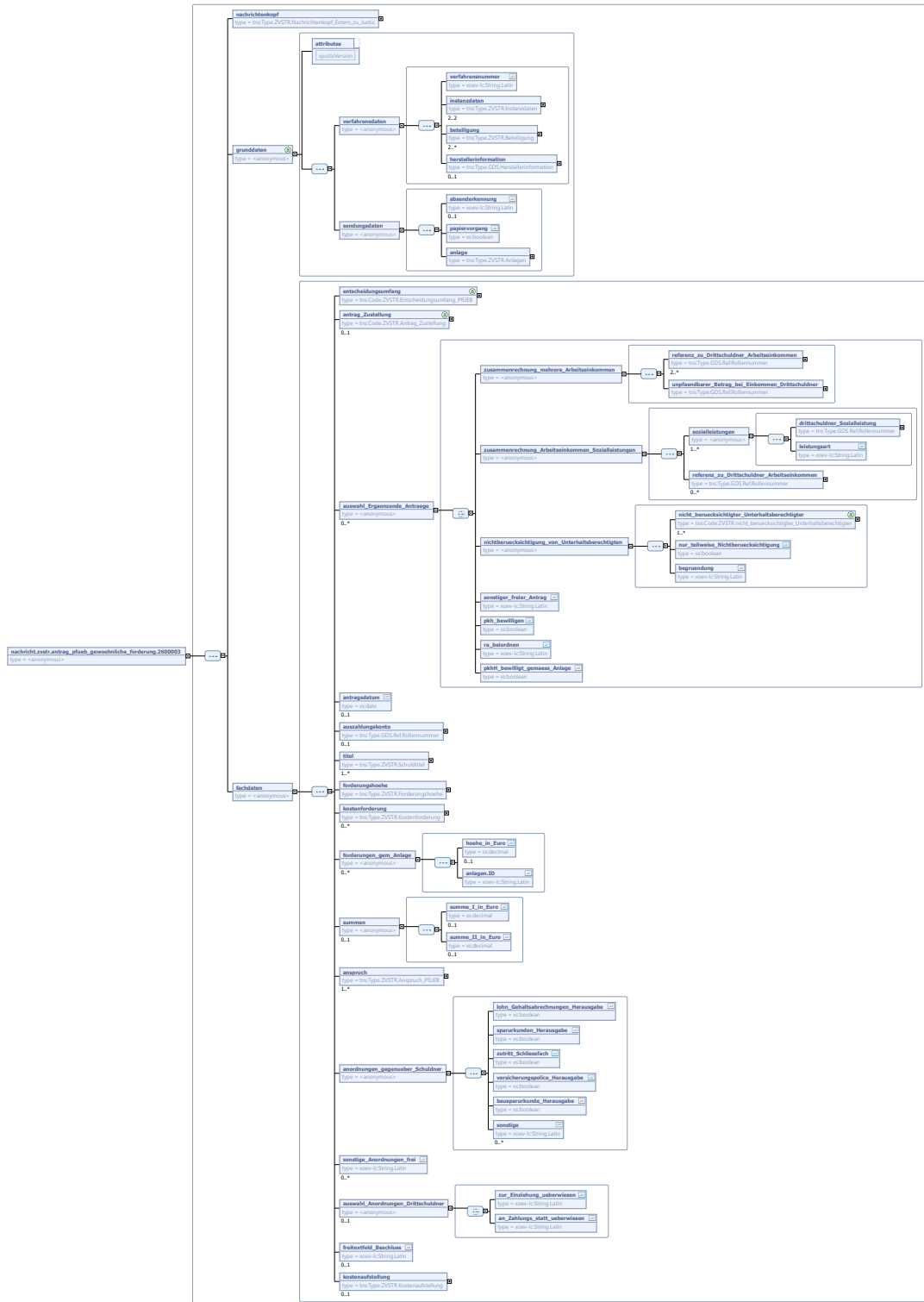

Kindelemente von <code>nachricht.zvstr.antrag_pfueb_gewoehnliche_forderung.2600003</code>				
Kindelement	Typ	Anz.	Ref.	Seite
nachrichtenkopf	Type.ZVSTR. Nachrichtenkopf_Extern_zu_Justiz	1	24.1.16	589
grunddaten		1		
<i>xjustizVersion</i>	String.Latin	1	3.1	
Dieses Attribut wird verwendet, um sicherzustellen, dass jedes Instanzdokument gegen die "richtige" Version des XML-Schemas geprüft wird. Angegeben werden hier alle drei Stellen der Versionsnummer. In der Dateibezeichnung sind nur die ersten beiden Stellen aufgeführt, dies ermöglicht es, an einzelnen Dateien Fehlerbereinigungen und dergleichen vorzunehmen, ohne dass die anderen Bestandteile von XJustiz geändert werden müssen.				
verfahrensdaten		1		
verfahrensnummer	String.Latin	1	3.1	
instanzdaten		2	24.1.12	585
beteiligung		2..n	24.1.4	573
herstellereinformation		0..1	4.4.22	52
sendungsdaten		1		
absenderkennung	String.Latin	0..1	3.1	
papiervorgang		1		
anlage	Type.ZVSTR.Anlagen	1	24.1.1	569
fachdaten		1		
entscheidungsumfang	Code.ZVSTR. Entscheidungsumfang_PfUEB	1	A.1.240	696
antrag_Zustellung	Code.ZVSTR.Antrag_Zustellung	0..1	A.1.236	695
auswahl_Ergaenzende_Antraege		0..n		
zusammenrechnung_mehrere_Arbeitseinkommen		1		
referenz_zu_Drittschuldner_Arbeitseinkommen	Type.ZVSTR.Ref.Rollennummer	2..n	4.4.47	77
unpfandbarer_Betrag_bei_Einkommen_Drittschuldner	Type.ZVSTR.Ref.Rollennummer	1	4.4.47	77
zusammenrechnung_Arbeitseinkommen_Sozialleistungen		1		
sozialleistungen		1..n		
drittschuldner_Sozialleistung	Type.GDS.Ref.Rollennummer	1	4.4.47	77

Kindelemente von <code>nachricht.zvstr.antrag_pfueb_gewoehnliche_forderung.2600003</code>				
Kindelement	Typ	Anz.	Ref.	Seite
<code>leistungsart</code>	<code>String.Latin</code>	1	3.1	
<code>referenz_zu_Drittschuldner_Arbeitslosenkasse</code>	<code>Type.ZVSTR.Ref.Rollennummer</code>	0..n	4.4.47	77
<code>nichtberuecksichtigung_von_Unterhaltsberechtigten</code>		1		
<code>nicht_beruecksichtigter_Unterhaltsberechtigter</code>	<code>nicht_beruecksichtigter_Unterhaltsberechtigter</code>	1..n	A.1.250	697
<code>nur_teilweise_Nichtberuecksichtigung</code>	<code>xs:boolean</code>	1		
<code>begruendung</code>	<code>String.Latin</code>	1	3.1	
<code>sonstiger_freier_Antrag</code>	<code>String.Latin</code>	1	3.1	
<code>pkh_bewilligen</code>	<code>xs:boolean</code>	1		
<code>ra_beiordnen</code>	<code>String.Latin</code>	1	3.1	
<code>pkhH_bewilligt_gemaess_Anlage</code>	<code>xs:boolean</code>	1		
<code>antragsdatum</code>	<code>xs:date</code>	0..1		
<code>auszahlungskonto</code>	<code>Type.GDS.Ref.Rollennummer</code>	0..1	4.4.47	77
<code>titel</code>	<code>Type.ZVSTR.Schuldtitel</code>	1..n	24.1.24	598
<code>forderungshoehe</code>	<code>Type.ZVSTR.Forderungshoehe</code>	1	24.1.8	583
<code>kostenforderung</code>	<code>Type.ZVSTR.Kostenforderung</code>	0..n	24.1.14	588
<code>forderungen_gem_Anlage</code>		0..n		
<code>hoehe_in_Euro</code>	<code>xs:decimal</code>	0..1		
<code>anlagen.ID</code>	<code>String.Latin</code>	1	3.1	
<code>summen</code>		0..1		
<code>summe_I_in_Euro</code>	<code>xs:decimal</code>	0..1		

Kindelemente von <code>nachricht.zvstr.antrag_pfueb_gewoehnliche_forderung.2600003</code>				
Kindelement	Typ	Anz.	Ref.	Seite
<code>summe_II_in_Euro</code>	<code>xs:decimal</code>	0..1		
<code>anspruch</code>	<code>Type.ZVSTR.Anspruch_PfUEB</code>	1..n	24.1.2	569
<code>anordnungen_gegenueber_Schuldner</code>		1		
<code>lohn_Gehaltsabrechnungen_Herausgabe</code>	<code>xs:boolean</code>	1		
<code>sparerkunden_Herausgabe</code>	<code>xs:boolean</code>	1		
<code>zutritt_Schliessfach</code>	<code>xs:boolean</code>	1		
<code>versicherungspolice_Herausgabe</code>	<code>xs:boolean</code>	1		
<code>bausparerkunde_Herausgabe</code>	<code>xs:boolean</code>	1		
<code>sonstige</code>	<code>String.Latin</code>	0..n	3.1	
<code>sonstige_Anordnungen_frei</code>	<code>String.Latin</code>	0..n	3.1	
<code>auswahl_Anordnungen_Drittschuldner</code>		0..1		
<code>zur_Einziehung_ueberwiesen</code>	<code>String.Latin</code>	1	3.1	
<code>an_Zahlungs_statt_ueberwiesen</code>	<code>String.Latin</code>	1	3.1	
<code>freitextfeld_Beschluss</code>	<code>String.Latin</code>	0..1	3.1	
<code>kostenaufstellung</code>	<code>Type.ZVSTR.Kostenaufstellung</code>	0..1	24.1.13	587

24.2.3 `nachricht.zvstr.antrag_pfueb_unterhaltsforderung.2600002`

Nachricht: `nachricht.zvstr.antrag_pfueb_unterhaltsforderung.2600002`

Abbildung 24.31. nachricht.zvstr.antrag_pfueb_unterhaltsforderung.2600002

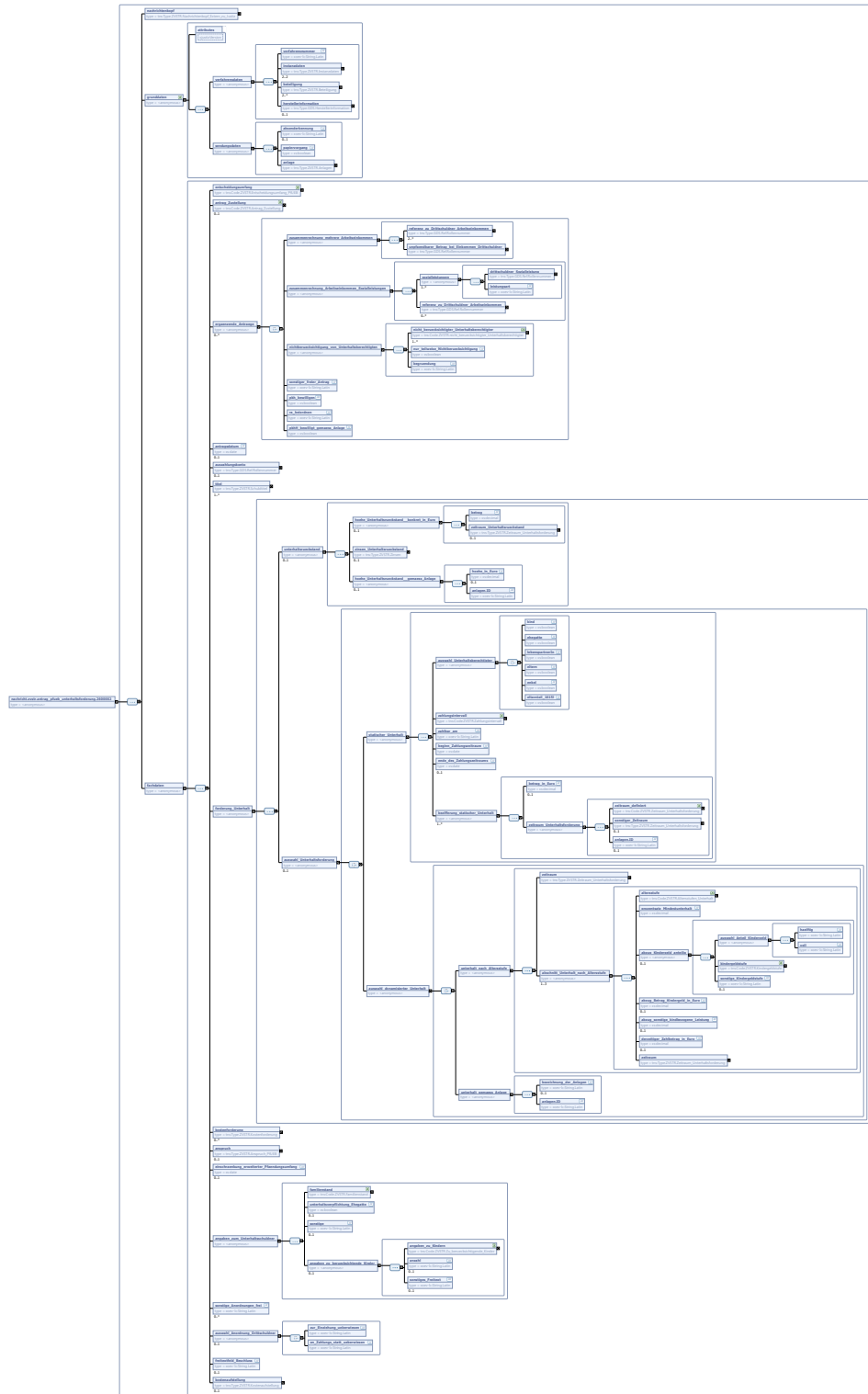

Kindelemente von <code>nachricht.zvstr.antrag_pfueb_unterhaltsforderung.2600002</code>				
Kindelement	Typ	Anz.	Ref.	Seite
nachrichtenkopf	Type.ZVSTR. Nachrichtenkopf_Extern_zu_Justiz	1	24.1.16	589
grunddaten				
xjustizVersion	String.Latin	1	3.1	
Dieses Attribut wird verwendet, um sicherzustellen, dass jedes Instanzdokument gegen die "richtige" Version des XML-Schemas geprüft wird. Angegeben werden hier alle drei Stellen der Versionsnummer. In der Dateibezeichnung sind nur die ersten beiden Stellen aufgeführt, dies ermöglicht es, an einzelnen Dateien Fehlerbereinigungen und dergleichen vorzunehmen, ohne dass die anderen Bestandteile von XJustiz geändert werden müssen.				
verfahrensdaten				
verfahrensnummer	String.Latin	1	3.1	
instanzdaten				
instanzdaten	Type.ZVSTR.Instanzdaten	2	24.1.12	585
beteiligung				
beteiligung	Type.ZVSTR.Beteiligung	2..n	24.1.4	573
herstellereinformation				
herstellereinformation	Type.GDS.Herstellerinformation	0..1	4.4.22	52
sendungsdaten				
absenderkennung	String.Latin	0..1	3.1	
papiervorgang				
papiervorgang	xs:boolean	1		
anlage				
anlage	Type.ZVSTR.Anlagen	1	24.1.1	569
fachdaten				
entscheidungsumfang	Code.ZVSTR. Entscheidungsumfang_PfUEB	1	A.1.240	696
antrag_Zustellung				
antrag_Zustellung	Code.ZVSTR.Antrag_Zustellung	0..1	A.1.236	695
ergaenzende_Antraege				
zusammenrechnung_mehrere_Arbeitseinkommen		1		
referenz_zu_Drittschuldner_Arbeitseinkommen	Type.ZVSTR.Ref.Rollennummer	2..n	4.4.47	77
unpfaendbarer_Betrag_bei_Einkommen_Drittschuldner	Type.ZVSTR.Ref.Rollennummer	1	4.4.47	77
zusammenrechnung_Arbeitseinkommen_Sozialleistungen				
sozialleistungen		1..n		
drittschuldner_Sozialleistung	Type.GDS.Ref.Rollennummer	1	4.4.47	77

Kindelemente von <code>nachricht.zvstr.antrag_pfueb_unterhaltsforderung.2600002</code>				
Kindelement	Typ	Anz.	Ref.	Seite
<code>leistungsart</code>	<code>String.Latin</code>	1	3.1	
<code>referenz_zu_Drittschuldner_Arbeitslosenkasse</code>	<code>Type.ZVSTR.Rollennummer</code>	0..n	4.4.47	77
<code>nichtberuecksichtigung_von_Unterhaltsberechtigten</code>		1		
<code>nicht_beruecksichtigter_Unterhaltsberechtigter</code>	<code>nicht_beruecksichtigter_Unterhaltsberechtigter</code>	1..n	A.1.250	697
<code>nur_teilweise_Nichtberuecksichtigung</code>	<code>xs:boolean</code>	1		
<code>begruendung</code>	<code>String.Latin</code>	1	3.1	
<code>sonstiger_freier_Antrag</code>	<code>String.Latin</code>	1	3.1	
<code>pkh_bewilligen</code>	<code>xs:boolean</code>	1		
<code>ra_beiordnen</code>	<code>String.Latin</code>	1	3.1	
<code>pkhH_bewilligt_gemaess_Anlage</code>	<code>xs:boolean</code>	1		
<code>antragsdatum</code>	<code>xs:date</code>	0..1		
<code>auszahlungskonto</code>	<code>Type.GDS.Ref.Rollennummer</code>	0..1	4.4.47	77
<code>titel</code>	<code>Type.ZVSTR.Schuldtitel</code>	1..n	24.1.24	598
<code>forderung_Unterhalt</code>		1		
<code>unterhaltsrueckstand</code>		0..1		
<code>hoehe_Unterhaltsrueckstand_konkret_in_Euro</code>		0..1		
<code>betrag</code>	<code>xs:decimal</code>	1		
<code>zeitraum_Unterhaltsrueckstand</code>	<code>Type.ZVSTR.Zeitraum_Unterhaltsforderung</code>	0..1	24.1.26	600
<code>zinsen_Unterhaltsrueckstand</code>	<code>Type.ZVSTR.Zinsen</code>	0..1	24.1.27	600
<code>hoehe_Unterhaltsrueckstand_gemaess_Anlage</code>		0..1		
<code>hoehe_in_Euro</code>	<code>xs:decimal</code>	0..1		

Kindelemente von <code>nachricht.zvstr.antrag_pfueb_unterhaltsforderung.2600002</code>					
Kindelement	Typ	Anz.	Ref.	Seite	
<code>anlagen.ID</code>	<code>String.Latin</code>	1	3.1		
<code>auswahl_Unterhaltsforderung</code>		0..1			
<code>statischer_Unterhalt</code>		1			
<code>auswahl_Unterhaltsberechtigter</code>		1			
<code>kind</code>	<code>xs:boolean</code>	1			
<code>ehegatte</code>	<code>xs:boolean</code>	1			
<code>lebenspartnerIn</code>	<code>xs:boolean</code>	1			
<code>eltern</code>	<code>xs:boolean</code>	1			
<code>enkel</code>	<code>xs:boolean</code>	1			
<code>elternteil_1615I</code>	<code>xs:boolean</code>	1			
<code>zahlungsintervall</code>	<code>Code.ZVSTR.Zahlungsintervall</code>	1	A.1.247	697	
<code>zahlbar_am</code>	<code>String.Latin</code>	1	3.1		
<code>beginn_Zahlungszeitraum</code>	<code>xs:date</code>	1			
<code>ende_des_Zahlungszeitraums</code>	<code>xs:date</code>	0..1			
<code>bezifferung_statischer_Unterhalt</code>		1..n			
<code>betrag_in_Euro</code>	<code>xs:decimal</code>	0..1			
<code>zeitraum_Unterhaltsforderung</code>		1			
<code>zeitraum_definiert</code>	<code>Code.ZVSTR.Zeitraum_Unterhaltsforderung</code>	1	A.1.248	697	
<code>sonstiger_Zeitraum</code>	<code>Type.ZVSTR.Zeitraum_Unterhaltsforderung</code>	0..1	24.1.26	600	
<code>anlagen.ID</code>	<code>String.Latin</code>	0..1	3.1		
<code>auswahl_dynamisierter_Unterhalt</code>		1			
<code>unterhalt_nach_Alterstufe</code>		1			

Kindelemente von nachricht.zvstr.antrag_pfueb_unterhaltsforderung.2600002				
Kindelement	Typ	Anz.	Ref.	Seite
zeitraum	Type.ZVSTR. Zeitraum_Unterhaltsforderung	1	24.1.26	600
abschnitt_Unterhalt_nach_Altersstufe				
altersstufe	Code.ZVSTR.Altersstufen_Unterhalt	1	A.1.233	694
prozensatz_Mindestunterhalts:decimal				
abzug_Kindergeld_anteilig				
auswahl_Anteil_Kindergeld				
haelftig	String.Latin	1	3.1	
voll	String.Latin	1	3.1	
kindergeldstufe				
sonstige_Kindergeldstufe	String.Latin	0..1	3.1	
abzug_Betrag_Kindergeld_in_Euro:decimal				
abzug_sonstige_kindbezogene_Leistung				
derzeitiger_Zahlbetrag_in_Euro:decimal				
zeitraum	Type.ZVSTR. Zeitraum_Unterhaltsforderung	1	24.1.26	600
unterhalt_gemaess_Anlage				
bezeichnung_der_Anlagen	String.Latin	0..1	3.1	
anlagen.ID				
kostenforderung				
anspruch				
einschraenkung_erweiterter_Pfaendungsanfang				
angaben_zum_Unterhaltsschuldner				
familienstand	Code.ZVSTR.Familienstand	1	A.1.242	696

Kindelemente von <code>nachricht.zvstr.antrag_pfueb_unterhaltsforderung.2600002</code>				
Kindelement	Typ	Anz.	Ref.	Seite
<code>unterhaltsverpflichtung_Ehegatte</code>	<code>xs:boolean</code>	0..1		
<code>sonstige</code>	<code>String.Latin</code>	0..1	3.1	
<code>angaben_zu_beruecksichtende_Kinder</code>		0..1		
<code>angaben_zu_Kindern</code>	<code>Code.ZVSTR. Zu_beruecksichtigende_Kinder</code>	1	A.1.249	697
<code>anzahl</code>	<code>String.Latin</code>	0..1	3.1	
<code>sonstiges_Freitext</code>	<code>String.Latin</code>	0..1	3.1	
<code>sonstige_Anordnungen_frei</code>	<code>String.Latin</code>	0..n	3.1	
<code>auswahl_Anordnung_Drittschuldner</code>		0..1		
<code>zur_Einziehung_ueberwiesen</code>	<code>String.Latin</code>	1	3.1	
<code>an_Zahlungs_statt_ueberwiesen</code>	<code>String.Latin</code>	1	3.1	
<code>freitextfeld_Beschluss</code>	<code>String.Latin</code>	0..1	3.1	
<code>kostenaufstellung</code>	<code>Type.ZVSTR.Kostenaufstellung</code>	0..1	24.1.13	587

24.2.4 `nachricht.zvstr.vollstreckungsauftrag.2600004`

Nachricht: `nachricht.zvstr.vollstreckungsauftrag.2600004`

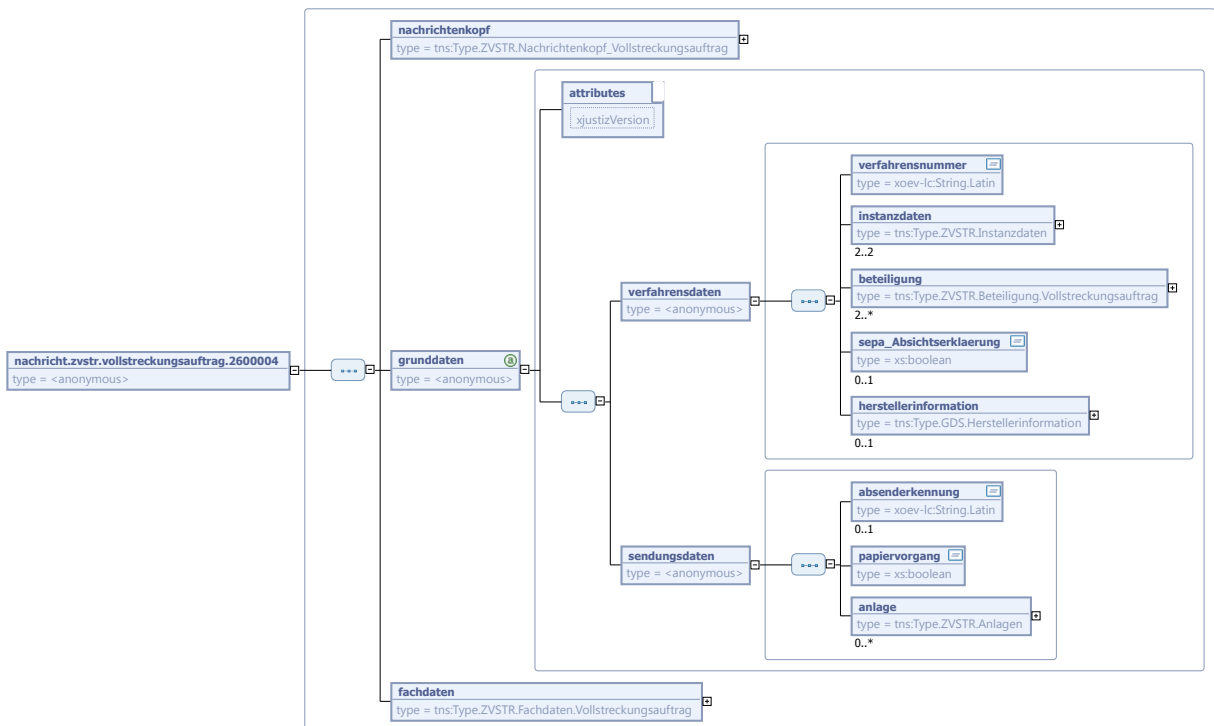
Abbildung 24.32. `nachricht.zvstr.vollstreckungsauftrag.2600004`Kindelemente von `nachricht.zvstr.vollstreckungsauftrag.2600004`

Kindelement	Typ	Anz.	Ref.	Seite
nachrichtenkopf	Type.ZVSTR.Nachrichtenkopf_Vollstreckungsauftrag	1	24.1.17	590
grunddaten		1		
<i>xjustizVersion</i>	String.Latin	1	3.1	
Dieses Attribut wird verwendet, um sicherzustellen, dass jedes Instanzdokument gegen die "richtige" Version des XML-Schemas geprüft wird. Angegeben werden hier alle drei Stellen der Versionsnummer. In der Datei-Bezeichnung sind nur die ersten beiden Stellen aufgeführt, dies ermöglicht es, an einzelnen Dateien Fehlerbereinigungen und dergleichen vorzunehmen, ohne dass die anderen Bestandteile von XJustiz geändert werden müssen.				
verfahrensdaten		1		
verfahrensnummer	String.Latin	1	3.1	
eindeutige Kennziffer für das gesamte betreffende Verfahren im Sinne eines Primärschlüssels; wenn noch nicht vergeben, dann ist "Neu" zu übergeben bzw. mit "Nachreichung" falls noch nicht bekannt				
instanzdaten	Type.ZVSTR.Instanzdaten	2	24.1.12	585
beteiligung	Type.ZVSTR.Beteiligung.Vollstreckungsauftrag	2..n	24.1.5	574
sepa_Absichtserklaerung	xs:boolean	0..1		
herstellereinformation	Type.GDS.Herstellerinformation	0..1	4.4.22	52

Kindelemente von <code>nachricht.zvstr.vollstreckungsauftrag.2600004</code>				
Kindelement	Typ	Anz.	Ref.	Seite
sendungsdaten		1		
absenderkennung	<code>String.Latin</code>	0..1	3.1	
OSCI-Postfachadresse (safe-ID) Absender einzugeben				
papiervorgang	<code>xs:boolean</code>	1		
anlage	<code>Type.ZVSTR.Anlagen</code>	0..n	24.1.1	569
Je Anlagenart ist ein Element zu übergeben				
fachdaten	<code>Type.ZVSTR.Fachdaten.Vollstreckungsauftrag</code>	1	24.1.7	575

24.3 Codelisten für das Fachmodul Zwangsvollstreckung

- `Code.ZVSTR.Altersstufen_Unterhalt`
- `Code.ZVSTR.Anlage`
- `Code.ZVSTR.Anteil_Hauptforderung`
- `Code.ZVSTR.Antrag_Zustellung`
- `Code.ZVSTR.Art_Kostenforderung`
- `Code.ZVSTR.Auszahlungskonto`
- `Code.ZVSTR.Dynamischer_Zinssatz_Erhoehung`
- `Code.ZVSTR.Entscheidungsumfang_PfUEB`
- `Code.ZVSTR.Ereignis`
- `Code.ZVSTR.Familienstand`
- `Code.ZVSTR.Kindergeldstufe`
- `Code.ZVSTR.nicht_beruecksichtigter_Unterhaltsberechtigter`
- `Code.ZVSTR.Registerart_Mobiliarvollstreckung`
- `Code.ZVSTR.Rollenbezeichnung.Vollstreckungsauftrag`
- `Code.ZVSTR.Titelart`
- `Code.ZVSTR.Zahlungsintervall`
- `Code.ZVSTR.Zeitraum_Unterhaltsforderung`
- `Code.ZVSTR.Zu_beruecksichtigende_Kinder`

25 Fachmodul SGB X - eZoll

25.1 Datentypen

25.1.1 Type.EZOLL.Grunddaten

Typ: `Type.EZOLL.Grunddaten`

Abbildung 25.1. Type.EZOLL.Grunddaten

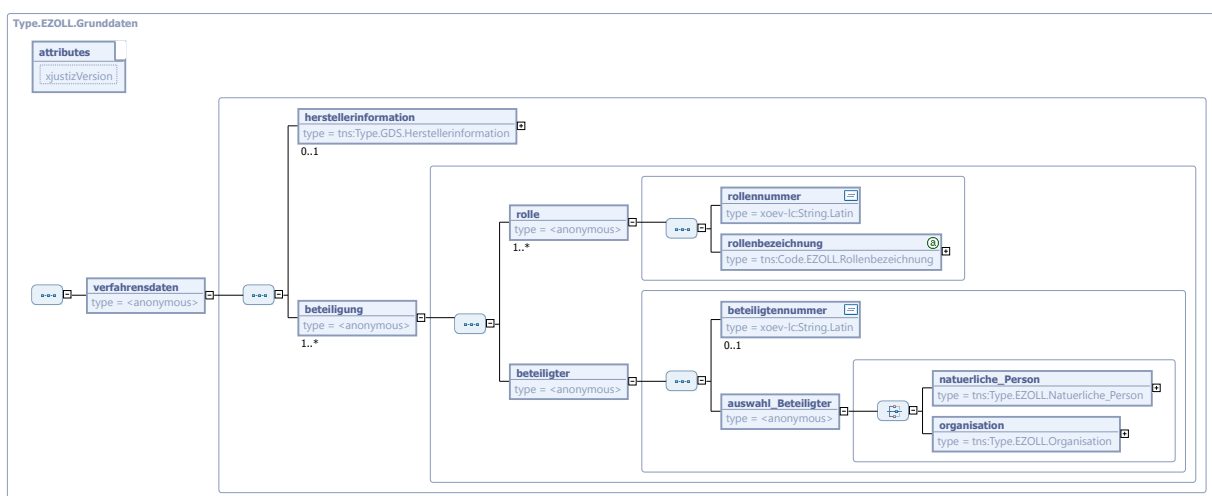

Kindelemente von <code>Type.EZOLL.Grunddaten</code>					
Kindelement	Typ	Anz.	Ref.	Seite	
<code>xjustizVersion</code>	<code>String.Latin</code>	1	3.1		
Dieses Attribut wird verwendet, um sicherzustellen, dass jedes Instanzdokument gegen die "richtige" Version des XML-Schemas geprüft wird. Angegeben werden hier alle drei Stellen der Versionsnummer. In der Datei-Bezeichnung sind nur die ersten beiden Stellen aufgeführt, dies ermöglicht es, an einzelnen Dateien Fehlerbereinigungen und dergleichen vorzunehmen, ohne dass die anderen Bestandteile von XJustiz geändert werden müssen.					
<code>verfahrensdaten</code>		1			
<code>herstellereinformation</code>	<code>Type.GDS.Herstellerinformation</code>	0..1	4.4.22	52	
<code>beteiligung</code>		1..n			
<code>rolle</code>		1..n			
<code>rollennummer</code>	<code>String.Latin</code>	1	3.1		
<code>rollenbezeichnung</code>	<code>Code.EZOLL.Rollenbezeichnung</code>	1	A.1.34	655	
<code>beteiligter</code>		1			

Kindelemente von Type.EZOLL.Grunddaten				
Kindelement	Typ	Anz.	Ref.	Seite
beteiligtenummer	String.Latin	0..1	3.1	
auswahl_Beteiligter		1		
naturliche_Person	Type.EZOLL.Natuerliche_Person	1	25.1.2	620
organisation	Type.EZOLL.Organisation	1	25.1.3	620

25.1.2 Type.EZOLL.Natuerliche_Person

Typ: Type.EZOLL.Natuerliche_Person

Abbildung 25.2. Type.EZOLL.Natuerliche_Person

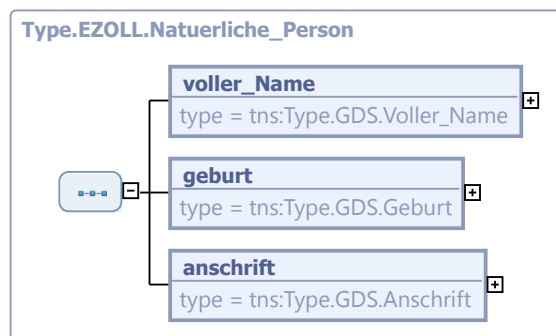

Kindelemente von Type.EZOLL.Natuerliche_Person				
Kindelement	Typ	Anz.	Ref.	Seite
voller_Name	Type.GDS.Voller_Name	1	4.2.1	17
geburt	Type.GDS.Geburt	1	4.4.20	51
anschrift	Type.GDS.Anschrift	1	4.1.1	15

25.1.3 Type.EZOLL.Organisation

Typ: Type.EZOLL.Organisation

Abbildung 25.3. Type.EZOLL.Organisation

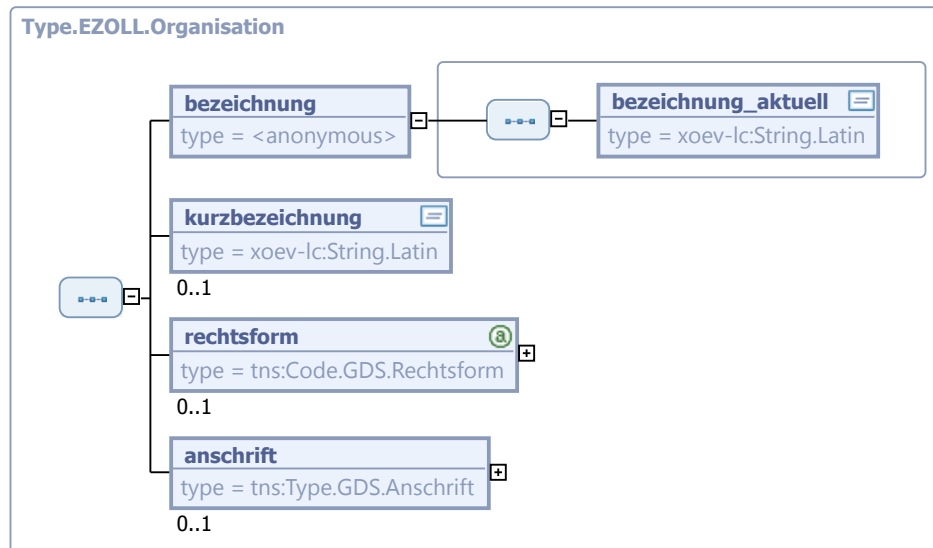

Kindelemente von Type.EZOLL.Organisation				
Kindelement	Typ	Anz.	Ref.	Seite
bezeichnung		1		
bezeichnung_aktuell	String.Latin	1	3.1	
kurzbezeichnung	String.Latin	0..1	3.1	
rechtsform	Code.GDS.Rechtsform	0..1	A.1.64	661
anschrift	Type.GDS.Anschrift	0..1	4.1.1	15

25.1.4 Type.EZOLL.String300

Typ: `Type.EZOLL.String300`

Dieser Typ ist eine Einschränkung des Basistyps `String.Latin` (siehe 3.1).

25.2 Nachrichten für das Fachmodul eZoll

25.2.1 nachricht.ezoll.auskunft.2400001

Nachricht: `nachricht.ezoll.auskunft.2400001`

Abbildung 25.4. `nachricht.ezoll.auskunft.2400001`

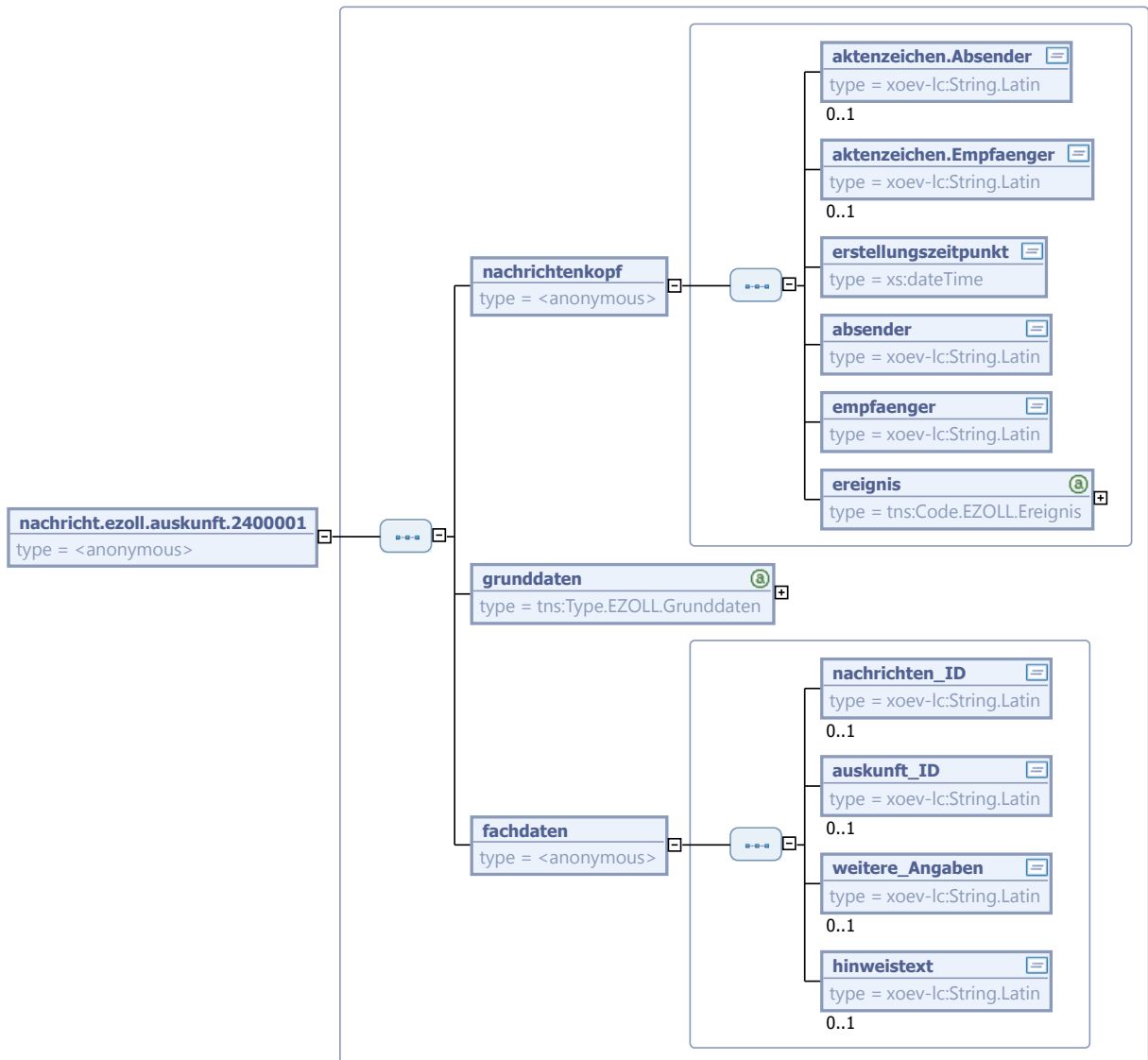

Kindelemente von <code>nachricht.ezoll.auskunft.2400001</code>				
Kindelement	Typ	Anz.	Ref.	Seite
nachrichtenkopf		1		
aktenzeichen.Absender	<code>String.Latin</code>	0..1	3.1	
aktenzeichen.Empfaenger	<code>String.Latin</code>	0..1	3.1	
erstellungszeitpunkt	<code>xs:dateTime</code>	1		
absender	<code>String.Latin</code>	1	3.1	
Angaben zu Register (Safe-ID)				

Kindelemente von <code>nachricht.ezoll.auskunft.2400001</code>				
Kindelement	Typ	Anz.	Ref.	Seite
empfaenger	<code>String.Latin</code>	1	3.1	
Angabe des GV bzw. der Vollstreckungsbehörde (Safe-ID)				
ereignis	<code>Code.EZOLL.Ereignis</code>	1	A.1.32	654
grunddaten	<code>Type.EZOLL.Grunddaten</code>	1	25.1.1	619
fachdaten		1		
nachrichten_ID	<code>String.Latin</code>	0..1	3.1	
auskunft_ID	<code>String.Latin</code>	0..1	3.1	
weitere_Angaben	<code>String.Latin</code>	0..1	3.1	
hinweistext	<code>String.Latin</code>	0..1	3.1	

25.2.2 `nachricht.ezoll.auskunftsersuchen.2400002`

Nachricht: `nachricht.ezoll.auskunftsersuchen.2400002`

Abbildung 25.5. nachricht.ezoll.auskunftersuchen.2400002

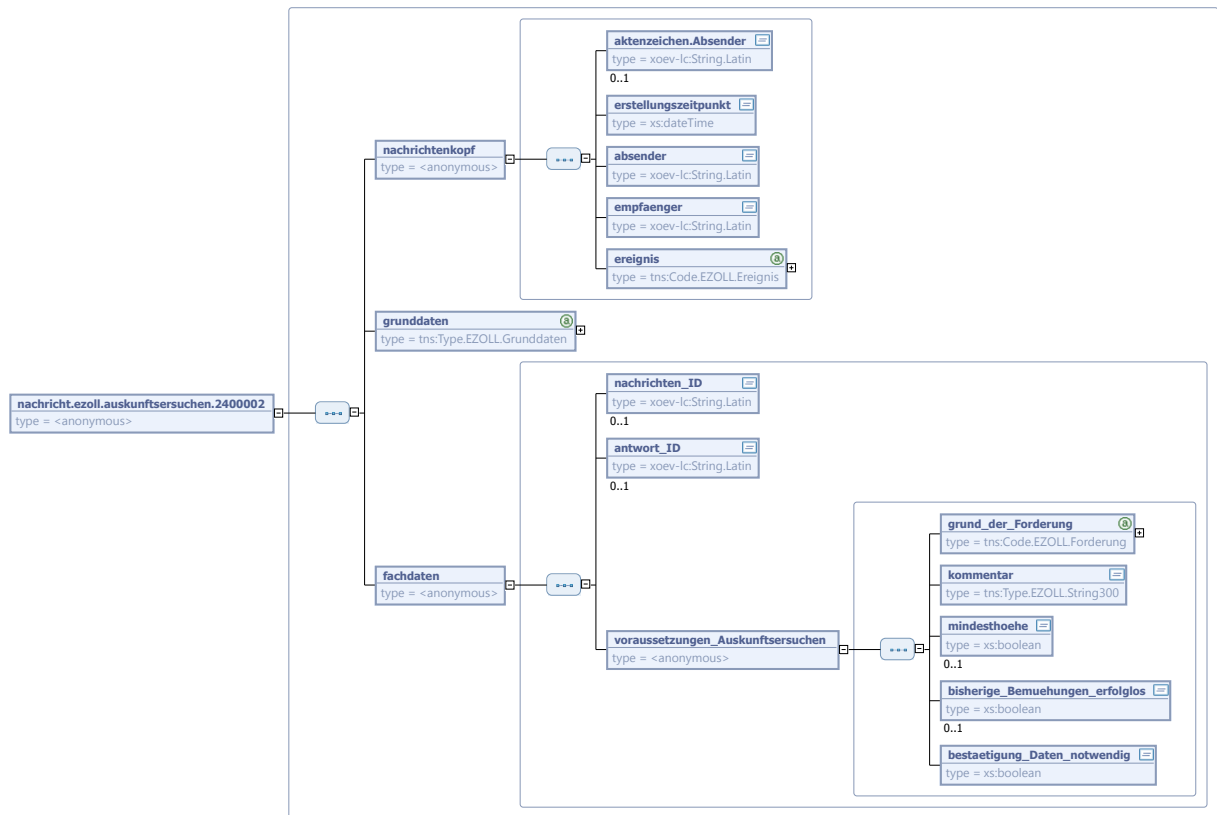

Kindelemente von nachricht.ezoll.auskunftersuchen.2400002				
Kindelement	Typ	Anz.	Ref.	Seite
nachrichtenkopf		1		
aktenzeichen.Absender	String.Latin	0..1	3.1	
erstellungszeitpunkt	xs:dateTime	1		
absender	String.Latin	1	3.1	
empfaenger	String.Latin	1	3.1	
ereignis	Code.EZOLL.Ereignis	1	A.1.32	654
grunddaten	Type.EZOLL.Grunddaten	1	25.1.1	619
fachdaten		1		
nachrichten_ID	String.Latin	0..1	3.1	
antwort_ID	String.Latin	0..1	3.1	

Kindelemente von <code>nachricht.ezoll.auskunftersuchen.2400002</code>				
Kindelement	Typ	Anz.	Ref.	Seite
voraussetzungen_Auskunftersuchen		1		
grund_der_Forderung	<code>Code.EZOLL.Forderung</code>	1	A.1.33	655
Bezeichnung der Forderung gemäß der Codeliste WL_Forderung				
kommentar	<code>Type.EZOLL.String300</code>	1	25.1.4	621
Freitextfeld, maximal 300 Zeichen				
mindesthoehe	<code>xs:boolean</code>	0..1		
bisherige_Bemuehungen_erfolglos	<code>xs:boolean</code>	0..1		
Angabe, dass vorherige Bemühungen bei anderen Stellen erfolglos waren				
bestaetigung_Daten_notwendig	<code>xs:boolean</code>	1		
Bestätigung, dass die Daten zur Erfüllung der Aufgaben notwendig sind				

25.2.3 `nachricht.ezoll.fehlermeldung.2400003`

Nachricht: `nachricht.ezoll.fehlermeldung.2400003`

Abbildung 25.6. `nachricht.ezoll.fehlermeldung.2400003`

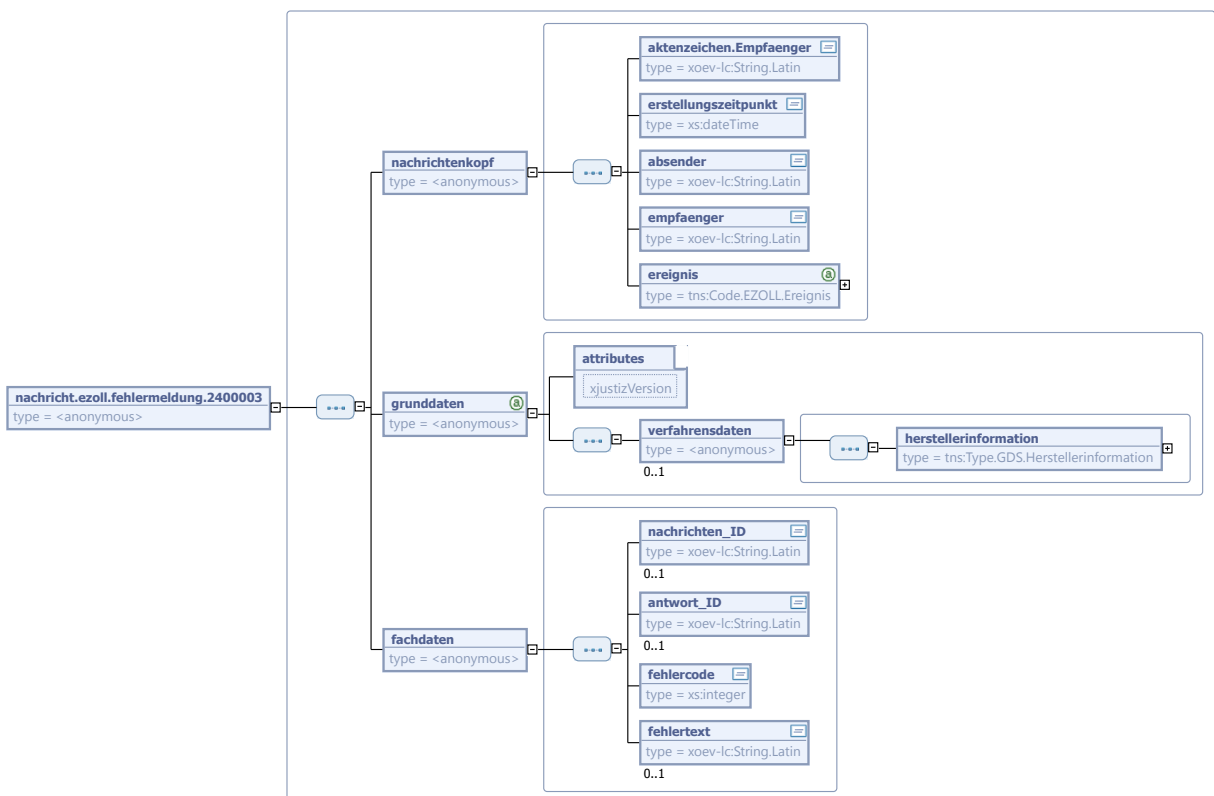

Kindelemente von <code>nachricht.ezoll.fehlermeldung.2400003</code>				
Kindelement	Typ	Anz.	Ref.	Seite
nachrichtenkopf		1		
aktENZEICHEN.Empfaenger	<code>String.Latin</code>	1	3.1	
erstellungszeitpunkt	<code>xs:dateTime</code>	1		
absender	<code>String.Latin</code>	1	3.1	
empfaenger	<code>String.Latin</code>	1	3.1	
ereignis	<code>Code.EZOLL.Ereignis</code>	1	A.1.32	654
grunddaten		1		
xjustizVersion	<code>String.Latin</code>	1	3.1	
Dieses Attribut wird verwendet, um sicherzustellen, dass jedes Instanzdokument gegen die "richtige" Version des XML-Schemas geprüft wird. Angegeben werden hier alle drei Stellen der Versionsnummer. In der Dateibezeichnung sind nur die ersten beiden Stellen aufgeführt, dies ermöglicht es, an einzelnen Dateien Fehlerbereinigungen und dergleichen vorzunehmen, ohne dass die anderen Bestandteile von XJustiz geändert werden müssen.				
verfahrensdaten		0..1		
herstellereinformation	<code>Type.GDS.Herstellerinformation</code>	1	4.4.22	52
fachdaten		1		
nachrichten_ID	<code>String.Latin</code>	0..1	3.1	
antwort_ID	<code>String.Latin</code>	0..1	3.1	
fehlercode	<code>xs:integer</code>	1		
fehlertext	<code>String.Latin</code>	0..1	3.1	

25.2.4 `nachricht.ezoll.prueffallmeldung.2400004`

Nachricht: `nachricht.ezoll.prueffallmeldung.2400004`

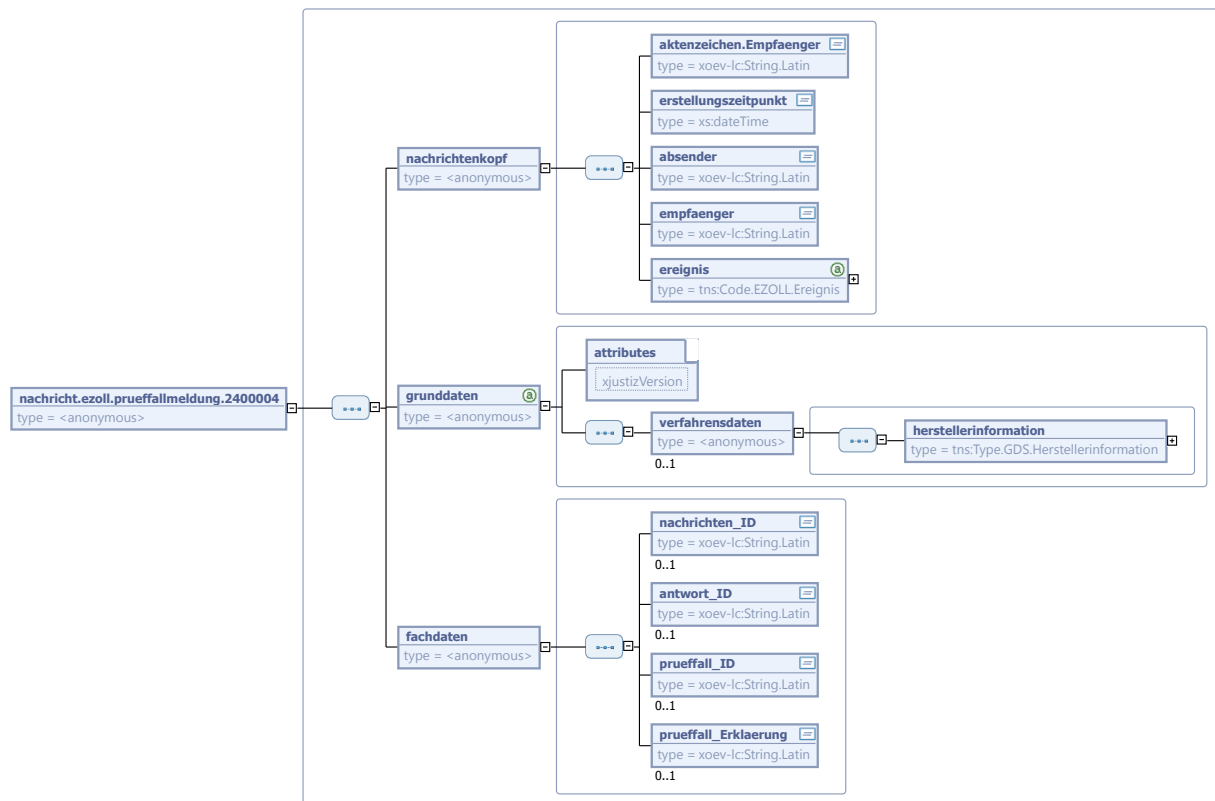
Abbildung 25.7. `nachricht.ezoll.prueffallmeldung.2400004`

Kindelemente von <code>nachricht.ezoll.prueffallmeldung.2400004</code>				
Kindelement	Typ	Anz.	Ref.	Seite
nachrichtenkopf		1		
aktenzeichen.Empfaenger	<code>String.Latin</code>	1	3.1	
erstellungzeitpunkt	<code>xs:dateTime</code>	1		
absender	<code>String.Latin</code>	1	3.1	
empfaenger	<code>String.Latin</code>	1	3.1	
ereignis	<code>Code.EZOLL.Ereignis</code>	1	A.1.32	654
grunddaten		1		
xjustizVersion	<code>String.Latin</code>	1	3.1	
Dieses Attribut wird verwendet, um sicherzustellen, dass jedes Instanzdokument gegen die "richtige" Version des XML-Schemas geprüft wird. Angegeben werden hier alle drei Stellen der Versionsnummer. In der Datei-Bezeichnung sind nur die ersten beiden Stellen aufgeführt, dies ermöglicht es, an einzelnen Dateien Fehlerbereinigungen und dergleichen vorzunehmen, ohne dass die anderen Bestandteile von XJustiz geändert werden müssen.				

Kindelemente von <code>nachricht.ezoll.prueffallmeldung.2400004</code>				
Kindelement	Typ	Anz.	Ref.	Seite
<code>verfahrensdaten</code>		0..1		
<code>herstellerinformation</code>	<code>Type.GDS.Herstellerinformation</code>	1	4.4.22	52
<code>fachdaten</code>		1		
<code>nachrichten_ID</code>	<code>String.Latin</code>	0..1	3.1	
<code>antwort_ID</code>	<code>String.Latin</code>	0..1	3.1	
<code>prueffall_ID</code>	<code>String.Latin</code>	0..1	3.1	
<code>prueffall_Erklaerung</code>	<code>String.Latin</code>	0..1	3.1	

25.3 Codelisten für das Fachmodul eZoll

- Code.EZOLL.Ereignis
- Code.EZOLL.Forderung
- Code.EZOLL.Rollenbezeichnung

26 Fachmodul Elektronische Zustellungsurkunde

Der Fachdatensatz eZU implementiert zwei Nachrichten für den elektronischen Zustellungsauftrag und die elektronische Zustellungsurkunde.

26.1 Datentypen

26.1.1 Type.EZU.Anschrift

Typ: `Type.EZU.Anschrift`

Abbildung 26.1. Type.EZU.Anschrift

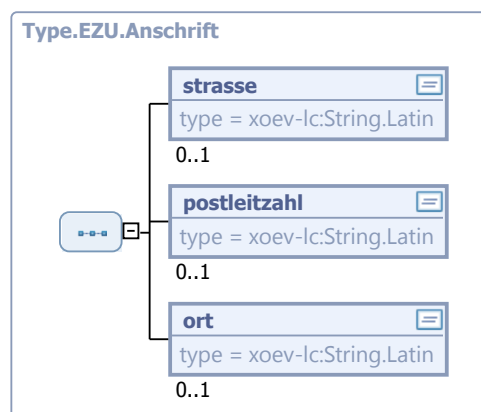

Kindelemente von <code>Type.EZU.Anschrift</code>				
Kindelement	Typ	Anz.	Ref.	Seite
strasse	<code>String.Latin</code>	0..1	3.1	
Einzeiliges Feld für Straße und Hausnummer.				
postleitzahl	<code>String.Latin</code>	0..1	3.1	
ort	<code>String.Latin</code>	0..1	3.1	

26.1.2 Type.EZU.Fachdaten

Typ: `Type.EZU.Fachdaten`

Abbildung 26.2. Type.EZU.Fachdaten

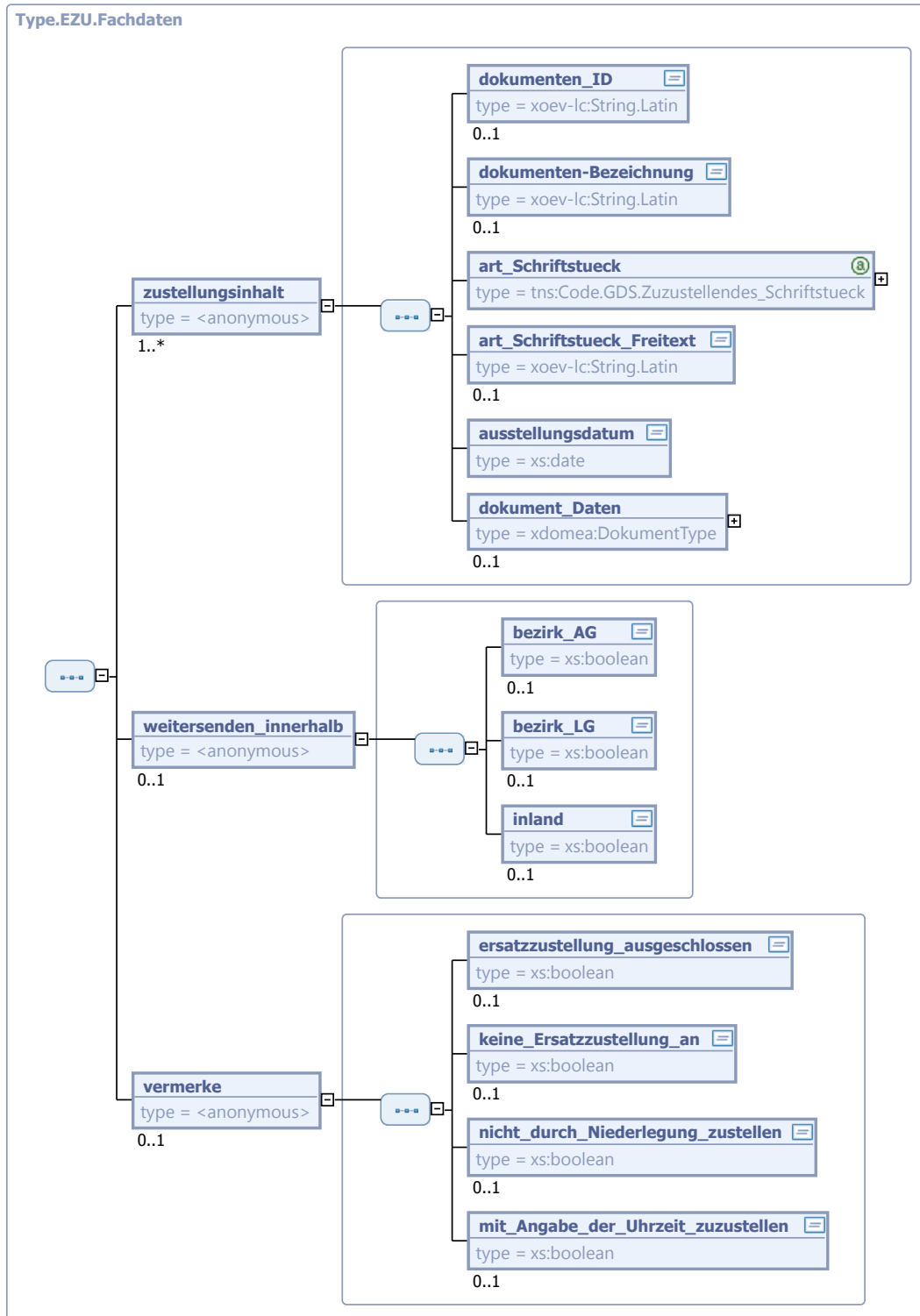

Kindelemente von Type.EZU.Fachdaten				
Kindelement	Typ	Anz.	Ref.	Seite
zustellungsinhalt		1..n		
dokumenten_ID	String.Latin	0..1	3.1	
Vom Fachverfahren erzeugte ID des Dokuments				
dokumenten-Bezeichnung	String.Latin	0..1	3.1	
Dateiname oder eine beliebige andere Bezeichnung, die die Zuordnung des Datensatzes zum zuzustellenden Schriftsatz erlaubt				
art_Schriftstueck	Code.GDS. Zuzustellendes_Schriftstueck	1	A.1.79	664
art_Schriftstueck_Freitext	String.Latin	0..1	3.1	
Dieses Element wird befüllt, wenn aus der Codeliste zuzustellendes Schriftstück "Sonstiges" gewählt wurde.				
ausstellungsdatum	xs:date	1		
Ausstellungsdatum des zuzustellenden Schriftstückes				
dokument_Daten	DokumentType	0..1		
Metadaten des zuzustellenden Schriftstücks nach dem XDomea-Standard				
weetersenden_innerhalb		0..1		
bezirk_AG	xs:boolean	0..1		
bezirk_LG	xs:boolean	0..1		
inland	xs:boolean	0..1		
vermerke		0..1		
ersatzzustellung_ausgeschlossen	xs:boolean	0..1		
keine_Ersatzzustellung_an	xs:boolean	0..1		
nicht_durch_Niederlegung_zustellen	xs:boolean	0..1		
mit_Angabe_der_Uhrzeit_zustellen	xs:boolean	0..1		

26.1.3 Type.EZU.Grunddaten

Typ: Type.EZU.Grunddaten

Der Type.EZU.Grunddaten enthält Meta-Informationen zum übersandten Dokument und zu dem zugehörigen Verfahren. Die darin enthaltenen Daten sind für alle Gerichtszweige und für alle Verfahrensarten von Interesse. Zusätzliche oder abgewandelte Datenstrukturen können in einem Fachmodul definiert werden.

Abbildung 26.3. Type.EZU.Grunddaten

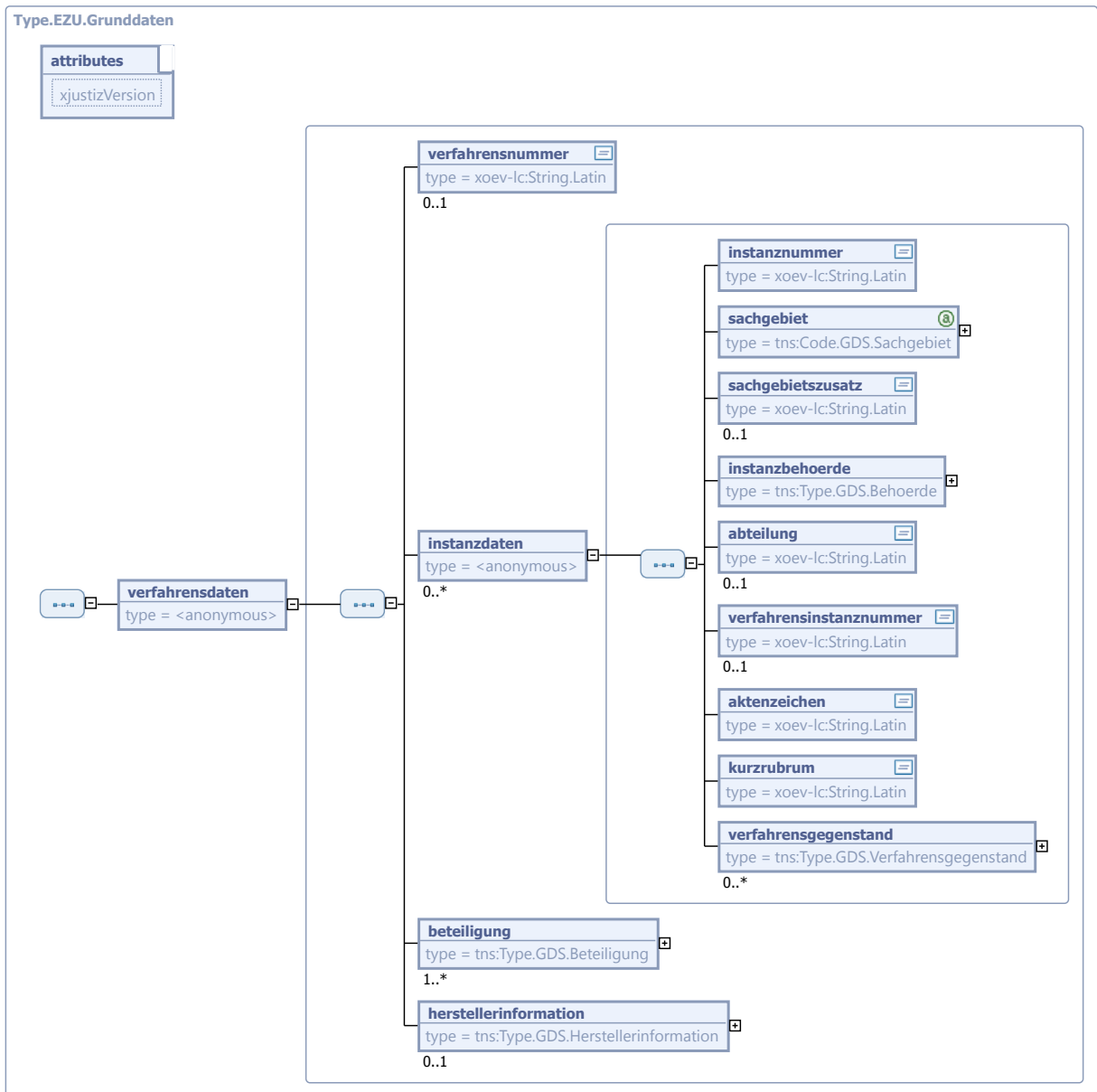

Kindelemente von Type.EZU.Grunddaten				
Kindelement	Typ	Anz.	Ref.	Seite
<i>xjustizVersion</i>	String.Latin	1	3.1	
Dieses Attribut wird verwendet,um sicherzustellen, dass jedes Instanzdokument gegen die richtige Version des XML-Schemas geprüft wird. Angegeben werden alle drei Stellen der Versionsnummer.				
verfahrensdaten		1		
Verfahrensdaten nehmen alle Informationen auf, die das jeweilige Verfahren mit sich bringt.				
verfahrensnummer	String.Latin	0..1	3.1	
Die Verfahrensnummer ist eine eindeutige Kennziffer für das gesamte betreffende Verfahren im Sinne eines Primärschlüssels. Bei der Übermittlung verfahrenseinleitender Dokumente ist hier "neu" einzutragen. Wenn				

Kindelemente von Type.EZU.Grunddaten				
Kindelement	Typ	Anz.	Ref.	Seite
das Aktenzeichen aus sonstigen Gründen noch nicht bekannt ist, erhält das Element den Wert "unbekannt". Das vorliegende Element ist vorgesehen für eine Verfahrensnummer, die für das Verfahren über alle Instanzen hinweg gelten soll. Alternativ oder kumulativ kann dem Verfahren in jeder Instanz eine separate Nummer zugewiesen werden; diese wird im Element Instanzdaten/Verfahrensinstanzennummer übermittelt.				
instanzdaten		0..n		
instanznummer	String.Latin	1	3.1	
Mit diesem Element ist nicht die juristische Bezeichnung einer Instanz gemeint. Das Element dient vielmehr als Schlüsselfeld für interne Referenzierungen. Die Instanznummer muss für das aktuelle XML-Instanzdokument eindeutig sein und identifiziert die jeweiligen Instanzdaten. Jedoch sollte auf die zeitliche Abfolge der Instanzen geachtet werden. Handelt die STA vor einem Gericht, erhält die STA 0 und das Gericht 1.				
sachgebiet	Code.GDS.Sachgebiet	1	A.1.67	661
sachgebietszusatz	String.Latin	0..1	3.1	
Möglichkeit für zusätzliche Angaben bezüglich des Sachgebiets beispielsweise in der Finanzgerichtsbarkeit die Angabe des Steuerjahres.				
instanzbehoerde	Type.GDS.Behoerde	1	4.4.9	39
Instanzbehörde ist die Institution, bei der das Verfahren in der betreffenden Instanz anhängig gewesen ist. Dies kann ein Gericht oder eine Staatsanwaltschaft sein, aber auch z.B. eine Polizeidienststelle oder eine andere Institution. Hier wird entweder das Gericht mit dessen Gerichtskennzahl angegeben oder eine andere Behörde. Wenn die andere Behörde nicht in einer Liste aufgeführt ist, ist sie komplett unter einer Beteiligung anzugeben. Der Verweis auf diese Beteiligung erfolgt unter der Ref_Instanznummer.				
abteilung	String.Latin	0..1	3.1	
Hier kann die zuständige Abteilung oder der zuständige Spruchkörper angegeben werden, z.B. "7. Zivilkammer", "Dezernat 77" oder "Inspektion 7".				
verfahrensinstanzennummer	String.Latin	0..1	3.1	
Die Verfahrensinstanzennummer ist eine eindeutige Kennziffer für die betreffende Instanz in einem Verfahren im Sinne eines Primärschlüssels. Bei der Übermittlung verfahrenseinleitender Dokumente ist hier "neu" einzutragen. Wenn das Aktenzeichen aus sonstigen Gründen noch nicht bekannt ist, erhält das Element den Wert "unbekannt". Das vorliegende Element ist vorgesehen für eine Verfahrensnummer, die nur in der betreffenden Instanz hinweg gelten soll. Alternativ oder kumulativ kann dem Verfahren eine instanzübergreifende Nummer zugewiesen werden; diese wird im Element Verfahrensdaten/Verfahrensnummer übermittelt.				
aktenzeichen	String.Latin	1	3.1	
Hier steht das Aktenzeichen, unter dem die Instanzbehörde (siehe oben) das Verfahren führt. Bei der Übermittlung verfahrenseinleitender Dokumente ist hier "neu" einzutragen. Wenn das Aktenzeichen aus sonstigen Gründen noch nicht bekannt ist, erhält das Element den Wert "unbekannt".				
kurzrubrum	String.Latin	1	3.1	
Hier wird die schlagwortartige Bezeichnung des Verfahrens angegeben, z.B. "Müller ./ Maier" oder "Strafsache gegen Erich Schulze".				
verfahrensgegenstand	Type.GDS.Verfahrensgegenstand	0..n	4.4.55	88
Es soll eine 1:N-Zuordnung Verfahren zu Verfahrensgegenständen möglich sein.				
beteiligung	Type.GDS.Beteiligung	1..n	4.4.11	41
Für jede Beteiligung gibt es genau einen Beteiligten. Dieser kann mehrere Rollen haben.				
herstellereinformation	Type.GDS.Herstellerinformation	0..1	4.4.22	52

26.1.4 Type.EZU.Nachrichtenkopf

Typ: `Type.EZU.Nachrichtenkopf`

Abbildung 26.4. Type.EZU.Nachrichtenkopf

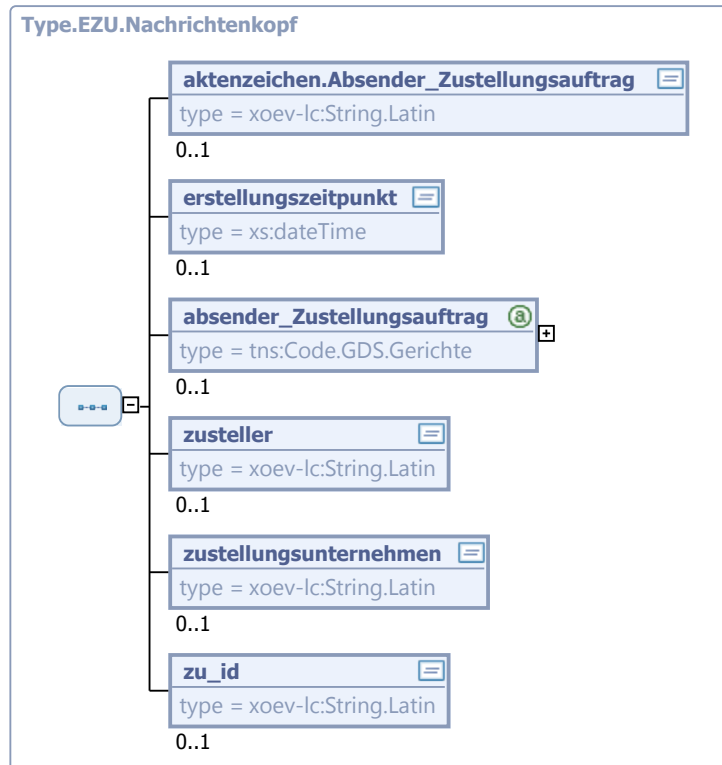

Kindelemente von <code>Type.EZU.Nachrichtenkopf</code>				
Kindelement	Typ	Anz.	Ref.	Seite
<code>aktenzeichen.Absender_Zustellungsauftrag</code>	<code>String.Latin</code>	0..1	3.1	
<code>erstellungszeitpunkt</code>	<code>xs:dateTime</code>	0..1		
<code>absender_Zustellungsauftrag</code>	<code>Code.GDS.Gerichte</code>	0..1	A.1.57	659
<code>zusteller</code>	<code>String.Latin</code>	0..1	3.1	
<code>zustellungsunternehmen</code>	<code>String.Latin</code>	0..1	3.1	
<code>zu_id</code>	<code>String.Latin</code>	0..1	3.1	

26.2 Nachrichten im Fachmodul Elektronische Zustellungsurkunde

26.2.1 `nachricht.ezu.auftrag.2800001`

Nachricht: `nachricht.ezu.auftrag.2800001`

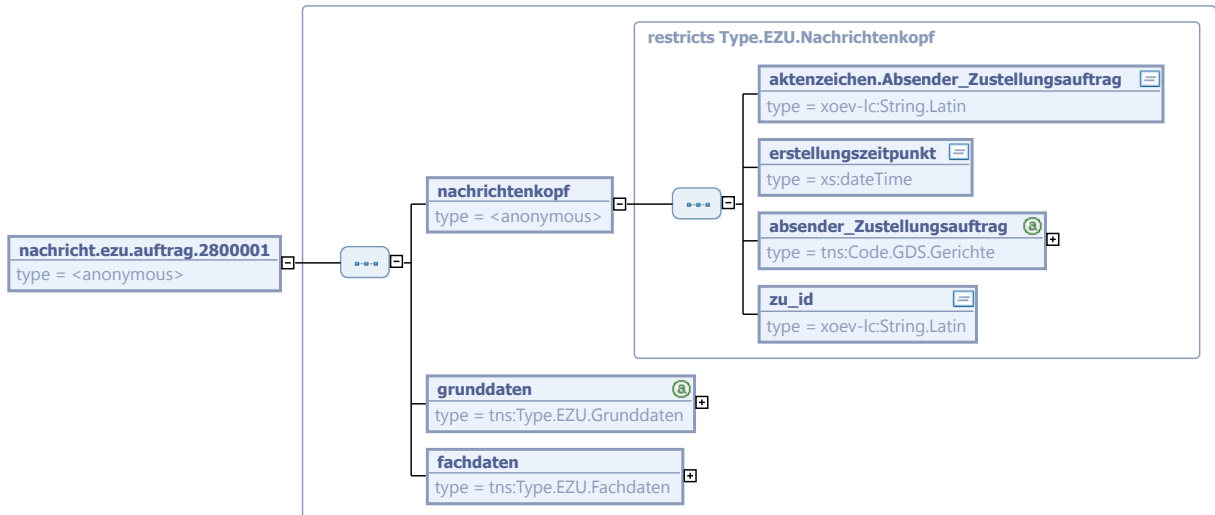
Abbildung 26.5. `nachricht.ezu.auftrag.2800001`

Kindelemente von <code>nachricht.ezu.auftrag.2800001</code>				
Kindelement	Typ	Anz.	Ref.	Seite
<code>nachrichtenkopf</code>		1		
<code>aktENZEICHEN.Absender_Zustellungsauftrag</code>	<code>String.Latin</code>	1	3.1	
<code>erstellungszeitpunkt</code>	<code>xs:dateTime</code>	1		
<code>absender_Zustellungsauftrag</code>	<code>Code.GDS.Gerichte</code>	1	A.1.57	659
XJustiz-ID oder Name oder ID der Behörde				
<code>zu_id</code>	<code>String.Latin</code>	1	3.1	
<code>grunddaten</code>	<code>Type.EZU.Grunddaten</code>	1	26.1.3	631
<code>fachdaten</code>	<code>Type.EZU.Fachdaten</code>	1	26.1.2	629

26.2.2 `nachricht.ezu.urkunde.2800002`Nachricht: `nachricht.ezu.urkunde.2800002`

Abbildung 26.6. nachricht.ezu.urkunde.2800002

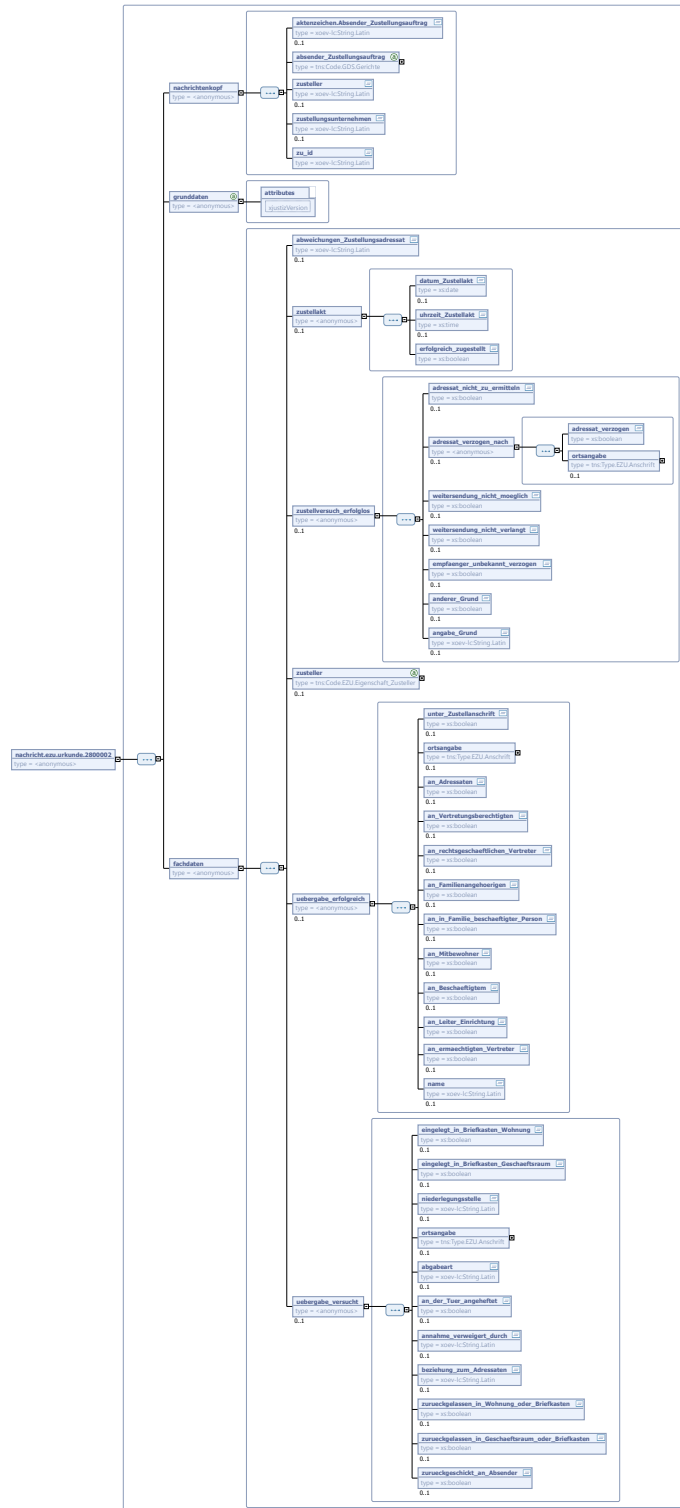

Kindelemente von <code>nachricht.ezu.urkunde.2800002</code>				
Kindelement	Typ	Anz.	Ref.	Seite
nachrichtenkopf		1		
aktenzeichen. Absender_Zustellungsauftrag	String.Latin	0..1	3.1	
Das Aktenzeichen dient der Zuordnung beim Gericht/Behörde				
absender_Zustellungsauftrag	Code.GDS.Gerichte	1	A.1.57	659
zusteller	String.Latin	0..1	3.1	
Name und Vorname des Zustellers laut Feld 13.5 der Zustellungsurkunde.				
zustellungsunternehmen	String.Latin	0..1	3.1	
Bezeichnung des Postunternehmens/Behörde, Feld 13.4 der Zustellungsurkunde				
zu_id	String.Latin	1	3.1	
grunddaten		1		
xjustizVersion	String.Latin	1	3.1	
Dieses Attribut wird verwendet, um sicherzustellen, dass jedes Instanzdokument gegen die "richtige" Version des XML-Schemas geprüft wird. Angegeben werden hier alle drei Stellen der Versionsnummer. In der Datei-Bezeichnung sind nur die ersten beiden Stellen aufgeführt, dies ermöglicht es, an einzelnen Dateien Fehlerbereinigungen und dergleichen vorzunehmen, ohne dass die anderen Bestandteile von XJustiz geändert werden müssen.				
fachdaten		1		
abweichungen_Zustellungsadressat	String.Latin	0..1	3.1	
Eintragungen, wenn Adresse oder Name des Zustellungsadressats geändert				
zustellakt		0..1		
datum_Zustellakt	xs:date	0..1		
Dieses Element gibt an, wann die Zustellung versucht wurde.				
uhrzeit_Zustellakt	xs:time	0..1		
erfolgreich_zugestellt	xs:boolean	1		
Dieses Element gibt an, ob die Zustellung erfolgreich war.				
zustellversuch_erfolglos		0..1		
In der folgenden Unterstruktur kann der Grund der Nichtzustellung vermerkt werden (Felder 1.4.1 bis 1.4.5 der Zustellungsurkunde).				
adressat_nicht_zu_ermitteln	xs:boolean	0..1		
adressat_verzogen_nach		0..1		
adressat_verzogen	xs:boolean	1		
ortsangabe	Type.EZU.Anschrift	0..1	26.1.1	629
weiterleitung_nicht_moeglich	xs:boolean	0..1		

Kindelemente von <code>nachricht.ezu.urkunde.2800002</code>				
Kindelement	Typ	Anz.	Ref.	Seite
weetersendung_nicht_verlangt	<code>xs:boolean</code>	0..1		
empfaenger_unbekannt_verzogen	<code>xs:boolean</code>	0..1		
anderer_Grund	<code>xs:boolean</code>	0..1		
angabe_Grund	<code>String.Latin</code>	0..1	3.1	
Angabe des Grundes der Nichtzustellung bei Feld 1.4.5.				
zusteller	<code>Code.EZU.Eigenschaft_Zusteller</code>	0..1	A.1.35	655
Feld 2 der Zustellungsurkunde.				
uebergabe_erfolgreich		0..1		
unter_Zustellanschrift	<code>xs:boolean</code>	0..1		
Feld 4.1 der Zustellungsurkunde.				
ortsangabe	<code>Type.EZU.Anschrift</code>	0..1	26.1.1	629
Feld 4.2 der Zustellungsurkunde.				
an_Adressaten	<code>xs:boolean</code>	0..1		
Feld 5.1 der Zustellungsurkunde.				
an_Vertretungsberechtigten	<code>xs:boolean</code>	0..1		
Feld 5.2 der Zustellungsurkunde.				
an_rechtsgeschaefentlichen_Vertrere	<code>xs:boolean</code>	0..1		
Feld 5.3 der Zustellungsurkunde.				
an_Familienangehoerigen	<code>xs:boolean</code>	0..1		
Feld 6.1 der Zustellungsurkunde.				
an_in_Familie_beschaeftigter_Person	<code>xs:boolean</code>	0..1		
Feld 6.2 der Zustellungsurkunde.				
an_Mitbewohner	<code>xs:boolean</code>	0..1		
Feld 6.3 der Zustellungsurkunde.				
an_Beschaeftigem	<code>xs:boolean</code>	0..1		
Feld 7.1 der Zustellungsurkunde.				
an_Leiter_Einrichtung	<code>xs:boolean</code>	1		
Feld 8.1 der Zustellungsurkunde.				
an_ermaechtigten_Vertreter	<code>xs:boolean</code>	0..1		
Feld 8.2 der Zustellungsurkunde.				
name	<code>String.Latin</code>	0..1	3.1	
Angabe von Name und Vorname bei Feld 5.4 oder 6.4 oder 7.2 oder 8.3. Für welches Feld die Namensangabe gilt, ergibt sich aus dem vorhergehenden booleschen Element.				
uebergabe_versucht		0..1		
eingelegt_in_Briefkasten_Wohnung	<code>xs:boolean</code>	0..1		
Feld 10.1 der Zustellungsurkunde.				

Kindelemente von <code>nachricht.ezu.urkunde.2800002</code>				
Kindelement	Typ	Anz.	Ref.	Seite
einggelegt_in_Briefkasten_Geschaeftsraum	<code>xs:boolean</code>	0..1		
Feld 10.2 der Zustellungsurkunde.				
niederlegungsstelle	<code>String.Latin</code>	0..1	3.1	
Feld 11.1.1 der Zustellungsurkunde.				
ortsangabe	<code>Type.EZU.Anschrift</code>	0..1	26.1.1	629
Felder 11.1.2 bis 11.1.3 der Zustellungsurkunde.				
abgabeart	<code>String.Latin</code>	0..1	3.1	
Feld 11.2 der Zustellungsurkunde.				
an_der_Tuer_angeheftet	<code>xs:boolean</code>	0..1		
Feld 11.3 der Zustellungsurkunde.				
annahme_verweigert_durch	<code>String.Latin</code>	0..1	3.1	
Feld 12 der Zustellungsurkunde.				
beziehung_zum_Adressaten	<code>String.Latin</code>	0..1	3.1	
zurueckgelassen_in_Wohnung_oder_Briefkasten	<code>xs:boolean</code>	0..1		
Feld 12.1 der Zustellungsurkunde.				
zurueckgelassen_in_Geschaeftsraum_oder_Briefkasten	<code>xs:boolean</code>	0..1		
Feld 12.2 der Zustellungsurkunde.				
zurueckgeschickt_an_Absender	<code>xs:boolean</code>	0..1		
Feld 12.3 der Zustellungsurkunde.				

26.3 Codelisten für das Fachmodul Elektronische Zustellungsurkunde

- `Code.EZU.Eigenschaft_Zusteller`

A Anhang: Codelisten

Name	# Einträge	Einträge	Code-Datentyp
BESTAT.Art_Genehmigung	30	Seite 698	Seite 649
BESTAT.Art_der_Zahlung	5	Seite 699	Seite 649
BESTAT.Aufgabenkreis	6	Seite 700	Seite 649
BESTAT.Beendigung_der_Betreuung	5	Seite 701	Seite 649
BESTAT.Betreuerauswahl	8	Seite 702	Seite 649
BESTAT.Einleitung_Betreuung	5	Seite 703	Seite 649
BESTAT.Empfaengerliste_Betreuung	2	Seite 704	Seite 650
BESTAT.Entscheidung.Im_laufenden_Verfahren	3	Seite 705	Seite 650
BESTAT.Entscheidung.Ueber_Einrichtung_der_Betreuung	5	Seite 706	Seite 650
BESTAT.Geschaeftsanfall	42	Seite 707	Seite 650
BESTAT.Veraenderung	2	Seite 709	Seite 650
BNOTK.Amtstitel_Notar	20	Seite 710	Seite 651
BNOTK.Dokumententyp.ZTR.Typ3	nicht verfügbar	siehe Dokumentation	Seite 651
BNOTK.ELRV_Ausnahme_Ab	5	Seite 712	Seite 651
BNOTK.Empfangstyp.ZTR.Typ3	nicht verfügbar	siehe Dokumentation	Seite 651
BNOTK.Fehlercode	24	Seite 714	Seite 651
BNOTK.Meldungsart.ZTR	2	Seite 715	Seite 652
BNOTK.Mitteilungstyp.ZTR.Typ3	nicht verfügbar	siehe Dokumentation	Seite 652
BNOTK.Registerart_Personenstand	4	Seite 717	Seite 652
BNOTK.Registrierung.Status.ZTR.Typ3	nicht verfügbar	siehe Dokumentation	Seite 652
BNOTK.Rollenbezeichnung.ZTR	5	Seite 719	Seite 652
BNOTK.Urkunde.Status.ZTR.Typ3	nicht verfügbar	siehe Dokumentation	Seite 653
BNOTK.Urkudentyp.ZTR	10	Seite 721	Seite 653
BNOTK.Vorgangsart.ZTR.Typ3	nicht verfügbar	siehe Dokumentation	Seite 653
Dateiformat	nicht verfügbar	siehe Dokumentation	Seite 658
EEB.Stoerungs_ID	3	Seite 724	Seite 653
EHUG.Beteiligte_BfJ	3	Seite 725	Seite 653
EHUG.Gegenstand	1	Seite 726	Seite 653
EHUG.Info_BfJ	3	Seite 727	Seite 654
EHUG.Nachrichten_BfJ	4	Seite 728	Seite 654
EHUG.Post_ZU	8	Seite 729	Seite 654
EHUG.eBanz_Meldung_BfJ	11	Seite 730	Seite 654

Name	# Einträge	Einträge	Code-Datentyp
EZOLL.Ereignis	8	Seite 731	Seite 654
EZOLL.Forderung	4	Seite 732	Seite 655
EZOLL.Rollenbezeichnung	5	Seite 733	Seite 655
EZU.Eigenschaft_Zusteller	4	Seite 734	Seite 655
FAM.Anspruchsart	3	Seite 735	Seite 655
FAM.Betragsart	5	Seite 736	Seite 655
FAM.Familienart	4	Seite 737	Seite 656
FAM.Gegenstandsbezeichnung	128	Seite 738	Seite 656
FAM.Rollenbezeichnung	37	Seite 743	Seite 656
FAM.Verfahrensart	2	Seite 745	Seite 656
FAM.Vermoeigentyp	4	Seite 746	Seite 656
GDS.Aktenreferenzart	4	Seite 747	Seite 657
GDS.Aktentyp	18	Seite 748	Seite 657
GDS.Aktenzeichenart	5	Seite 749	Seite 657
GDS.Anrede.PV	30	Seite 750	Seite 657
GDS.Anrede.Partei	12	Seite 751	Seite 657
GDS.Anschriftstyp	16	Seite 752	Seite 658
GDS.BNotK.Bereiche	5	Seite 753	Seite 658
GDS.BNotK.Ereignisse	3	Seite 754	Seite 658
GDS.Bestandteilyt	8	Seite 755	Seite 658
GDS.Dokumenttyp	14	Seite 756	Seite 659
GDS.Ereignis.Aktenzeichenmitteilung	4	Seite 757	Seite 659
GDS.Ereignis.Termin	3	Seite 758	Seite 659
GDS.Familienstand	10	Seite 759	Seite 659
GDS.Gerichte	2512	Seite 760	Seite 659
GDS.Geschlecht	3	Seite 829	Seite 660
GDS.Intervall	7	Seite 830	Seite 660
GDS.Justizvollzug	455	Seite 831	Seite 660
GDS.Kanzleiform	2	Seite 844	Seite 660
GDS.Personalstatut	6	Seite 845	Seite 660
GDS.RVTraeger	16	Seite 846	Seite 661
GDS.Rechtsform	99	Seite 847	Seite 661
GDS.Registerzeichen	239	Seite 850	Seite 661
GDS.Rollenbezeichnung	208	Seite 857	Seite 661
GDS.Sachgebiet	56	Seite 863	Seite 661
GDS.Sendungsinhalt	11	Seite 865	Seite 662
GDS.Sprachen	27	Seite 866	Seite 662
GDS.Staaten	201	Seite 867	Seite 662
GDS.Teilaktentyp	17	Seite 873	Seite 662
GDS.Telekommunikationsart	8	Seite 874	Seite 662

Name	# Einträge	Einträge	Code-Datentyp
GDS.Telekommunikationszusatz	3	Seite 875	Seite 663
GDS.Terminsart	34	Seite 876	Seite 663
GDS.Verweistyp	3	Seite 877	Seite 663
GDS.Waehrung	16	Seite 878	Seite 663
GDS.Zinsberechnung	3	Seite 879	Seite 663
GDS.Zinstyp	3	Seite 880	Seite 664
GDS.Zuzustellendes_Schriftstueck	6	Seite 881	Seite 664
GRBU.Auszugsart.Typ3	nicht verfügbar	siehe Dokumentation	Seite 664
GRBU.Belastungsart.AbtIII.Typ3	nicht verfügbar	siehe Dokumentation	Seite 664
GRBU.Belastungsart_AbtII.Typ3	nicht verfügbar	siehe Dokumentation	Seite 664
GRBU.Berechtigungsverhaeltnis.Typ3	nicht verfügbar	siehe Dokumentation	Seite 665
GRBU.Dokumentart.Typ3	nicht verfügbar	siehe Dokumentation	Seite 665
GRBU.Ereignis.Typ3	nicht verfügbar	siehe Dokumentation	Seite 665
GRBU.Rang.Typ3	nicht verfügbar	siehe Dokumentation	Seite 665
GRBU.Rollenbezeichnung.Typ3	nicht verfügbar	siehe Dokumentation	Seite 665
GRBU.Veraenderungen.AbtII.Typ3	nicht verfügbar	siehe Dokumentation	Seite 666
GRBU.Veraenderungen.AbtIII.Typ3	nicht verfügbar	siehe Dokumentation	Seite 666
GVZ.Auftragsart	24	Seite 892	Seite 666
GVZ.Buchungsart	21	Seite 893	Seite 666
GVZ.Rollenbezeichnung	8	Seite 894	Seite 666
GVZ.Titelart	50	Seite 895	Seite 667
GVZ.Zinsmethode	6	Seite 897	Seite 667
INSO.Anschriftstyp	4	Seite 898	Seite 667
INSO.Ereignis.Anteilsinhaber.Uebergabe	1	Seite 899	Seite 667
INSO.Ereignis.Antrag_Vermoegenstraeger.Uebergabe	1	Seite 900	Seite 667
INSO.Ereignis.Debitor.Uebergabe	1	Seite 901	Seite 668
INSO.Ereignis.Gemeldete_Verfahren	2	Seite 902	Seite 668
INSO.Ereignis.Insolvenztabelle.Uebergabe	2	Seite 903	Seite 668
INSO.Ereignis.Veroeffentlichungsportal_Verarbeitung	2	Seite 904	Seite 668
INSO.Ereignis.Vollzaehligkeitsmitteilung	1	Seite 905	Seite 668
INSO.Ereignis.Weitere_Nachrichten	6	Seite 906	Seite 669

Name	# Einträge	Einträge	Code-Datentyp
INSO.Ergebnis.VOE_Verarbeitungsbestaetigung	9	Seite 907	Seite 669
INSO.Erklaerungstyp	8	Seite 908	Seite 669
INSO.Forderungsteil	3	Seite 909	Seite 669
INSO.Insolvenzraenge	33	Seite 910	Seite 669
INSO.Rechtsform	19	Seite 911	Seite 670
INSO.Registerart	5	Seite 912	Seite 670
INSO.Rollenbezeichnung	34	Seite 913	Seite 670
INSO.Rollenbezeichnung.Nachricht. Insolvenztabelle.Uebergabe	23	Seite 915	Seite 670
INSO.Rollenbezeichnung.Weitere_Beteiligte	24	Seite 916	Seite 671
INSO.Telekommunikationsart	4	Seite 917	Seite 671
INSO.Uebertragungsweg	4	Seite 918	Seite 671
INSO.Verfahrensart_International	4	Seite 919	Seite 671
INSO.Verfahrensart_National	4	Seite 920	Seite 671
INSO.Verfahrensart_National_Unterart	4	Seite 921	Seite 672
INSO.Veroeffentlichungsgegenstand	9	Seite 922	Seite 672
INSO.Zustellungsart	10	Seite 923	Seite 672
KASSE.Lastschrifttyp	4	Seite 924	Seite 672
MAHN.Ereignis.Uebergabe	4	Seite 925	Seite 672
MAHN.Kostenbefreiung	3	Seite 926	Seite 673
MAHN.Rollenbezeichnung	5	Seite 927	Seite 673
MAHN.Sachgebiet	4	Seite 928	Seite 673
MAHN.Widerspruchsart	2	Seite 929	Seite 673
REG.Allgemeine_Befreiung.Typ3	nicht verfügbar	siehe Dokumentation	Seite 673
REG.Allgemeine_Vertretungsregelung.Typ3	nicht verfügbar	siehe Dokumentation	Seite 674
REG.Besondere_Befreiung.Typ3	nicht verfügbar	siehe Dokumentation	Seite 674
REG.Besondere_Vertretungsregelung.Typ3	nicht verfügbar	siehe Dokumentation	Seite 674
REG.Dokumentart.Typ3	nicht verfügbar	siehe Dokumentation	Seite 674
REG.Dokumentstatus.Typ3	nicht verfügbar	siehe Dokumentation	Seite 674
REG.Eintragungsart.Typ3	nicht verfügbar	siehe Dokumentation	Seite 675
REG.Mitteilungsart.Typ3	nicht verfügbar	siehe Dokumentation	Seite 675
REG.Rechtsform.Typ3	nicht verfügbar	siehe Dokumentation	Seite 675
REG.Rollenbezeichnung.Typ3	nicht verfügbar	siehe Dokumentation	Seite 675

Name	# Einträge	Einträge	Code-Datentyp
REG.Sachliche_Erweiterung_Prokura.Typ3	nicht verfügbar	siehe Dokumentation	Seite 675
REG.Status_Rechtstraeger.Typ3	nicht verfügbar	siehe Dokumentation	Seite 676
SC.Ereignis	4	Seite 942	Seite 676
SC.Gerichtliche_Zustaendigkeit	7	Seite 943	Seite 676
SC.Rollenbezeichnung	4	Seite 944	Seite 676
SC.Zahlungsart	3	Seite 945	Seite 676
STRAF.Abwesenheitsart	4	Seite 946	Seite 677
STRAF.Angewandte_Vorschrift	3	Seite 947	Seite 677
STRAF.Anordnungsart	102	Seite 948	Seite 677
STRAF.Auflagen	6	Seite 951	Seite 677
STRAF.Bescheidart	3	Seite 952	Seite 677
STRAF.Beschlussart	20	Seite 953	Seite 678
STRAF.Besuchserlaubnisart	5	Seite 954	Seite 678
STRAF.Beteiligungsart	5	Seite 955	Seite 678
STRAF.Beweismittel	12	Seite 956	Seite 678
STRAF.Einstellungsart	22	Seite 957	Seite 678
STRAF.Entscheidungsart	4	Seite 958	Seite 679
STRAF.Ereignis. Ermittlungs_Erkenntnisverfahren	3	Seite 959	Seite 679
STRAF.Ergebnisart	4	Seite 960	Seite 679
STRAF.Erledigungsarten	243	Seite 961	Seite 679
STRAF.Fahndungsanlass	16	Seite 968	Seite 679
STRAF.Fahndungsart	4	Seite 969	Seite 679
STRAF.Fahndungsverfahren	5	Seite 970	Seite 680
STRAF.Fahndungszweck	11	Seite 971	Seite 680
STRAF.Fahrerlaubnisart	16	Seite 972	Seite 680
STRAF.Fahrzeugantrieb	4	Seite 973	Seite 680
STRAF.Fahrzeugart	32	Seite 974	Seite 680
STRAF.Fahrzeugunterart	9	Seite 975	Seite 681
STRAF.Fuehrerscheinklasse	145	Seite 976	Seite 681
STRAF.Gegenstandsart	27	Seite 981	Seite 681
STRAF.Geldanordnungsart	13	Seite 982	Seite 681
STRAF.Haftart	71	Seite 983	Seite 681
STRAF.Haftbeginn	4	Seite 985	Seite 682
STRAF.Haftzeitendart	7	Seite 986	Seite 682
STRAF.Herkunftsart	3	Seite 987	Seite 682
STRAF.KFZ_Kennzeichen	201	Seite 988	Seite 682
STRAF.Legitimationsart	9	Seite 994	Seite 682
STRAF.Listenart	4	Seite 995	Seite 683

Name	# Einträge	Einträge	Code-Datentyp
STRAF.Loeschungsgrund	12	Seite 996	Seite 683
STRAF.OWI.Erledigungsart	23	Seite 997	Seite 683
STRAF.Personenbezug	3	Seite 998	Seite 683
STRAF.Pruefvorschrift	15	Seite 999	Seite 683
STRAF.Rechtsfolgen	63	Seite 1000	Seite 684
STRAF.Rechtsmittel	43	Seite 1002	Seite 684
STRAF.Registerzeichen.Gericht	47	Seite 1004	Seite 684
STRAF.Registerzeichen.StA	33	Seite 1006	Seite 684
STRAF.Rollenbezeichnung	204	Seite 1007	Seite 684
STRAF.Sachgebiet.StVK	2	Seite 1013	Seite 685
STRAF.Sachgebiet_Straf	18	Seite 1014	Seite 684
STRAF.Sachgebietsschluesel	37	Seite 1015	Seite 685
STRAF.Strafverfolgungshindernis	4	Seite 1017	Seite 685
STRAF.Verbleibsart	7	Seite 1018	Seite 685
STRAF.Weisungen	24	Seite 1019	Seite 685
STRAF.Zusatzkennzeichnung	54	Seite 1020	Seite 686
VAG.Ausgleich	3	Seite 1022	Seite 686
VAG.Bezugsgroesse	12	Seite 1023	Seite 686
VAG.Ereignis.Auskunft	8	Seite 1024	Seite 686
VAG.Ereignis.Auskunftersuchen	2	Seite 1025	Seite 686
VAG.Ereignis.Empfangsbestaetigung	2	Seite 1026	Seite 687
VAG.Ereignis.Fehler	2	Seite 1027	Seite 687
VAG.Ereignis.Gerichtliche_Entscheidung	3	Seite 1028	Seite 687
VAG.Ereignis.Kurzmitteilung. Gericht_zu_Versorgungstraeger	13	Seite 1029	Seite 687
VAG.Ereignis.Kurzmitteilung. Versorgungstraeger_zu_Gericht	8	Seite 1030	Seite 688
VAG.Ereignis.Rechtskraftmitteilung	1	Seite 1031	Seite 688
VAG.Fehler	28	Seite 1032	Seite 688
VAG.Leistungsform	4	Seite 1034	Seite 688
VAG.Sachstandsmitteilung.Kurzmitteilung. Versorgungstraeger_zu_Gericht	7	Seite 1035	Seite 688
VAG.Teilungsart	6	Seite 1036	Seite 689
VAG.Teilungsart.Entscheidung	5	Seite 1037	Seite 689
VAG.Versorgungsart	7	Seite 1038	Seite 689
VAG.Zinsende	1	Seite 1039	Seite 689
VSTR.Eintragungsgruende. Gerichtsvollzieher_Vollstreckungsbehoerde	3	Seite 1040	Seite 689
VSTR.Eintragungsgruende.Insolvenzgericht	8	Seite 1041	Seite 690
VSTR. Entscheidungsinhalt_Schuldnerwiderspruch	3	Seite 1042	Seite 690

Name	# Einträge	Einträge	Code-Datentyp
VSTR.Ereignis.Zentrales_Vollstreckungsgericht	7	Seite 1043	Seite 690
VSTR.Gerichtsvollzieher_Dienstbezeichnung	5	Seite 1044	Seite 690
VSTR.Korrektur_Loeschung	5	Seite 1045	Seite 690
VSTR.Registerart_Mobiliarvollstreckung	5	Seite 1046	Seite 691
VSTR.Rollenbezeichnung.Schuldnerverzeichnis	1	Seite 1047	Seite 691
VSTR.Schuldnerverzeichnis_Loeschungsgruende	6	Seite 1048	Seite 691
VSTR.Verarbeitungsergebnis_Schuldnerverzeichnis	50	Seite 1049	Seite 691
VSTR.Vermögensverzeichnis_Art	3	Seite 1053	Seite 691
ZPO.Anfragetyp	4	Seite 1054	Seite 691
ZPO.Ereignis	11	Seite 1055	Seite 692
ZPO.Fehlercode	19	Seite 1056	Seite 692
ZPO.Rollenbezeichnung	5	Seite 1057	Seite 692
ZSSR.Anschriftstyp	5	Seite 1058	Seite 692
ZSSR.Dokumenttyp	5	Seite 1059	Seite 692
ZSSR.Fehler	3	Seite 1060	Seite 693
ZSSR.Rollenbezeichnung	2	Seite 1061	Seite 693
ZVG.Anspruchsart	5	Seite 1062	Seite 693
ZVG.Nachrichtenart	6	Seite 1063	Seite 693
ZVG.Objekt	19	Seite 1064	Seite 693
ZVG.Titelart	8	Seite 1065	Seite 694
ZVG.Verfahrensart	8	Seite 1066	Seite 694
ZVR.Antwortart	4	Seite 1067	Seite 694
ZVR.Eintragungsart	3	Seite 1068	Seite 694
ZVSTR.Altersstufen_Unterhalt	3	Seite 1069	Seite 694
ZVSTR.Anlage	19	Seite 1070	Seite 694
ZVSTR.Anteil_Hauptforderung	3	Seite 1071	Seite 695
ZVSTR.Antrag_Zustellung	3	Seite 1072	Seite 695
ZVSTR.Art_Kostenforderung	5	Seite 1073	Seite 695
ZVSTR.Auszahlungskonto	2	Seite 1074	Seite 695
ZVSTR.Dynamischer_Zinssatz_Erhoehung	4	Seite 1075	Seite 695
ZVSTR.Entscheidungsumfang_PfUEB	3	Seite 1076	Seite 696
ZVSTR.Ereignis	4	Seite 1077	Seite 696
ZVSTR.Familienstand	4	Seite 1078	Seite 696
ZVSTR.Kindergeldstufe	3	Seite 1079	Seite 696
ZVSTR.Registerart_Mobiliarvollstreckung	5	Seite 1080	Seite 696
ZVSTR.Rollenbezeichnung_Vollstreckungsauftrag	9	Seite 1081	Seite 696
ZVSTR.Titelart	50	Seite 1082	Seite 697
ZVSTR.Zahlungsintervall	4	Seite 1084	Seite 697

Name	# Einträge	Einträge	Code-Datentyp
ZVSTR.Zeitraum_Unterhaltsforderung	6	Seite 1085	Seite 697
ZVSTR.Zu_beruecksichtigende_Kinder	4	Seite 1086	Seite 697
ZVSTR. nicht_beruecksichtigter_Unterhaltsberechtigter	3	Seite 1087	Seite 697

A.1 Übersicht über die Code-Datentypen

A.1.1 Code.BESTAT.Art_Genehmigung

Code	Code.BESTAT.Art_Genehmigung
Beschreibung	Codeliste der verschiedenen Genehmigungsarten.
Codelisten-Nutzung	Typ: 1, Inhalte der Codeliste siehe Seite 698
Codelisten-URI	urn:xoev-de:xjustiz:codeliste:bestat.art-genehmigung
Codelisten-Version	2.0

A.1.2 Code.BESTAT.Art_der_Zahlung

Code	Code.BESTAT.Art_der_Zahlung
Beschreibung	Codeliste der verschiedenen Zahlungsarten.
Codelisten-Nutzung	Typ: 1, Inhalte der Codeliste siehe Seite 699
Codelisten-URI	urn:xoev-de:xjustiz:codeliste:bestat.art-der-zahlung
Codelisten-Version	2.0

A.1.3 Code.BESTAT.Aufgabenkreis

Code	Code.BESTAT.Aufgabenkreis
Beschreibung	Codeliste der verschiedenen Aufgabenkreise.
Codelisten-Nutzung	Typ: 1, Inhalte der Codeliste siehe Seite 700
Codelisten-URI	urn:xoev-de:xjustiz:codeliste:bestat.aufgabenkreis
Codelisten-Version	2.0

A.1.4 Code.BESTAT.Beendigung_der_Betreuung

Code	Code.BESTAT.Beendigung_der_Betreuung
Beschreibung	Codeliste der verschiedenen Beendigungsarten bei der Betreuung.
Codelisten-Nutzung	Typ: 1, Inhalte der Codeliste siehe Seite 701
Codelisten-URI	urn:xoev-de:xjustiz:codeliste:bestat.beendigung-der-betreuung
Codelisten-Version	2.0

A.1.5 Code.BESTAT.Betreuerauswahl

Code	Code.BESTAT.Betreuerauswahl
Beschreibung	Codeliste der verschiedenen Betreuer.
Codelisten-Nutzung	Typ: 1, Inhalte der Codeliste siehe Seite 702
Codelisten-URI	urn:xoev-de:xjustiz:codeliste:bestat.betreuerauswahl
Codelisten-Version	2.0

A.1.6 Code.BESTAT.Einleitung_Betreuung

Code	Code.BESTAT.Einleitung_Betreuung
Beschreibung	Codeliste der verschiedenen Betreuungseinleitungen.

Code	Code.BESTAT.Einleitung_Betreuung
Codelisten-Nutzung	Typ: 1, Inhalte der Codeliste siehe Seite 703
Codelisten-URI	urn:xoev-de:xjustiz:codeliste:bestat.einleitung-betreuung
Codelisten-Version	2.0

A.1.7 Code.BESTAT.Empfaengerliste_Betreuung

Code	Code.BESTAT.Empfaengerliste_Betreuung
Beschreibung	Codeliste der verschiedenen Empfänger der Betreuung.
Codelisten-Nutzung	Typ: 1, Inhalte der Codeliste siehe Seite 704
Codelisten-URI	urn:xoev-de:xjustiz:codeliste:bestat.empfaengerliste-betreuung
Codelisten-Version	2.0

A.1.8 Code.BESTAT.Entscheidung.Im_laufenden_Verfahren

Code	Code.BESTAT.Entscheidung.Im_laufenden_Verfahren
Beschreibung	Codeliste der verschiedenen Entscheidungsarten im laufenden Verfahren.
Codelisten-Nutzung	Typ: 1, Inhalte der Codeliste siehe Seite 705
Codelisten-URI	urn:xoev-de:xjustiz:codeliste:bestat.entscheidung.im-laufenden-verfahren
Codelisten-Version	2.0

A.1.9 Code.BESTAT.Entscheidung.Ueber_Einrichtung_der_Betreuung

Code	Code.BESTAT.Entscheidung.Ueber_Einrichtung_der_Betreuung
Beschreibung	Codeliste der verschiedenen Entscheidungsarten bei der Einrichtung der Betreuung.
Codelisten-Nutzung	Typ: 1, Inhalte der Codeliste siehe Seite 706
Codelisten-URI	urn:xoev-de:xjustiz:codeliste:bestat.entscheidung.ueber-einrichtung-der-betreuung
Codelisten-Version	2.0

A.1.10 Code.BESTAT.Geschaeftsanfall

Code	Code.BESTAT.Geschaeftsanfall
Beschreibung	Codeliste der verschiedenen Geschäftsanfälle.
Codelisten-Nutzung	Typ: 1, Inhalte der Codeliste siehe Seite 707
Codelisten-URI	urn:xoev-de:xjustiz:codeliste:bestat.geschaeftsanfall
Codelisten-Version	2.0

A.1.11 Code.BESTAT.Veraenderung

Code	Code.BESTAT.Veraenderung
Beschreibung	Codeliste der verschiedenen Veränderungsarten.
Codelisten-Nutzung	Typ: 1, Inhalte der Codeliste siehe Seite 709
Codelisten-URI	urn:xoev-de:xjustiz:codeliste:bestat.veraenderung

Code	Code.BESTAT.Veraenderung
Codelisten-Version	2.0

A.1.12 Code.BNOTK.Amtstitel_Notar

Code	Code.BNOTK.Amtstitel_Notar
Beschreibung	Codeliste mit möglichen Amtstitel für Notare und Notarinnen.
Codelisten-Nutzung	Typ: 1, Inhalte der Codeliste siehe Seite 710
Codelisten-URI	urn:xoev-de:xjustiz:codeliste:bnotk.amtstitel-notar
Codelisten-Version	2.0

A.1.13 Code.BNOTK.Dokumententyp.ZTR.Typ3

Code	Code.BNOTK.Dokumententyp.ZTR.Typ3
Beschreibung	Codeliste mit den verschiedenen Dokumententypen im ZTR.
Codelisten-Nutzung	Typ: 3, siehe Beschreibung
Codelisten-URI	urn:xoev-de:xjustiz:codeliste:bnotk.dokumententyp.ztr
Codelisten-Version	unbestimmt

A.1.14 Code.BNOTK.ELRV_Ausnahme_Ab

Code	Code.BNOTK.ELRV_Ausnahme_Ab
Beschreibung	Diese Codeliste ist vorgesehen für das Element ELRV_Ausnahme_Ab bei Grundbuchämtern.
Codelisten-Nutzung	Typ: 1, Inhalte der Codeliste siehe Seite 712
Codelisten-URI	urn:xoev-de:xjustiz:codeliste:bnotk.elrv-ausnahme-ab
Codelisten-Version	2.0

A.1.15 Code.BNOTK.Empfangstyp.ZTR.Typ3

Code	Code.BNOTK.Empfangstyp.ZTR.Typ3
Beschreibung	Diese Codeliste ist vorgesehen für das Element Empfangstyp bei empfangenen Urkunden.
Codelisten-Nutzung	Typ: 3, siehe Beschreibung
Codelisten-URI	urn:xoev-de:xjustiz:codeliste:bnotk.empfangstyp.ztr
Codelisten-Version	unbestimmt

A.1.16 Code.BNOTK.Fehlercode

Code	Code.BNOTK.Fehlercode
Beschreibung	Codeliste mit den Fehlercodes, die die Webdienste zurückgeben können. ALG / ZTR: Allgemeiner / ZTR Fehler 1xxx: Neuer Eintrag 2xxx: Liste/Suche 3xxx: Bearbeitung 4xxx: Löschung 9xxx: Sonstige
Codelisten-Nutzung	Typ: 1, Inhalte der Codeliste siehe Seite 714

Code	Code.BNOTK.Fehlercode
Codelisten-URI	urn:xoev-de:xjustiz:codeliste:bnotk.fehlercode
Codelisten-Version	2.0

A.1.17 Code.BNOTK.Meldungsart.ZTR

Code	Code.BNOTK.Meldungsart.ZTR
Beschreibung	Diese Codeliste ist vorgesehen für das Element Meldungsarten.
Codelisten-Nutzung	Typ: 1, Inhalte der Codeliste siehe Seite 715
Codelisten-URI	urn:xoev-de:xjustiz:codeliste:bnotk.meldungsart.ztr
Codelisten-Version	2.0

A.1.18 Code.BNOTK.Mitteilungstyp.ZTR.Typ3

Code	Code.BNOTK.Mitteilungstyp.ZTR.Typ3
Beschreibung	Codeliste der verschiedenen Mitteilungstypen im ZTR.
Codelisten-Nutzung	Typ: 3, siehe Beschreibung
Codelisten-URI	urn:xoev-de:xjustiz:codeliste:bnotk.mitteilungstyp.ztr
Codelisten-Version	unbestimmt

A.1.19 Code.BNOTK.Registerart_Personenstand

Code	Code.BNOTK.Registerart_Personenstand
Beschreibung	Diese Codeliste ist vorgesehen, um die verschiedenen Personenstandsregister und die dazugehörigen Urkunden eindeutig zu unterscheiden.
Codelisten-Nutzung	Typ: 1, Inhalte der Codeliste siehe Seite 717
Codelisten-URI	urn:xoev-de:xjustiz:codeliste:bnotk.registerart-personenstand
Codelisten-Version	2.0

A.1.20 Code.BNOTK.Registrierung.Status.ZTR.Typ3

Code	Code.BNOTK.Registrierung.Status.ZTR.Typ3
Beschreibung	Diese Codeliste ist vorgesehen für das Element Status bei Registrierungen.
Codelisten-Nutzung	Typ: 3, siehe Beschreibung
Codelisten-URI	urn:xoev-de:xjustiz:codeliste:bnotk.registrierung.status.ztr
Codelisten-Version	unbestimmt

A.1.21 Code.BNOTK.Rollenbezeichnung.ZTR

Code	Code.BNOTK.Rollenbezeichnung.ZTR
Beschreibung	Diese Codeliste ist vorgesehen für das Element Rolle bei Beteiligung.
Codelisten-Nutzung	Typ: 1, Inhalte der Codeliste siehe Seite 719
Codelisten-URI	urn:xoev-de:xjustiz:codeliste:bnotk.rollebezeichnung.ztr
Codelisten-Version	2.0

A.1.22 Code.BNOTK.Urkunde.Status.ZTR.Typ3

Code	Code.BNOTK.Urkunde.Status.ZTR.Typ3
Beschreibung	Diese Codeliste ist vorgesehen für das Element Status bei Urkunden.
Codelisten-Nutzung	Typ: 3, siehe Beschreibung
Codelisten-URI	urn:xoev-de:xjustiz:codeliste:bnotk.urkunde.status.ztr
Codelisten-Version	unbestimmt

A.1.23 Code.BNOTK.Urkundentyp.ZTR

Code	Code.BNOTK.Urkundentyp.ZTR
Beschreibung	Diese Codeliste ist vorgesehen für das Element Urkundentyp.
Codelisten-Nutzung	Typ: 1, Inhalte der Codeliste siehe Seite 721
Codelisten-URI	urn:xoev-de:xjustiz:codeliste:bnotk.urkundentyp.ztr
Codelisten-Version	2.0

A.1.24 Code.BNOTK.Vorgangsart.ZTR.Typ3

Code	Code.BNOTK.Vorgangsart.ZTR.Typ3
Beschreibung	Diese Codeliste ist vorgesehen für das Element Vorgangsart.
Codelisten-Nutzung	Typ: 3, siehe Beschreibung
Codelisten-URI	urn:xoev-de:xjustiz:codeliste:bnotk.vorgangsart.ztr
Codelisten-Version	unbestimmt

A.1.25 Code.EEB.Stoerungs_ID

Code	Code.EEB.Stoerungs_ID
Beschreibung	Codeliste der verschiedenen Störungs-IDs.
Codelisten-Nutzung	Typ: 1, Inhalte der Codeliste siehe Seite 724
Codelisten-URI	urn:xoev-de:xjustiz:codeliste:eeb.stoerungs-id
Codelisten-Version	2.0

A.1.26 Code.EHUG.Beteiligte_BfJ

Code	Code.EHUG.Beteiligte_BfJ
Beschreibung	Codeliste der verschiedenen Beteiligungsarten des BfJ.
Codelisten-Nutzung	Typ: 1, Inhalte der Codeliste siehe Seite 725
Codelisten-URI	urn:xoev-de:xjustiz:codeliste:ehug.beteiligte-bfj
Codelisten-Version	2.0

A.1.27 Code.EHUG.Gegenstand

Code	Code.EHUG.Gegenstand
Beschreibung	Codeliste der verschiedenen Gegenstände.

Code	Code.EHUG.Gegenstand
Codelisten-Nutzung	Typ: 1, Inhalte der Codeliste siehe Seite 726
Codelisten-URI	urn:xoev-de:xjustiz:codeliste:ehug.gegenstand
Codelisten-Version	2.0

A.1.28 Code.EHUG.Info_BfJ

Code	Code.EHUG.Info_BfJ
Beschreibung	Codeliste der verschiedenen Info-BfJ.
Codelisten-Nutzung	Typ: 1, Inhalte der Codeliste siehe Seite 727
Codelisten-URI	urn:xoev-de:xjustiz:codeliste:ehug.info-bfj
Codelisten-Version	2.0

A.1.29 Code.EHUG.Nachrichten_BfJ

Code	Code.EHUG.Nachrichten_BfJ
Beschreibung	Codeliste der verschiedenen Nachrichten.
Codelisten-Nutzung	Typ: 1, Inhalte der Codeliste siehe Seite 728
Codelisten-URI	urn:xoev-de:xjustiz:codeliste:ehug.nachrichten-bfj
Codelisten-Version	2.0

A.1.30 Code.EHUG.Post_ZU

Code	Code.EHUG.Post_ZU
Beschreibung	Codeliste der verschiedenen Postarten.
Codelisten-Nutzung	Typ: 1, Inhalte der Codeliste siehe Seite 729
Codelisten-URI	urn:xoev-de:xjustiz:codeliste:ehug.post-zu
Codelisten-Version	2.0

A.1.31 Code.EHUG.eBanz_Meldung_BfJ

Code	Code.EHUG.eBanz_Meldung_BfJ
Beschreibung	Codeliste der verschiedenen eBanz-Meldungen.
Codelisten-Nutzung	Typ: 1, Inhalte der Codeliste siehe Seite 730
Codelisten-URI	urn:xoev-de:xjustiz:codeliste:ehug.ebanz-meldung-bfj
Codelisten-Version	2.0

A.1.32 Code.EZOLL.Ereignis

Code	Code.EZOLL.Ereignis
Beschreibung	Codeliste der verschiedenen Ereignisarten in EZOLL.
Codelisten-Nutzung	Typ: 1, Inhalte der Codeliste siehe Seite 731
Codelisten-URI	urn:xoev-de:xjustiz:codeliste:ezoll.ereignis

Code	Code.EZOLL.Ereignis
Codelisten-Version	2.0

A.1.33 Code.EZOLL.Forderung

Code	Code.EZOLL.Forderung
Beschreibung	Codeliste der verschiedenen Forderungsarten.
Codelisten-Nutzung	Typ: 1, Inhalte der Codeliste siehe Seite 732
Codelisten-URI	urn:xoev-de:xjustiz:codeliste:ezoll.forderung
Codelisten-Version	2.0

A.1.34 Code.EZOLL.Rollenbezeichnung

Code	Code.EZOLL.Rollenbezeichnung
Beschreibung	Codeliste der verschiedenen Rollenbezeichnungen im Fachverfahren EZOLL.
Codelisten-Nutzung	Typ: 1, Inhalte der Codeliste siehe Seite 733
Codelisten-URI	urn:xoev-de:xjustiz:codeliste:ezoll.rollebezeichnung
Codelisten-Version	2.0

A.1.35 Code.EZU.Eigenschaft_Zusteller

Code	Code.EZU.Eigenschaft_Zusteller
Beschreibung	Codeliste der verschiedenen Eigenschaften der Zusteller.
Codelisten-Nutzung	Typ: 1, Inhalte der Codeliste siehe Seite 734
Codelisten-URI	urn:xoev-de:xjustiz:codeliste:ezu.eigenschaft-zusteller
Codelisten-Version	2.0

A.1.36 Code.FAM.Anspruchsart

Code	Code.FAM.Anspruchsart
Beschreibung	Diese Codeliste listet diejenigen Ereignisse auf, die zum Hinzufügen eines Termins oder Fortsetzungstermins zu einer Terminladung führen.
Codelisten-Nutzung	Typ: 1, Inhalte der Codeliste siehe Seite 735
Codelisten-URI	urn:xoev-de:xjustiz:codeliste:fam.anspruchsart
Codelisten-Version	2.0

A.1.37 Code.FAM.Betragsart

Code	Code.FAM.Betragsart
Beschreibung	Diese Codeliste listet diejenigen Ereignisse auf, die zum Hinzufügen eines Termins oder Fortsetzungstermins zu einer Terminladung führen.
Codelisten-Nutzung	Typ: 1, Inhalte der Codeliste siehe Seite 736
Codelisten-URI	urn:xoev-de:xjustiz:codeliste:fam.betragsart
Codelisten-Version	2.0

A.1.38 Code.FAM.Familienart

Code	Code.FAM.Familienart
Beschreibung	Codeliste der verschiedenen Familienarten.
Codelisten-Nutzung	Typ: 1, Inhalte der Codeliste siehe Seite 737
Codelisten-URI	urn:xoev-de:xjustiz:codeliste:fam.familienart
Codelisten-Version	2.0

A.1.39 Code.FAM.Gegenstandsbezeichnung

Code	Code.FAM.Gegenstandsbezeichnung
Beschreibung	Dieser einfache Datentyp schränkt die möglichen Werte für die Bezeichnung des Verfahrensgegenstandes im Element "Grunddaten/Verfahrensdaten/Verfahrensgegenstand/Gegenstand" auf einen Katalog an zulässigen Gegenstandsbezeichnungen ein. Zur Anwendung im Instanzdokument muss im Instanzdokument die Typ-Spezifizierung auf Code.FAM.Gegenstandsbezeichnung eingesetzt werden.
Codelisten-Nutzung	Typ: 1, Inhalte der Codeliste siehe Seite 738
Codelisten-URI	urn:xoev-de:xjustiz:codeliste:fam.gegenstandsbezeichnung
Codelisten-Version	2.0

A.1.40 Code.FAM.Rollenbezeichnung

Code	Code.FAM.Rollenbezeichnung
Beschreibung	Dieser einfache Datentyp enthält die möglichen Werte für die Bezeichnung einer Rolle im Element "Grunddaten/Verfahrensdaten/Beteiligung/Rolle/Rollenbezeichnung" auf einen Katalog an zulässigen Rollenbezeichnungen ein. Zur Anwendung im Instanzdokument muss im Instanzdokument die Typ-Spezifizierung auf Code.FAM.Rollenbezeichnung eingesetzt werden.
Codelisten-Nutzung	Typ: 1, Inhalte der Codeliste siehe Seite 743
Codelisten-URI	urn:xoev-de:xjustiz:codeliste:fam.rollenbezeichnung
Codelisten-Version	2.0

A.1.41 Code.FAM.Verfahrensart

Code	Code.FAM.Verfahrensart
Beschreibung	Diese Codeliste listet diejenigen Ereignisse auf, die zum Hinzufügen eines Termins oder Fortsetzungstermins zu einer Terminladung führen.
Codelisten-Nutzung	Typ: 1, Inhalte der Codeliste siehe Seite 745
Codelisten-URI	urn:xoev-de:xjustiz:codeliste:fam.verfahrensart
Codelisten-Version	2.0

A.1.42 Code.FAM.Vermoeigentyp

Code	Code.FAM.Vermoeigentyp
Beschreibung	Diese Codeliste listet diejenigen Ereignisse auf, die zum Hinzufügen eines Termins oder Fortsetzungstermins zu einer Terminladung führen.

Code	Code.FAM.Vermoeigentyp
Codelisten-Nutzung	Typ: 1, Inhalte der Codeliste siehe Seite 746
Codelisten-URI	urn:xoev-de:xjustiz:codeliste:fam.vermoeigentyp
Codelisten-Version	2.0

A.1.43 Code.GDS.Aktenreferenzart

Code	Code.GDS.Aktenreferenzart
Beschreibung	In einer Akte können Referenzen zu anderen Akten angegeben werden. In der Codeliste Aktenreferenzart kann die Art der Referenz weiter klassifiziert werden.
Codelisten-Nutzung	Typ: 1, Inhalte der Codeliste siehe Seite 747
Codelisten-URI	urn:xoev-de:xjustiz:codeliste:gds.aktentyp
Codelisten-Version	2.0

A.1.44 Code.GDS.Aktentyp

Code	Code.GDS.Aktentyp
Beschreibung	Codeliste der verschiedenen Aktentypen.
Codelisten-Nutzung	Typ: 1, Inhalte der Codeliste siehe Seite 748
Codelisten-URI	urn:xoev-de:xjustiz:codeliste:gds.aktentyp
Codelisten-Version	2.0

A.1.45 Code.GDS.Aktenzeichenart

Code	Code.GDS.Aktenzeichenart
Beschreibung	Zu einer Akte können mehrere Aktenzeichen angegeben werden. Die Codeliste Aktenzeichenart klassifiziert dabei das Aktenzeichen.
Codelisten-Nutzung	Typ: 1, Inhalte der Codeliste siehe Seite 749
Codelisten-URI	urn:xoev-de:xjustiz:codeliste:gds.aktentyp
Codelisten-Version	2.0

A.1.46 Code.GDS.Anrede.PV

Code	Code.GDS.Anrede.PV
Beschreibung	Codeliste für den Typ Type.Anrede
Codelisten-Nutzung	Typ: 1, Inhalte der Codeliste siehe Seite 750
Codelisten-URI	urn:xoev-de:xjustiz:codeliste:gds.anrede.pv
Codelisten-Version	2.0

A.1.47 Code.GDS.Anrede.Partei

Code	Code.GDS.Anrede.Partei
Beschreibung	Codeliste für Type.GDS.Anrede
Codelisten-Nutzung	Typ: 1, Inhalte der Codeliste siehe Seite 751
Codelisten-URI	urn:xoev-de:xjustiz:codeliste:gds.anrede.partei

Code	Code.GDS.Anrede.Partei
Codelisten-Version	2.0

A.1.48 Code.GDS.Anschriftstyp

Code	Code.GDS.Anschriftstyp
Beschreibung	Diese Codeliste ist vorgesehen für das Element Anschrift/Anschriftstyp in den globalen Datentypen Type.GDS.Natuerliche_Person und Type.GDS.Organisation.Sie sollte künftig auch an allen anderen Stellen verwendet werden, an denen Adress-Informationen definiert werden
Codelisten-Nutzung	Typ: 1, Inhalte der Codeliste siehe Seite 752
Codelisten-URI	urn:xoev-de:xjustiz:codeliste:gds.anschriftstyp
Codelisten-Version	2.1

A.1.49 Code.GDS.BNotK.Bereiche

Code	Code.GDS.BNotK.Bereiche
Beschreibung	Codeliste der verschiedenen Bereiche der BNotK.
Codelisten-Nutzung	Typ: 1, Inhalte der Codeliste siehe Seite 753
Codelisten-URI	urn:xoev-de:xjustiz:codeliste:gds.bnotk.bereiche
Codelisten-Version	2.0

A.1.50 Code.GDS.BNotK.Ereignisse

Code	Code.GDS.BNotK.Ereignisse
Beschreibung	Codeliste der verschiedenen Ereignisse der BNotK.
Codelisten-Nutzung	Typ: 1, Inhalte der Codeliste siehe Seite 754
Codelisten-URI	urn:xoev-de:xjustiz:codeliste:gds.bnotk.ereignisse
Codelisten-Version	2.0

A.1.51 Code.GDS.Bestandteiltyp

Code	Code.GDS.Bestandteiltyp
Beschreibung	Eine Datei eines Dokumentes wird durch die Codeliste Bestandteiltyp weiter klassifiziert.
Codelisten-Nutzung	Typ: 1, Inhalte der Codeliste siehe Seite 755
Codelisten-URI	urn:xoev-de:xjustiz:codeliste:gds.bestandteiltyp
Codelisten-Version	2.1

A.1.52 Code.GDS.Dateiformat.Typ3ex

Code	Code.GDS.Dateiformat.Typ3ex
Beschreibung	Der Datentyp zur Werteliste von Dateiformaten unter Angabe weiterer Informationen zur konkreten Angabe eines Wertes.
Codelisten-Nutzung	Typ: 3, siehe Beschreibung
Codelisten-URI	urn:xoev-de:xdomea:codeliste:dateiformat

Code	Code.GDS.Dateiformat.Typ3ex
Codelisten-Version	

A.1.53 Code.GDS.Dokumenttyp

Code	Code.GDS.Dokumenttyp
Beschreibung	Codeliste der verschiedenen Dokumententypen.
Codelisten-Nutzung	Typ: 1, Inhalte der Codeliste siehe Seite 756
Codelisten-URI	urn:xoev-de:xjustiz:codeliste:gds.dokumenttyp
Codelisten-Version	2.1

A.1.54 Code.GDS.Ereignis.Aktenzeichenmitteilung

Code	Code.GDS.Ereignis.Aktenzeichenmitteilung
Beschreibung	Diese Codeliste listet diejenigen Ereignisse auf, die zum Hinzufügen eines Termins oder Fortsetzungstermins zu einer Terminladung führen.
Codelisten-Nutzung	Typ: 1, Inhalte der Codeliste siehe Seite 757
Codelisten-URI	urn:xoev-de:xjustiz:codeliste:gds.ereignis.aktENZEICHENMITTEILUNG
Codelisten-Version	2.0

A.1.55 Code.GDS.Ereignis.Termin

Code	Code.GDS.Ereignis.Termin
Beschreibung	Diese Codeliste listet diejenigen Ereignisse auf, die zum Versenden einer Terminladung führen.
Codelisten-Nutzung	Typ: 1, Inhalte der Codeliste siehe Seite 758
Codelisten-URI	urn:xoev-de:xjustiz:codeliste:gds.ereignis.termin
Codelisten-Version	2.0

A.1.56 Code.GDS.Familienstand

Code	Code.GDS.Familienstand
Beschreibung	Diese Codeliste ist vorgesehen für das Element Familienstand im globalen Datentyp Type.GDS.Natuerliche_Person. Sie sollte künftig auch für alle sonstigen Elemente verwendet werden, die zur Angabe eines Familienstandes vorgesehen sind.
Codelisten-Nutzung	Typ: 1, Inhalte der Codeliste siehe Seite 759
Codelisten-URI	urn:xoev-de:xjustiz:codeliste:gds.familienstand
Codelisten-Version	2.0

A.1.57 Code.GDS.Gerichte

Code	Code.GDS.Gerichte
Beschreibung	Codeliste der Behördenkennzeichen der Gerichte.
Codelisten-Nutzung	Typ: 1, Inhalte der Codeliste siehe Seite 760
Codelisten-URI	urn:xoev-de:xjustiz:codeliste:gds.gerichte

Code	Code.GDS.Gerichte
Codelisten-Version	2.6

A.1.58 Code.GDS.Geschlecht

Code	Code.GDS.Geschlecht
Beschreibung	Diese Codeliste ist vorgesehen für das Element Geschlecht im globalen Datentyp Type.GDS.Natuerliche_Person.Sie sollte künftig auch für alle sonstige Elemente verwendet werden, die zur Angabe eines Geschlechts vorgesehen sind. Für Geschlechtsbezeichnungen definiert die ISO 5218 numerische Codes. Um die Instanzdokumente besser lesbar zu halten, werden hier stattdessen Text-Konstanten verwendet. Informationshalber werden die entsprechenden ISO-Codes als Anmerkung beigefügt.
Codelisten-Nutzung	Typ: 1, Inhalte der Codeliste siehe Seite 829
Codelisten-URI	urn:xoev-de:xjustiz:codeliste:gds.geschlecht
Codelisten-Version	2.0

A.1.59 Code.GDS.Intervall

Code	Code.GDS.Intervall
Beschreibung	Diese Codeliste ist vorgesehen für das Element .
Codelisten-Nutzung	Typ: 1, Inhalte der Codeliste siehe Seite 830
Codelisten-URI	urn:xoev-de:xjustiz:codeliste:gds.zinsmerkmal
Codelisten-Version	2.0

A.1.60 Code.GDS.Justizvollzug

Code	Code.GDS.Justizvollzug
Beschreibung	Diese Codeliste kann an allen Stellen eingebunden werden, wo Justizvollzugsanstalten fachlich benötigt werden, z.B. Fachdaten_Straf/Haft/ Haftvollzug/Haftanstalt.
Codelisten-Nutzung	Typ: 1, Inhalte der Codeliste siehe Seite 831
Codelisten-URI	urn:xoev-de:xjustiz:codeliste:gds.justizvollzug
Codelisten-Version	2.0

A.1.61 Code.GDS.Kanzleiform

Code	Code.GDS.Kanzleiform
Beschreibung	Codeliste für den Typ Type.GDS.Anrede
Codelisten-Nutzung	Typ: 1, Inhalte der Codeliste siehe Seite 844
Codelisten-URI	urn:xoev-de:xjustiz:codeliste:gds.kanzleiform
Codelisten-Version	2.0

A.1.62 Code.GDS.Personalstatut

Code	Code.GDS.Personalstatut
Beschreibung	Codeliste der verschiedenen Personenstati.

Code	Code.GDS.Personalstatut
Codelisten-Nutzung	Typ: 1, Inhalte der Codeliste siehe Seite 845
Codelisten-URI	urn:xoev-de:xjustiz:codeliste:gds.personalstatut
Codelisten-Version	2.0

A.1.63 Code.GDS.RVTraeger

Code	Code.GDS.RVTraeger
Beschreibung	Codeliste der verschiedenen Rentenversicherungsträger.
Codelisten-Nutzung	Typ: 1, Inhalte der Codeliste siehe Seite 846
Codelisten-URI	urn:xoev-de:xjustiz:codeliste:gds.rvtraeger
Codelisten-Version	2.0

A.1.64 Code.GDS.Rechtsform

Code	Code.GDS.Rechtsform
Beschreibung	Diese Codeliste enthält eine Auflistung von Rechtsformen, die im elektronischen Rechtsverkehr vorkommen können.
Codelisten-Nutzung	Typ: 1, Inhalte der Codeliste siehe Seite 847
Codelisten-URI	urn:xoev-de:xjustiz:codeliste:gds.rechtsform
Codelisten-Version	2.1

A.1.65 Code.GDS.Registerzeichen

Code	Code.GDS.Registerzeichen
Beschreibung	Diese Codeliste ist vorgesehen für das Element Registerzeichen des Aktenzeichens.
Codelisten-Nutzung	Typ: 1, Inhalte der Codeliste siehe Seite 850
Codelisten-URI	urn:xoev-de:xjustiz:codeliste:gds.registerzeichen
Codelisten-Version	2.1

A.1.66 Code.GDS.Rollenbezeichnung

Code	Code.GDS.Rollenbezeichnung
Beschreibung	Codeliste der verschiedenen Rollenbezeichnungen.
Codelisten-Nutzung	Typ: 1, Inhalte der Codeliste siehe Seite 857
Codelisten-URI	urn:xoev-de:xjustiz:codeliste:gds.rollebezeichnung
Codelisten-Version	2.0

A.1.67 Code.GDS.Sachgebiet

Code	Code.GDS.Sachgebiet
Beschreibung	Diese Codeliste ist vorgesehen für das Element Grunddaten/Verfahrensdaten/Sachgebiet.
Codelisten-Nutzung	Typ: 1, Inhalte der Codeliste siehe Seite 863
Codelisten-URI	urn:xoev-de:xjustiz:codeliste:gds.sachgebiet

Code	Code.GDS.Sachgebiet
Codelisten-Version	2.1

A.1.68 Code.GDS.Sendungsinhalt

Code	Code.GDS.Sendungsinhalt
Beschreibung	Diese Codeliste ist vorgesehen für das Element Grunddaten/Sendungsdaten/Sendungsinhalt alle künftigen Elemente mit vergleichbarem Inhalt.
Codelisten-Nutzung	Typ: 1, Inhalte der Codeliste siehe Seite 865
Codelisten-URI	urn:xoev-de:xjustiz:codeliste:gds.sendungsinhalt
Codelisten-Version	2.0

A.1.69 Code.GDS.Sprachen

Code	Code.GDS.Sprachen
Beschreibung	Codeliste der verschiedenen Sprachen.
Codelisten-Nutzung	Typ: 1, Inhalte der Codeliste siehe Seite 866
Codelisten-URI	urn:xoev-de:xjustiz:codeliste:gds.sprachen
Codelisten-Version	2.0

A.1.70 Code.GDS.Staaten

Code	Code.GDS.Staaten
Beschreibung	Codeliste der verschiedenen Staaten.
Codelisten-Nutzung	Typ: 1, Inhalte der Codeliste siehe Seite 867
Codelisten-URI	urn:xoev-de:xjustiz:codeliste:gds.staaten
Codelisten-Version	2.1

A.1.71 Code.GDS.Teilaktentyp

Code	Code.GDS.Teilaktentyp
Beschreibung	Mit Hilfe dieser Codeliste werden Teilakten durch Typisierung weiter klassifiziert.
Codelisten-Nutzung	Typ: 1, Inhalte der Codeliste siehe Seite 873
Codelisten-URI	urn:xoev-de:xjustiz:codeliste:gds.teilaktentyp
Codelisten-Version	2.0

A.1.72 Code.GDS.Telekommunikationsart

Code	Code.GDS.Telekommunikationsart
Beschreibung	Diese Codeliste ist vorgesehen für das Element Grunddaten/Verfahrensdaten/Beteiligung/Natuerliche_Person/Telekommunikation oder /Organisation/Telekommunikation für die Telekommunikationsangaben.Sie sind in einem Globalen Typ Type.GDS.Telekommunikation/Telekommunikationsart festgelegt.
Codelisten-Nutzung	Typ: 1, Inhalte der Codeliste siehe Seite 874

Code	Code.GDS.Telekommunikationsart
Codelisten-URI	urn:xoev-de:xjustiz:codeliste:gds.telekommunikationsart
Codelisten-Version	2.1

A.1.73 Code.GDS.Telekommunikationszusatz

Code	Code.GDS.Telekommunikationszusatz
Beschreibung	Diese Codeliste ist vorgesehen für das Element Grunddaten/Verfahrensdaten/Beteiligung/Natuerliche_Person/Telekommunikation oder /Organisation/Telekommunikation für die Telekommunikationsangaben.Sie sind in einem Globalen Typ Type.Telekommunikation/Telekommunikationszusatz festgelegt.
Codelisten-Nutzung	Typ: 1, Inhalte der Codeliste siehe Seite 875
Codelisten-URI	urn:xoev-de:xjustiz:codeliste:gds.telekommunikationszusatz
Codelisten-Version	2.0

A.1.74 Code.GDS.Terminsart

Code	Code.GDS.Terminsart
Beschreibung	Diese Codeliste ist vorgesehen für das Element Terminsart im globalen Datentyp Type.GDS.Termin.
Codelisten-Nutzung	Typ: 1, Inhalte der Codeliste siehe Seite 876
Codelisten-URI	urn:xoev-de:xjustiz:codeliste:gds.termisart
Codelisten-Version	2.0

A.1.75 Code.GDS.Verweistyp

Code	Code.GDS.Verweistyp
Beschreibung	Ein Dokument kann mit anderen Schriftgutobjekten in Bezug stehen. Dabei wird durch die Codeliste Verweistyp eine weitere Klassifizierung des Bezugs hergestellt.
Codelisten-Nutzung	Typ: 1, Inhalte der Codeliste siehe Seite 877
Codelisten-URI	urn:xoev-de:xjustiz:codeliste:gds.verweistyp
Codelisten-Version	2.0

A.1.76 Code.GDS.Waehrung

Code	Code.GDS.Waehrung
Beschreibung	Codeliste der verschiedenen Währungen.
Codelisten-Nutzung	Typ: 1, Inhalte der Codeliste siehe Seite 878
Codelisten-URI	urn:xoev-de:xjustiz:codeliste:gds.waehrung
Codelisten-Version	2.0

A.1.77 Code.GDS.Zinsberechnung

Code	Code.GDS.Zinsberechnung
Beschreibung	Diese Codeliste ist vorgesehen für das Element Zinsberechnung im Kontext Zinsen.

Code	Code.GDS.Zinsberechnung
Codelisten-Nutzung	Typ: 1, Inhalte der Codeliste siehe Seite 879
Codelisten-URI	urn:xoev-de:xjustiz:codeliste:gds.zinsberechnung
Codelisten-Version	2.0

A.1.78 Code.GDS.Zinstyp

Code	Code.GDS.Zinstyp
Codelisten-Nutzung	Typ: 1, Inhalte der Codeliste siehe Seite 880
Codelisten-URI	urn:xoev-de:xjustiz:codeliste:GDS.Zinstyp
Codelisten-Version	2.0

A.1.79 Code.GDS.Zuzustellendes_Schriftstueck

Code	Code.GDS.Zuzustellendes_Schriftstueck
Beschreibung	Codeliste der verschiedenen Schriftstücke, die zugestellt werden können.
Codelisten-Nutzung	Typ: 1, Inhalte der Codeliste siehe Seite 881
Codelisten-URI	urn:xoev-de:xjustiz:codeliste:gds.zuzustellendes_schriftstueck
Codelisten-Version	2.0

A.1.80 Code.GRBU.Auszugsart.Typ3

Code	Code.GRBU.Auszugsart.Typ3
Beschreibung	Codeliste der verschiedenen Auszugsarten.
Codelisten-Nutzung	Typ: 3, siehe Beschreibung
Codelisten-URI	urn:xoev-de:xjustiz:codeliste:grbu.auszugsart
Codelisten-Version	unbestimmt

A.1.81 Code.GRBU.Belastungsart.AbtlI.Typ3

Code	Code.GRBU.Belastungsart.AbtlI.Typ3
Beschreibung	Folgende Elemente stellen eigentlich Unterkategorien dar: Gerichtliches Verfügungsverbot Insolvenzvermerk Nacherbenvermerk Pfändung und Verpfändung von Gesamthandsanteilen Rechtshängigkeitsvermerk Sanierungsvermerk Testamentsvollstreckervermerk Umlegungsvermerk Verfügungsbeschränkung gemäß §21 InsO Verfügungsverbot gemäß §21 InsO Verfügungsverbot gemäß §52 FlurbG Vorläufiger Insolvenzvermerk Zwangsversteigerungsvermerk Zwangsversteigerung zur Aufhebung der Gemeinschaft Zwangsverwaltungsvermerk
Codelisten-Nutzung	Typ: 3, siehe Beschreibung
Codelisten-URI	urn:xoev-de:xjustiz:codeliste:grbu.belastungsart.abtii
Codelisten-Version	unbestimmt

A.1.82 Code.GRBU.Belastungsart.AbtlII.Typ3

Code	Code.GRBU.Belastungsart.AbtlII.Typ3
Beschreibung	Codeliste der verschiedenen Belastungsarten für AbtII.

Code	Code.GRBU.Belastungsart.AbtlII Typ3
Codelisten-Nutzung	Typ: 3, siehe Beschreibung
Codelisten-URI	urn:xoev-de:xjustiz:codeliste:grbu.belastungsart.abtiii
Codelisten-Version	unbestimmt

A.1.83 Code.GRBU.Berechtigungsverhaeltnis.Typ3

Code	Code.GRBU.Berechtigungsverhaeltnis.Typ3
Beschreibung	Codeliste der verschiedenen Berechtigungsverhaeltnisse.
Codelisten-Nutzung	Typ: 3, siehe Beschreibung
Codelisten-URI	urn:xoev-de:xjustiz:codeliste:grbu.berechtigungsverhaeltnis
Codelisten-Version	unbestimmt

A.1.84 Code.GRBU.Dokumentart.Typ3

Code	Code.GRBU.Dokumentart.Typ3
Beschreibung	Codeliste der verschiedenen Dokumentarten.
Codelisten-Nutzung	Typ: 3, siehe Beschreibung
Codelisten-URI	urn:xoev-de:xjustiz:codeliste:grbu.dokumentart
Codelisten-Version	unbestimmt

A.1.85 Code.GRBU.Ereignis.Typ3

Code	Code.GRBU.Ereignis.Typ3
Beschreibung	Codeliste der verschiedenen Ereignisse im Fachverfahren Grundbuch.
Codelisten-Nutzung	Typ: 3, siehe Beschreibung
Codelisten-URI	urn:xoev-de:xjustiz:codeliste:grbu.ereignis
Codelisten-Version	unbestimmt

A.1.86 Code.GRBU.Rang.Typ3

Code	Code.GRBU.Rang.Typ3
Beschreibung	Codeliste der verschiedenen Ränge.
Codelisten-Nutzung	Typ: 3, siehe Beschreibung
Codelisten-URI	urn:xoev-de:xjustiz:codeliste:grbu.rang
Codelisten-Version	unbestimmt

A.1.87 Code.GRBU.Rollenbezeichnung.Typ3

Code	Code.GRBU.Rollenbezeichnung.Typ3
Beschreibung	Codeliste der verschiedenen Rollenbezeichnungen.
Codelisten-Nutzung	Typ: 3, siehe Beschreibung
Codelisten-URI	urn:xoev-de:xjustiz:codeliste:grbu.rollebezeichnung

Code	Code.GRBU.Rollenbezeichnung.Typ3
Codelisten-Version	unbestimmt

A.1.88 Code.GRBU.Veraenderungen.AbtII.Typ3

Code	Code.GRBU.Veraenderungen.AbtII.Typ3
Beschreibung	Codeliste der verschiedenen Veränderungsarten für AbtII.
Codelisten-Nutzung	Typ: 3, siehe Beschreibung
Codelisten-URI	urn:xoev-de:xjustiz:codeliste:grbu.veraenderungen.abtii
Codelisten-Version	unbestimmt

A.1.89 Code.GRBU.Veraenderungen.AbtIII.Typ3

Code	Code.GRBU.Veraenderungen.AbtIII.Typ3
Beschreibung	Codeliste der verschiedenen Veränderungsarten für AbtIII.
Codelisten-Nutzung	Typ: 3, siehe Beschreibung
Codelisten-URI	urn:xoev-de:xjustiz:codeliste:grbu.veraenderungen.abtiii
Codelisten-Version	unbestimmt

A.1.90 Code.GVZ.Auftragsart

Code	Code.GVZ.Auftragsart
Beschreibung	Codeliste der verschiedenen Auftragsarten.
Codelisten-Nutzung	Typ: 1, Inhalte der Codeliste siehe Seite 892
Codelisten-URI	urn:xoev-de:xjustiz:codeliste:gvz.auftragsart
Codelisten-Version	2.0

A.1.91 Code.GVZ.Buchungsart

Code	Code.GVZ.Buchungsart
Beschreibung	Codeliste der verschiedenen Buchungsarten.
Codelisten-Nutzung	Typ: 1, Inhalte der Codeliste siehe Seite 893
Codelisten-URI	urn:xoev-de:xjustiz:codeliste:gvz.buchungsart
Codelisten-Version	2.1

A.1.92 Code.GVZ.Rollenbezeichnung

Code	Code.GVZ.Rollenbezeichnung
Beschreibung	Codeliste der verschiedenen Rollenbezeichnungen im Fachverfahren Gerichtsvollzieher.
Codelisten-Nutzung	Typ: 1, Inhalte der Codeliste siehe Seite 894
Codelisten-URI	urn:xoev-de:xjustiz:codeliste:gvz.rollebezeichnung
Codelisten-Version	2.0

A.1.93 Code.GVZ.Titelart

Code	Code.GVZ.Titelart
Beschreibung	Codeliste der verschiedenen Titelarten.
Codelisten-Nutzung	Typ: 1, Inhalte der Codeliste siehe Seite 895
Codelisten-URI	urn:xoev-de:xjustiz:codeliste:gvz.titelart
Codelisten-Version	2.0

A.1.94 Code.GVZ.Zinsmethode

Code	Code.GVZ.Zinsmethode
Beschreibung	Codeliste der verschiedenen Zinsmethoden.
Codelisten-Nutzung	Typ: 1, Inhalte der Codeliste siehe Seite 897
Codelisten-URI	urn:xoev-de:xjustiz:codeliste:gvz.zinsmethode
Codelisten-Version	2.0

A.1.95 Code.INSO.Anschriftstyp

Code	Code.INSO.Anschriftstyp
Beschreibung	Dieser einfache Datentyp schränkt die möglichen Werte für Anschriftstyp in den Grunddaten auf einen Katalog an zulässigen Werten ein. Zur Anwendung im Instanzdokument muß im Instanzdokument die Typ-Spezifizierung xsi:type="WL_Anschriftstyp_InsO" eingesetzt werden.
Codelisten-Nutzung	Typ: 1, Inhalte der Codeliste siehe Seite 898
Codelisten-URI	urn:xoev-de:xjustiz:codeliste:inso.anschriftstyp
Codelisten-Version	2.0

A.1.96 Code.INSO.Ereignis.Anteilsinhaber.Uebergabe

Code	Code.INSO.Ereignis.Anteilsinhaber.Uebergabe
Beschreibung	Codeliste der verschiedenen Ereignisse im Fachverfahren INSO für die Anteilhaber Übergabe.
Codelisten-Nutzung	Typ: 1, Inhalte der Codeliste siehe Seite 899
Codelisten-URI	urn:xoev-de:xjustiz:codeliste:inso.ereignis.anteilsinhaber.uebergabe
Codelisten-Version	2.1

A.1.97 Code.INSO.Ereignis.Antrag_Vermoeegenstraeger.Uebergabe

Code	Code.INSO.Ereignis.Antrag_Vermoeegenstraeger.Uebergabe
Beschreibung	Codeliste der verschiedenen Ereignisse im Fachverfahren INSO für die Antrag-Vermögensträger-Übergabe.
Codelisten-Nutzung	Typ: 1, Inhalte der Codeliste siehe Seite 900
Codelisten-URI	urn:xoev-de:xjustiz:codeliste:inso.ereignis.antrag-vermoeegenstraeger.uebergabe
Codelisten-Version	2.1

A.1.98 Code.INSO.Ereignis.Debitor.Uebergabe

Code	Code.INSO.Ereignis.Debitor.Uebergabe
Beschreibung	Codeliste der verschiedenen Ereignisse im Fachverfahren INSO für die Debitor Übergabe.
Codelisten-Nutzung	Typ: 1, Inhalte der Codeliste siehe Seite 901
Codelisten-URI	urn:xoev-de:xjustiz:codeliste:inso.ereignis.debitor.uebergabe
Codelisten-Version	2.1

A.1.99 Code.INSO.Ereignis.Gemeldete_Verfahren

Code	Code.INSO.Ereignis.Gemeldete_Verfahren
Beschreibung	Codeliste der verschiedenen Ereignisse im Fachverfahren INSO für die gemeldeten Verfahren.
Codelisten-Nutzung	Typ: 1, Inhalte der Codeliste siehe Seite 902
Codelisten-URI	urn:xoev-de:xjustiz:codeliste:inso.ereignis.gemeldete-verfahren
Codelisten-Version	2.1

A.1.100 Code.INSO.Ereignis.Insolvenztabelle.Uebergabe

Code	Code.INSO.Ereignis.Insolvenztabelle.Uebergabe
Beschreibung	Dieser einfache Datentyp schränkt die möglichen Werte für Rechtsform in den Grunddaten auf einen Katalog an zulässigen Werten ein. Zur Anwendung im Instanzdokument muß im Instanzdokument die Typ-Spezifizierung xsi:type="WL_Rechtsform_InsO" eingesetzt werden.
Codelisten-Nutzung	Typ: 1, Inhalte der Codeliste siehe Seite 903
Codelisten-URI	urn:xoev-de:xjustiz:codeliste:inso.ereignis.insolvenztabelle.uebergabe
Codelisten-Version	2.1

A.1.101 Code.INSO.Ereignis.Veroeffentlichungsportal_Verarbeitung

Code	Code.INSO.Ereignis.Veroeffentlichungsportal_Verarbeitung
Beschreibung	Codeliste der verschiedenen Ereignisse im Fachverfahren INSO für die Veröffentlichungsportal-Verarbeitungen.
Codelisten-Nutzung	Typ: 1, Inhalte der Codeliste siehe Seite 904
Codelisten-URI	urn:xoev-de:xjustiz:codeliste:inso.ereignis.veroeffentlichungsportal-verarbeitung
Codelisten-Version	2.1

A.1.102 Code.INSO.Ereignis.Vollzaehligkeitsmitteilung

Code	Code.INSO.Ereignis.Vollzaehligkeitsmitteilung
Beschreibung	Codeliste der verschiedenen Ereignisse im Fachverfahren INSO für die Vollzähligkeitsmitteilungen.
Codelisten-Nutzung	Typ: 1, Inhalte der Codeliste siehe Seite 905
Codelisten-URI	urn:xoev-de:xjustiz:codeliste:inso.ereignis.vollzaehligkeitsmitteilung

Code	Code.INSO.Ereignis.Vollzaehligkeitsmitteilung
Codelisten-Version	2.1

A.1.103 Code.INSO.Ereignis.Weitere_Nachrichten

Code	Code.INSO.Ereignis.Weitere_Nachrichten
Beschreibung	Codeliste der verschiedenen Ereignisse im Fachverfahren INSO für weitere Nachrichten.
Codelisten-Nutzung	Typ: 1, Inhalte der Codeliste siehe Seite 906
Codelisten-URI	urn:xoev-de:xjustiz:codeliste:inso.ereignis.weitere-nachrichten
Codelisten-Version	2.1

A.1.104 Code.INSO.Ergebnis.VOE_Verarbeitungsbestaetigung

Code	Code.INSO.Ergebnis.VOE_Verarbeitungsbestaetigung
Beschreibung	Codeliste der verschiedenen Ereignisse im Fachverfahren INSO für die VOE-Veröffentlichungsbestätigungen.
Codelisten-Nutzung	Typ: 1, Inhalte der Codeliste siehe Seite 907
Codelisten-URI	urn:xoev-de:xjustiz:codeliste:inso.ergebnis.voe-verarbeitungsbestaetigung
Codelisten-Version	2.0

A.1.105 Code.INSO.Erklaerungstyp

Code	Code.INSO.Erklaerungstyp
Beschreibung	Diese Codeliste ist vorgesehen für das Element Erklärungstyp.
Codelisten-Nutzung	Typ: 1, Inhalte der Codeliste siehe Seite 908
Codelisten-URI	urn:xoev-de:xjustiz:codeliste:inso.erklaerungstyp
Codelisten-Version	2.0

A.1.106 Code.INSO.Forderungsteil

Code	Code.INSO.Forderungsteil
Beschreibung	Diese Codeliste ist vorgesehen für das Element Bezugnahme_zum_Forderungsteil.
Codelisten-Nutzung	Typ: 1, Inhalte der Codeliste siehe Seite 909
Codelisten-URI	urn:xoev-de:xjustiz:codeliste:inso.forderungsteil
Codelisten-Version	2.0

A.1.107 Code.INSO.Insolvenzraenge

Code	Code.INSO.Insolvenzraenge
Beschreibung	Diese Codeliste ist vorgesehen für das Element Angemeldeter_Rang und Neuer_Rang.
Codelisten-Nutzung	Typ: 1, Inhalte der Codeliste siehe Seite 910
Codelisten-URI	urn:xoev-de:xjustiz:codeliste:inso.insolvenzraenge

Code	Code.INSO.Insolvenzraenge
Codelisten-Version	2.0

A.1.108 Code.INSO.Rechtsform

Code	Code.INSO.Rechtsform
Beschreibung	Dieser einfache Datentyp schränkt die möglichen Werte für Rechtsform in den Grunddaten auf einen Katalog an zulässigen Werten ein. Zur Anwendung im Instanzdokument muß im Instanzdokument die Typ-Spezifizierung xsi:type="WL_Rechtsform_InsO" eingesetzt werden.
Codelisten-Nutzung	Typ: 1, Inhalte der Codeliste siehe Seite 911
Codelisten-URI	urn:xoev-de:xjustiz:codeliste:inso.rechtsform
Codelisten-Version	2.0

A.1.109 Code.INSO.Registerart

Code	Code.INSO.Registerart
Beschreibung	Diese Codeliste ist vorgesehen für das Element Art.
Codelisten-Nutzung	Typ: 1, Inhalte der Codeliste siehe Seite 912
Codelisten-URI	urn:xoev-de:xjustiz:codeliste:inso.registerart
Codelisten-Version	2.0

A.1.110 Code.INSO.Rollenbezeichnung

Code	Code.INSO.Rollenbezeichnung
Beschreibung	Dieser einfache Datentyp schränkt die möglichen Werte für Rollenbezeichnung im Element Grunddaten/Verfahrensdaten/Beteiligung/Rolle/Rollenbezeichnung" auf einen Katalog an zulässigen Werten ein. Zur Anwendung im Instanzdokument muß im Instanzdokument die Typ-Spezifizierung xsi:type="WL_Rollenbezeichnung_InsO" eingesetzt werden.
Codelisten-Nutzung	Typ: 1, Inhalte der Codeliste siehe Seite 913
Codelisten-URI	urn:xoev-de:xjustiz:codeliste:inso.rollebezeichnung
Codelisten-Version	2.0

A.1.111 Code.INSO.Rollenbezeichnung.Nachricht.Insolvenztabelle.Uebergabe

Code	Code.INSO.Rollenbezeichnung.Nachricht.Insolvenztabelle.Uebergabe
Beschreibung	Dieser einfache Datentyp schränkt die möglichen Werte für Rollenbezeichnung im Element Grunddaten/Verfahrensdaten/Beteiligung/Rolle/Rollenbezeichnung" auf einen Katalog an zulässigen Werten ein. Zur Anwendung im Instanzdokument muß im Instanzdokument die Typ-Spezifizierung xsi:type="WL_Rollenbezeichnung_InsO" eingesetzt werden.
Codelisten-Nutzung	Typ: 1, Inhalte der Codeliste siehe Seite 915
Codelisten-URI	urn:xoev-de:xjustiz:codeliste:inso.rollebezeichnung.nachricht.insolvenztabelle.uebergabe
Codelisten-Version	2.1

A.1.112 Code.INSO.Rollenbezeichnung.Weitere_Beteiligte

Code	Code.INSO.Rollenbezeichnung.Weitere_Beteiligte
Beschreibung	Codeliste der verschiedenen Rollenbezeichnungen im Fachverfahren INSO für weitere Beteiligte.
Codelisten-Nutzung	Typ: 1, Inhalte der Codeliste siehe Seite 916
Codelisten-URI	urn:xoev-de:xjustiz:codeliste:inso.rollebezeichnung.weitere-beteiligte
Codelisten-Version	2.1

A.1.113 Code.INSO.Telekommunikationsart

Code	Code.INSO.Telekommunikationsart
Beschreibung	Dieser einfache Datentyp schränkt die möglichen Werte für Kommunikationsart im Element Grunddaten/Verfahrensdaten/Beteiligung/Beteiligter/Natuerliche_Person/Telekommunikation/Telekommunikationsart" oder Grunddaten/Verfahrensdaten/Beteiligung/Beteiligter/Organisation/Telekommunikation/Telekommunikationsart auf einen Katalog an zulässigen Werten ein. Zur Anwendung im Instanzdokument muß im Instanzdokument die Typ-Spezifizierung Code.INSO.Kommunikationsart eingesetzt werden.
Codelisten-Nutzung	Typ: 1, Inhalte der Codeliste siehe Seite 917
Codelisten-URI	urn:xoev-de:xjustiz:codeliste:inso.telekommunikationsart
Codelisten-Version	2.0

A.1.114 Code.INSO.Uebertragungsweg

Code	Code.INSO.Uebertragungsweg
Beschreibung	Diese Codeliste ist vorgesehen für das Element Uebertragungsweg.
Codelisten-Nutzung	Typ: 1, Inhalte der Codeliste siehe Seite 918
Codelisten-URI	urn:xoev-de:xjustiz:codeliste:inso.uebertragungsweg
Codelisten-Version	2.0

A.1.115 Code.INSO.Verfahrensart_International

Code	Code.INSO.Verfahrensart_International
Beschreibung	Codeliste der verschiedenen Ereignisse im Fachverfahren INSO für die gemeldeten Verfahren.
Codelisten-Nutzung	Typ: 1, Inhalte der Codeliste siehe Seite 919
Codelisten-URI	urn:xoev-de:xjustiz:codeliste:inso.verfahrensart_international
Codelisten-Version	2.0

A.1.116 Code.INSO.Verfahrensart_National

Code	Code.INSO.Verfahrensart_National
Beschreibung	Codeliste der verschiedenen Ereignisse im Fachverfahren INSO für die gemeldeten Verfahren.
Codelisten-Nutzung	Typ: 1, Inhalte der Codeliste siehe Seite 920

Code	Code.INSO.Verfahrensart_National
Codelisten-URI	urn:xoev-de:xjustiz:codeliste:inso.verfahrensart_national
Codelisten-Version	2.0

A.1.117 Code.INSO.Verfahrensart_National_Unterart

Code	Code.INSO.Verfahrensart_National_Unterart
Beschreibung	Codeliste der verschiedenen Ereignisse im Fachverfahren INSO für die gemeldeten Verfahren.
Codelisten-Nutzung	Typ: 1, Inhalte der Codeliste siehe Seite 921
Codelisten-URI	urn:xoev-de:xjustiz:codeliste:inso.verfahrensart_national_unterart
Codelisten-Version	2.0

A.1.118 Code.INSO.Veroeffentlichungsgegenstand

Code	Code.INSO.Veroeffentlichungsgegenstand
Beschreibung	Diese Codeliste ist vorgesehen für das Element Gegenstand_der_Veroeffentlichung.
Codelisten-Nutzung	Typ: 1, Inhalte der Codeliste siehe Seite 922
Codelisten-URI	urn:xoev-de:xjustiz:codeliste:inso.veroeffentlichungsgegenstand
Codelisten-Version	2.1

A.1.119 Code.INSO.Zustellungsart

Code	Code.INSO.Zustellungsart
Beschreibung	Diese Codeliste ist vorgesehen für das Element Zustellungsart.
Codelisten-Nutzung	Typ: 1, Inhalte der Codeliste siehe Seite 923
Codelisten-URI	urn:xoev-de:xjustiz:codeliste:inso.zustellungsart
Codelisten-Version	2.0

A.1.120 Code.KASSE.Lastschrifttyp

Code	Code.KASSE.Lastschrifttyp
Beschreibung	Codeliste der verschiedenen Lastschrifttypen.
Codelisten-Nutzung	Typ: 1, Inhalte der Codeliste siehe Seite 924
Codelisten-URI	urn:xoev-de:xjustiz:codeliste:kasse.lastschrifttyp
Codelisten-Version	2.0

A.1.121 Code.MAHN.Ereignis.Uebergabe

Code	Code.MAHN.Ereignis.Uebergabe
Beschreibung	Diese Codeliste listet diejenigen Ereignisse auf, die zum Versenden einer Übergabenachricht vom Mahngericht an das zuständige Prozessgericht führen. Im Instanzdokument sollte mit Hilfe von xsi:type auf diese Typdefinition verwiesen werden.
Codelisten-Nutzung	Typ: 1, Inhalte der Codeliste siehe Seite 925
Codelisten-URI	urn:xoev-de:xjustiz:codeliste:mahn.ereignis.uebergabe

Code	Code.MAHN.Ereignis.Uebergabe
Codelisten-Version	2.0

A.1.122 Code.MAHN.Kostenbefreiung

Code	Code.MAHN.Kostenbefreiung
Beschreibung	Diese Codeliste ist vorgesehen für das Element "Kostenbefreiung" im Kontext Verfahrensablauf/Kosten.
Codelisten-Nutzung	Typ: 1, Inhalte der Codeliste siehe Seite 926
Codelisten-URI	urn:xoev-de:xjustiz:codeliste:mahn.kostenbefreiung
Codelisten-Version	2.0

A.1.123 Code.MAHN.Rollenbezeichnung

Code	Code.MAHN.Rollenbezeichnung
Beschreibung	Hier wird stets einer der Werte "Antragsteller(in)", "Antragsgegner(in)", "Gesetzliche(r) Vertreter(in)", "Prozessbevollmächtigte(r)" oder "Frühere(r) Gläubiger(in)" übergeben.
Codelisten-Nutzung	Typ: 1, Inhalte der Codeliste siehe Seite 927
Codelisten-URI	urn:xoev-de:xjustiz:codeliste:mahn.rollebezeichnung
Codelisten-Version	2.0

A.1.124 Code.MAHN.Sachgebiet

Code	Code.MAHN.Sachgebiet
Beschreibung	In dieser Tabelle wird mitgegeben, um welches Sachgebiet es sich bei dem Vorgang handelt.
Codelisten-Nutzung	Typ: 1, Inhalte der Codeliste siehe Seite 928
Codelisten-URI	urn:xoev-de:xjustiz:codeliste:mahn.sachgebiet
Codelisten-Version	2.0

A.1.125 Code.MAHN.Widerspruchsart

Code	Code.MAHN.Widerspruchsart
Beschreibung	Diese Codeliste ist vorgesehen für das Element Widerspruchsart.
Codelisten-Nutzung	Typ: 1, Inhalte der Codeliste siehe Seite 929
Codelisten-URI	urn:xoev-de:xjustiz:codeliste:mahn.widerspruchsart
Codelisten-Version	2.0

A.1.126 Code.REG.Allgemeine_Befreiung.Typ3

Code	Code.REG.Allgemeine_Befreiung.Typ3
Beschreibung	Beschreibt die im Handels-, Genossenschafts-, Partnerschafts- und Vereinsregister einzutragenden Befreiungen von § 181 BGB zur allgemeinen Vertretungsregelung.
Codelisten-Nutzung	Typ: 3, siehe Beschreibung
Codelisten-URI	urn:xoev-de:xjustiz:codeliste:reg.allgemeine-befreiung

Code	Code.REG.Allgemeine_Befreiung.Typ3
Codelisten-Version	unbestimmt

A.1.127 Code.REG.Allgemeine_Vertretungsregelung.Typ3

Code	Code.REG.Allgemeine_Vertretungsregelung.Typ3
Beschreibung	Beschreibt die im Handels-, Genossenschafts-, Partnerschafts- und Vereinsregister einzutragenden allgemeinen Vertretungsregelung.
Codelisten-Nutzung	Typ: 3, siehe Beschreibung
Codelisten-URI	urn:xoev-de:xjustiz:codeliste:reg.allgemeine-vertretungsregelung
Codelisten-Version	unbestimmt

A.1.128 Code.REG.Besondere_Befreiung.Typ3

Code	Code.REG.Besondere_Befreiung.Typ3
Beschreibung	Beschreibt die im Handels-, Genossenschafts-, Partnerschafts- und Vereinsregister einzutragenden Befreiungen von § 181 BGB zur besonderen Vertretungsregelung des jeweiligen Vertreters.
Codelisten-Nutzung	Typ: 3, siehe Beschreibung
Codelisten-URI	urn:xoev-de:xjustiz:codeliste:reg.besondere-befreiung
Codelisten-Version	unbestimmt

A.1.129 Code.REG.Besondere_Vertretungsregelung.Typ3

Code	Code.REG.Besondere_Vertretungsregelung.Typ3
Beschreibung	Beschreibt die im Handels-, Genossenschafts-, Partnerschafts- und Vereinsregister einzutragenden besonderen Vertretungsregelung des jeweiligen Vertreters.
Codelisten-Nutzung	Typ: 3, siehe Beschreibung
Codelisten-URI	urn:xoev-de:xjustiz:codeliste:reg.besondere-vertretungsregelung
Codelisten-Version	unbestimmt

A.1.130 Code.REG.Dokumentart.Typ3

Code	Code.REG.Dokumentart.Typ3
Beschreibung	Beschreibt die zum Handels-, Genossenschafts-, Partnerschafts- und Vereinsregister einzureichenden Dokumente.
Codelisten-Nutzung	Typ: 3, siehe Beschreibung
Codelisten-URI	urn:xoev-de:xjustiz:codeliste:reg.dokumentart
Codelisten-Version	unbestimmt

A.1.131 Code.REG.Dokumentstatus.Typ3

Code	Code.REG.Dokumentstatus.Typ3
Beschreibung	Beschreibt den Status der beim Handels-, Genossenschafts-, Partnerschafts- und Vereinsregister vorhandenen Dokumente.
Codelisten-Nutzung	Typ: 3, siehe Beschreibung

Code	Code.REG.Dokumentstatus.Typ3
Codelisten-URI	urn:xoev-de:xjustiz:codeliste:reg.dokumentstatus
Codelisten-Version	unbestimmt

A.1.132 Code.REG.Eintragungsart.Typ3

Code	Code.REG.Eintragungsart.Typ3
Beschreibung	Beschreibt die im Handels-, Genossenschafts-, Partnerschafts- und Vereinsregister einzutragenden Eintragungsarten.
Codelisten-Nutzung	Typ: 3, siehe Beschreibung
Codelisten-URI	urn:xoev-de:xjustiz:codeliste:reg.eintragungsart
Codelisten-Version	unbestimmt

A.1.133 Code.REG.Mitteilungsart.Typ3

Code	Code.REG.Mitteilungsart.Typ3
Beschreibung	Beschreibt die im Handels-, Genossenschafts-, Partnerschafts- und Vereinsregister vorkommenden Mitteilungsarten zu Anmeldungen, Nachrichten und sonstigem Schriftverkehr.
Codelisten-Nutzung	Typ: 3, siehe Beschreibung
Codelisten-URI	urn:xoev-de:xjustiz:codeliste:reg.mitteilungsart
Codelisten-Version	unbestimmt

A.1.134 Code.REG.Rechtsform.Typ3

Code	Code.REG.Rechtsform.Typ3
Beschreibung	Beschreibt die im Handels-, Genossenschafts-, Partnerschafts- und Vereinsregister einzutragenden Rechtsformen.
Codelisten-Nutzung	Typ: 3, siehe Beschreibung
Codelisten-URI	urn:xoev-de:xjustiz:codeliste:reg.rechtsform
Codelisten-Version	unbestimmt

A.1.135 Code.REG.Rollenbezeichnung.Typ3

Code	Code.REG.Rollenbezeichnung.Typ3
Beschreibung	Beschreibt die im Handels-, Genossenschafts-, Partnerschafts- und Vereinsregister vorkommenden Rollen von Beteiligten.
Codelisten-Nutzung	Typ: 3, siehe Beschreibung
Codelisten-URI	urn:xoev-de:xjustiz:codeliste:reg.rollenbezeichnung
Codelisten-Version	unbestimmt

A.1.136 Code.REG.Sachliche_Erweiterung_Prokura.Typ3

Code	Code.REG.Sachliche_Erweiterung_Prokura.Typ3
Beschreibung	Beschreibt die im Handels-, Genossenschafts- und Partnerschaftsregister einzutragenden Erweiterungen von Prokuren.

Code	Code.REG.Sachliche_Erweiterung_Prokura.Typ3
Codelisten-Nutzung	Typ: 3, siehe Beschreibung
Codelisten-URI	urn:xoev-de:xjustiz:codeliste:reg.sachliche-erweiterung-prokura
Codelisten-Version	unbestimmt

A.1.137 Code.REG.Status_Rechtstraeger.Typ3

Code	Code.REG.Status_Rechtstraeger.Typ3
Beschreibung	Beschreibt den Status der im Handels-, Genossenschafts-, Partnerschafts- und Vereinsregister eingetragenen Firmen und Namen.
Codelisten-Nutzung	Typ: 3, siehe Beschreibung
Codelisten-URI	urn:xoev-de:xjustiz:codeliste:reg.status-rechtstraeger
Codelisten-Version	unbestimmt

A.1.138 Code.SC.Ereignis

Code	Code.SC.Ereignis
Beschreibung	Codeliste der verschiedenen Ereignisse im Fachverfahren SmallClaims.
Codelisten-Nutzung	Typ: 1, Inhalte der Codeliste siehe Seite 942
Codelisten-URI	urn:xoev-de:xjustiz:codeliste:sc.ereignis
Codelisten-Version	2.0

A.1.139 Code.SC.Gerichtliche_Zustaendigkeit

Code	Code.SC.Gerichtliche_Zustaendigkeit
Beschreibung	Codeliste der verschiedenen gerichtlichen Zuständigkeiten.
Codelisten-Nutzung	Typ: 1, Inhalte der Codeliste siehe Seite 943
Codelisten-URI	urn:xoev-de:xjustiz:codeliste:sc.gerichtliche-zustaendigkeit
Codelisten-Version	2.0

A.1.140 Code.SC.Rollenbezeichnung

Code	Code.SC.Rollenbezeichnung
Beschreibung	Codeliste der verschiedenen Rollenbezeichnungen im Fachverfahren SC.
Codelisten-Nutzung	Typ: 1, Inhalte der Codeliste siehe Seite 944
Codelisten-URI	urn:xoev-de:xjustiz:codeliste:sc.rollenbezeichnung
Codelisten-Version	2.0

A.1.141 Code.SC.Zahlungsart

Code	Code.SC.Zahlungsart
Beschreibung	Codeliste der verschiedenen Zahlungsarten.
Codelisten-Nutzung	Typ: 1, Inhalte der Codeliste siehe Seite 945

Code	Code.SC.Zahlungsart
Codelisten-URI	urn:xoev-de:xjustiz:codeliste:sc.zahlungsart
Codelisten-Version	2.0

A.1.142 Code.STRAF.Abwesenheitsart

Code	Code.STRAF.Abwesenheitsart
Beschreibung	Diese Codeliste ist vorgesehen für das Element Straf/Haft/Haftvollzug/Abwesenheitsart.
Codelisten-Nutzung	Typ: 1, Inhalte der Codeliste siehe Seite 946
Codelisten-URI	urn:xoev-de:xjustiz:codeliste:straf.abwesenheitsart
Codelisten-Version	2.0

A.1.143 Code.STRAF.Angewandte_Vorschrift

Code	Code.STRAF.Angewandte_Vorschrift
Beschreibung	Diese Codeliste ist vorgesehen für das Element Tat/Delikt/Angewandte_Vorschrift.
Codelisten-Nutzung	Typ: 1, Inhalte der Codeliste siehe Seite 947
Codelisten-URI	urn:xoev-de:xjustiz:codeliste:straf.angewandte-vorschrift
Codelisten-Version	2.0

A.1.144 Code.STRAF.Anordnungsart

Code	Code.STRAF.Anordnungsart
Beschreibung	Diese Codeliste ist vorgesehen für das Element Entscheidung/Entscheidungstenor/Anordnung/Sonstige_Anordnung/Anordnungsart.
Codelisten-Nutzung	Typ: 1, Inhalte der Codeliste siehe Seite 948
Codelisten-URI	urn:xoev-de:xjustiz:codeliste:straf.anordnungsart
Codelisten-Version	2.0

A.1.145 Code.STRAF.Auflagen

Code	Code.STRAF.Auflagen
Beschreibung	Diese Codeliste enthält die verschiedenen Auflagearten.
Codelisten-Nutzung	Typ: 1, Inhalte der Codeliste siehe Seite 951
Codelisten-URI	urn:xoev-de:xjustiz:codeliste:straf.auflagen
Codelisten-Version	2.0

A.1.146 Code.STRAF.Bescheidart

Code	Code.STRAF.Bescheidart
Beschreibung	Diese Codeliste enthält die verschiedenen Bescheidarten.
Codelisten-Nutzung	Typ: 1, Inhalte der Codeliste siehe Seite 952
Codelisten-URI	urn:xoev-de:xjustiz:codeliste:straf.bescheidart

Code	Code.STRAF.Bescheidart
Codelisten-Version	2.0

A.1.147 Code.STRAF.Beschlussart

Code	Code.STRAF.Beschlussart
Beschreibung	Diese Codeliste enthält die verschiedenen Beschlussarten.
Codelisten-Nutzung	Typ: 1, Inhalte der Codeliste siehe Seite 953
Codelisten-URI	urn:xoev-de:xjustiz:codeliste:straf.beschlussart
Codelisten-Version	2.0

A.1.148 Code.STRAF.Besuchserlaubnisart

Code	Code.STRAF.Besuchserlaubnisart
Beschreibung	Diese Codeliste ist vorgesehen für das Element Haft/Haftkontrolle/Besuchserlaubnis/Besuchserlaubnisart.
Codelisten-Nutzung	Typ: 1, Inhalte der Codeliste siehe Seite 954
Codelisten-URI	urn:xoev-de:xjustiz:codeliste:straf.besuchserlaubnisart
Codelisten-Version	2.0

A.1.149 Code.STRAF.Beteiligungart

Code	Code.STRAF.Beteiligungart
Beschreibung	Diese Codeliste ist vorgesehen für das Element Tat/Delikt/Personenbezug/Beteiligungart.
Codelisten-Nutzung	Typ: 1, Inhalte der Codeliste siehe Seite 955
Codelisten-URI	urn:xoev-de:xjustiz:codeliste:straf.beteiligungart
Codelisten-Version	2.0

A.1.150 Code.STRAF.Beweismittel

Code	Code.STRAF.Beweismittel
Beschreibung	Diese Codeliste ist vorgesehen für das Element Beweismittel/Bezug.
Codelisten-Nutzung	Typ: 1, Inhalte der Codeliste siehe Seite 956
Codelisten-URI	urn:xoev-de:xjustiz:codeliste:straf.beweismittel
Codelisten-Version	2.0

A.1.151 Code.STRAF.Einstellungsart

Code	Code.STRAF.Einstellungsart
Beschreibung	Diese Codeliste enthält die verschiedenen Einstellungsarten.
Codelisten-Nutzung	Typ: 1, Inhalte der Codeliste siehe Seite 957
Codelisten-URI	urn:xoev-de:xjustiz:codeliste:straf.einstellungsart
Codelisten-Version	2.0

A.1.152 Code.STRAF.Entscheidungsart

Code	Code.STRAF.Entscheidungsart
Beschreibung	Diese Codeliste enthält die verschiedenen Entscheidungsarten.
Codelisten-Nutzung	Typ: 1, Inhalte der Codeliste siehe Seite 958
Codelisten-URI	urn:xoev-de:xjustiz:codeliste:straf.entscheidungsart
Codelisten-Version	2.0

A.1.153 Code.STRAF.Ereignis.Ermittlungs_Erkenntnisverfahren

Code	Code.STRAF.Ereignis.Ermittlungs_Erkenntnisverfahren
Beschreibung	Codeliste der verschiedenen Ereignisse im Strafermittlungserkenntnisverfahrens.
Codelisten-Nutzung	Typ: 1, Inhalte der Codeliste siehe Seite 959
Codelisten-URI	urn:xoev-de:xjustiz:codeliste:straf.ereignis.ermittlungs-erkenntnisverfahren
Codelisten-Version	2.0

A.1.154 Code.STRAF.Ergebnisart

Code	Code.STRAF.Ergebnisart
Beschreibung	Diese Codeliste ist vorgesehen für das Element Entscheidung/Entscheidungstenor/Ergebnis.
Codelisten-Nutzung	Typ: 1, Inhalte der Codeliste siehe Seite 960
Codelisten-URI	urn:xoev-de:xjustiz:codeliste:straf.ergebnisart
Codelisten-Version	2.0

A.1.155 Code.STRAF.Erledigungsarten

Code	Code.STRAF.Erledigungsarten
Beschreibung	Diese Codeliste enthält die verschiedenen Erledigungsarten.
Codelisten-Nutzung	Typ: 1, Inhalte der Codeliste siehe Seite 961
Codelisten-URI	urn:xoev-de:xjustiz:codeliste:straf.erledigungsarten
Codelisten-Version	2.0

A.1.156 Code.STRAF.Fahndungsanlass

Code	Code.STRAF.Fahndungsanlass
Beschreibung	Diese Codeliste ist vorgesehen für das Element Fahndung/Anlass.
Codelisten-Nutzung	Typ: 1, Inhalte der Codeliste siehe Seite 968
Codelisten-URI	urn:xoev-de:xjustiz:codeliste:straf.fahndungsanlass
Codelisten-Version	2.0

A.1.157 Code.STRAF.Fahndungsart

Code	Code.STRAF.Fahndungsart
Beschreibung	Diese Codeliste ist vorgesehen für das Element Fahndung/Fahndungsart. Die Art des Fahndungsvorgangs.

Code	Code.STRAF.Fahndungsart
Codelisten-Nutzung	Typ: 1, Inhalte der Codeliste siehe Seite 969
Codelisten-URI	urn:xoev-de:xjustiz:codeliste: Straf.fahndungsart
Codelisten-Version	2.0

A.1.158 Code.STRAF.Fahndungsverfahren

Code	Code.STRAF.Fahndungsverfahren
Beschreibung	Diese Codeliste ist vorgesehen für das Element Fahndung/Verfahren. Welches Fahndungsverfahren wird verwendet?
Codelisten-Nutzung	Typ: 1, Inhalte der Codeliste siehe Seite 970
Codelisten-URI	urn:xoev-de:xjustiz:codeliste: Straf.fahndungsverfahren
Codelisten-Version	2.0

A.1.159 Code.STRAF.Fahndungszweck

Code	Code.STRAF.Fahndungszweck
Beschreibung	Diese Codeliste ist vorgesehen für das Element Fahndung/Zweck. Der Zweck der Fahndung.
Codelisten-Nutzung	Typ: 1, Inhalte der Codeliste siehe Seite 971
Codelisten-URI	urn:xoev-de:xjustiz:codeliste: Straf.fahndungszweck
Codelisten-Version	2.0

A.1.160 Code.STRAF.Fahrerlaubnisart

Code	Code.STRAF.Fahrerlaubnisart
Beschreibung	Diese Codeliste ist vorgesehen für das Element Personendaten/Fuehrerschein/Fahrerlaubnisart.
Codelisten-Nutzung	Typ: 1, Inhalte der Codeliste siehe Seite 972
Codelisten-URI	urn:xoev-de:xjustiz:codeliste: Straf.fahrerlaubnisart
Codelisten-Version	2.0

A.1.161 Code.STRAF.Fahrzeugantrieb

Code	Code.STRAF.Fahrzeugantrieb
Beschreibung	Diese Codeliste ist vorgesehen für das Element Fahrzeug/Antrieb.
Codelisten-Nutzung	Typ: 1, Inhalte der Codeliste siehe Seite 973
Codelisten-URI	urn:xoev-de:xjustiz:codeliste: Straf.fahrzeugantrieb
Codelisten-Version	2.0

A.1.162 Code.STRAF.Fahrzeugart

Code	Code.STRAF.Fahrzeugart
Beschreibung	Diese Codeliste ist vorgesehen für das Element Fahrzeug/Fahrzeugart.

Code	Code.STRAF.Fahrzeugart
Codelisten-Nutzung	Typ: 1, Inhalte der Codeliste siehe Seite 974
Codelisten-URI	urn:xoev-de:xjustiz:codeliste: Straf.fahrzeugart
Codelisten-Version	2.0

A.1.163 Code.STRAF.Fahrzeugunterart

Code	Code.STRAF.Fahrzeugunterart
Beschreibung	Diese Codeliste ist vorgesehen für das Element Fahrzeug/Fahrzeugart.
Codelisten-Nutzung	Typ: 1, Inhalte der Codeliste siehe Seite 975
Codelisten-URI	urn:xoev-de:xjustiz:codeliste: Straf.fahrzeugunterart
Codelisten-Version	2.0

A.1.164 Code.STRAF.Fuehrerscheinklasse

Code	Code.STRAF.Fuehrerscheinklasse
Beschreibung	Diese Codeliste ist vorgesehen für das Element Personendaten/Fuehrerschein/Fuehrerscheinklasse.
Codelisten-Nutzung	Typ: 1, Inhalte der Codeliste siehe Seite 976
Codelisten-URI	urn:xoev-de:xjustiz:codeliste: Straf.fuehrerscheinklasse
Codelisten-Version	2.0

A.1.165 Code.STRAF.Gegenstandsart

Code	Code.STRAF.Gegenstandsart
Beschreibung	Diese Codeliste ist vorgesehen für das Element Asservat/Gegenstandsart.
Codelisten-Nutzung	Typ: 1, Inhalte der Codeliste siehe Seite 981
Codelisten-URI	urn:xoev-de:xjustiz:codeliste: Straf.gegenstandsart
Codelisten-Version	2.0

A.1.166 Code.STRAF.Geldanordnungsart

Code	Code.STRAF.Geldanordnungsart
Beschreibung	Diese Codeliste ist vorgesehen für das Element Entscheidung/Entscheidungstenor/Anordnung/Geldanordnung/Anordnungsart.
Codelisten-Nutzung	Typ: 1, Inhalte der Codeliste siehe Seite 982
Codelisten-URI	urn:xoev-de:xjustiz:codeliste: Straf.geldanordnungsart
Codelisten-Version	2.0

A.1.167 Code.STRAF.Haftart

Code	Code.STRAF.Haftart
Beschreibung	Diese Codeliste ist vorgesehen für das Element Haft/Haftvollzug/Haftart.
Codelisten-Nutzung	Typ: 1, Inhalte der Codeliste siehe Seite 983

Code	Code.STRAF.Haftart
Codelisten-URI	urn:xoev-de:xjustiz:codeliste:straf.haftart
Codelisten-Version	2.0

A.1.168 Code.STRAF.Haftbeginn

Code	Code.STRAF.Haftbeginn
Beschreibung	Diese Codeliste ist vorgesehen für das Element Haft/Haftvollzug/Beginn/Art.
Codelisten-Nutzung	Typ: 1, Inhalte der Codeliste siehe Seite 985
Codelisten-URI	urn:xoev-de:xjustiz:codeliste:straf.haftbeginn
Codelisten-Version	2.0

A.1.169 Code.STRAF.Haftzeitendart

Code	Code.STRAF.Haftzeitendart
Beschreibung	Diese Codeliste ist vorgesehen für das Element Haft/Haftvollzug/Ende/Beendigungsart.
Codelisten-Nutzung	Typ: 1, Inhalte der Codeliste siehe Seite 986
Codelisten-URI	urn:xoev-de:xjustiz:codeliste:straf.haftzeitendart
Codelisten-Version	2.0

A.1.170 Code.STRAF.Herkunftsart

Code	Code.STRAF.Herkunftsart
Beschreibung	Diese Codeliste ist vorgesehen für das Element Asservat/Herkunft/Herkunftsart.
Codelisten-Nutzung	Typ: 1, Inhalte der Codeliste siehe Seite 987
Codelisten-URI	urn:xoev-de:xjustiz:codeliste:straf.herkunftsart
Codelisten-Version	2.0

A.1.171 Code.STRAF.KFZ_Kennzeichen

Code	Code.STRAF.KFZ_Kennzeichen
Beschreibung	Diese Codeliste ist vorgesehen für das Element Fahrzeug/Landeskennzeichen.
Codelisten-Nutzung	Typ: 1, Inhalte der Codeliste siehe Seite 988
Codelisten-URI	urn:xoev-de:xjustiz:codeliste:straf.kfz-kennzeichen
Codelisten-Version	2.0

A.1.172 Code.STRAF.Legitimationsart

Code	Code.STRAF.Legitimationsart
Beschreibung	Diese Codeliste ist vorgesehen für das Element Personendaten/Legitimationspapier/Art.
Codelisten-Nutzung	Typ: 1, Inhalte der Codeliste siehe Seite 994
Codelisten-URI	urn:xoev-de:xjustiz:codeliste:straf.legitimationsart

Code	Code.STRAF.Legitimationsart
Codelisten-Version	2.0

A.1.173 Code.STRAF.Listenart

Code	Code.STRAF.Listenart
Beschreibung	Diese Codeliste ist vorgesehen für das Element Asservat/Listenart.
Codelisten-Nutzung	Typ: 1, Inhalte der Codeliste siehe Seite 995
Codelisten-URI	urn:xoev-de:xjustiz:codeliste:straf.listenart
Codelisten-Version	2.0

A.1.174 Code.STRAF.Loeschungsgrund

Code	Code.STRAF.Loeschungsgrund
Beschreibung	Diese Codeliste ist vorgesehen für das Element Fahndung/Loeschungsgrund. Grund für die Löschung der Fahndung.
Codelisten-Nutzung	Typ: 1, Inhalte der Codeliste siehe Seite 996
Codelisten-URI	urn:xoev-de:xjustiz:codeliste:straf.loeschungsgrund
Codelisten-Version	2.0

A.1.175 Code.STRAF.OWI.Erledigungsart

Code	Code.STRAF.OWI.Erledigungsart
Beschreibung	Diese Codeliste enthält die verschiedenen Erledigungsarten bei Ordnungswidrigkeiten.
Codelisten-Nutzung	Typ: 1, Inhalte der Codeliste siehe Seite 997
Codelisten-URI	urn:xoev-de:xjustiz:codeliste:straf.owi.erledigungsart
Codelisten-Version	2.0

A.1.176 Code.STRAF.Personenbezug

Code	Code.STRAF.Personenbezug
Beschreibung	Diese Codeliste ist vorgesehen für das Element Fahrzeug/Personenbezug/Art.
Codelisten-Nutzung	Typ: 1, Inhalte der Codeliste siehe Seite 998
Codelisten-URI	urn:xoev-de:xjustiz:codeliste:straf.personenbezug
Codelisten-Version	2.0

A.1.177 Code.STRAF.Pruefvorschrift

Code	Code.STRAF.Pruefvorschrift
Beschreibung	Diese Codeliste ist vorgesehen für das Element Haft/Haftvollzug/Prueffrist/Vorschrift. Die Vorschrift, in der die Prüffrist vorgeschrieben ist.
Codelisten-Nutzung	Typ: 1, Inhalte der Codeliste siehe Seite 999
Codelisten-URI	urn:xoev-de:xjustiz:codeliste:straf.pruefvorschrift
Codelisten-Version	2.0

A.1.178 Code.STRAF.Rechtsfolgen

Code	Code.STRAF.Rechtsfolgen
Beschreibung	Diese Codeliste enthält die verschiedenen Rechtsfolgen.
Codelisten-Nutzung	Typ: 1, Inhalte der Codeliste siehe Seite 1000
Codelisten-URI	urn:xoev-de:xjustiz:codeliste: Straf.rechtsfolgen
Codelisten-Version	2.0

A.1.179 Code.STRAF.Rechtmittel

Code	Code.STRAF.Rechtmittel
Beschreibung	Diese Codeliste enthält die verschiedenen Rechtmittel.
Codelisten-Nutzung	Typ: 1, Inhalte der Codeliste siehe Seite 1002
Codelisten-URI	urn:xoev-de:xjustiz:codeliste: Straf.rechtmittel
Codelisten-Version	2.0

A.1.180 Code.STRAF.Registerzeichen.Gericht

Code	Code.STRAF.Registerzeichen.Gericht
Beschreibung	Codeliste der verschiedenen Registerzeichen der Strafgerichte.
Codelisten-Nutzung	Typ: 1, Inhalte der Codeliste siehe Seite 1004
Codelisten-URI	urn:xoev-de:xjustiz:codeliste: Straf.registerzeichen.gericht
Codelisten-Version	2.0

A.1.181 Code.STRAF.Registerzeichen.StA

Code	Code.STRAF.Registerzeichen.StA
Beschreibung	Codeliste der verschiedenen registerzeichen der StA.
Codelisten-Nutzung	Typ: 1, Inhalte der Codeliste siehe Seite 1006
Codelisten-URI	urn:xoev-de:xjustiz:codeliste: Straf.registerzeichen.sta
Codelisten-Version	2.0

A.1.182 Code.STRAF.Rollenbezeichnung

Code	Code.STRAF.Rollenbezeichnung
Beschreibung	Diese Codeliste ist vorgesehen für das Element ../Rolle/Rollenbezeichnung/content.
Codelisten-Nutzung	Typ: 1, Inhalte der Codeliste siehe Seite 1007
Codelisten-URI	urn:xoev-de:xjustiz:codeliste: Straf.rollebezeichnung
Codelisten-Version	2.1

A.1.183 Code.STRAF.Sachgebiet

Code	Code.STRAF.Sachgebiet
Beschreibung	Codeliste der verschiedenen Sachgebiete.

Code	Code.STRAF.Sachgebiet
Codelisten-Nutzung	Typ: 1, Inhalte der Codeliste siehe Seite 1014
Codelisten-URI	urn:xoev-de:xjustiz:codeliste:straf.sachgebiet-straf
Codelisten-Version	2.0

A.1.184 Code.STRAF.Sachgebiet.StVK

Code	Code.STRAF.Sachgebiet.StVK
Beschreibung	Codeliste der verschiedenen Sachgebiete StVK.
Codelisten-Nutzung	Typ: 1, Inhalte der Codeliste siehe Seite 1013
Codelisten-URI	urn:xoev-de:xjustiz:codeliste:straf.sachgebiet.stvk
Codelisten-Version	2.0

A.1.185 Code.STRAF.Sachgebietsschlüssel

Code	Code.STRAF.Sachgebietsschlüssel
Beschreibung	Diese Codeliste ist vorgesehen für das Element Aktenzeichen/Sachgebietsschlüssel
Codelisten-Nutzung	Typ: 1, Inhalte der Codeliste siehe Seite 1015
Codelisten-URI	urn:xoev-de:xjustiz:codeliste:straf.sachgebietsschlüssel
Codelisten-Version	2.0

A.1.186 Code.STRAF.Strafverfolgungshindernis

Code	Code.STRAF.Strafverfolgungshindernis
Beschreibung	Diese Codeliste ist vorgesehen für das Element Personendaten/ Strafverfolgungshindernis.
Codelisten-Nutzung	Typ: 1, Inhalte der Codeliste siehe Seite 1017
Codelisten-URI	urn:xoev-de:xjustiz:codeliste:straf.strafverfolgungshindernis
Codelisten-Version	2.0

A.1.187 Code.STRAF.Verbleibsart

Code	Code.STRAF.Verbleibsart
Beschreibung	Diese Codeliste ist vorgesehen für das Element Asservat/Verbleib/Verbleibsart.
Codelisten-Nutzung	Typ: 1, Inhalte der Codeliste siehe Seite 1018
Codelisten-URI	urn:xoev-de:xjustiz:codeliste:straf.verbleibsart
Codelisten-Version	2.0

A.1.188 Code.STRAF.Weisungen

Code	Code.STRAF.Weisungen
Beschreibung	Diese Codeliste enthält die verschiedenen Weisungen.
Codelisten-Nutzung	Typ: 1, Inhalte der Codeliste siehe Seite 1019

Code	Code.STRAF.Weisungen
Codelisten-URI	urn:xoev-de:xjustiz:codeliste:straf.weisungen
Codelisten-Version	2.0

A.1.189 Code.STRAF.Zusatzkennzeichnung

Code	Code.STRAF.Zusatzkennzeichnung
Beschreibung	Diese Codeliste ist vorgesehen für das Element Aktenzeichen/Zusatzkennzeichnung.
Codelisten-Nutzung	Typ: 1, Inhalte der Codeliste siehe Seite 1020
Codelisten-URI	urn:xoev-de:xjustiz:codeliste:straf.zusatzkennzeichnung
Codelisten-Version	2.1

A.1.190 Code.VAG.Ausgleich

Code	Code.VAG.Ausgleich
Beschreibung	Codeliste der verschiedenen Ausgleichsarten.
Codelisten-Nutzung	Typ: 1, Inhalte der Codeliste siehe Seite 1022
Codelisten-URI	urn:xoev-de:xjustiz:codeliste:vag.ausgleich
Codelisten-Version	2.0

A.1.191 Code.VAG.Bezugsgroesse

Code	Code.VAG.Bezugsgroesse
Beschreibung	Codeliste der verschiedenen Bezugsgrößen.
Codelisten-Nutzung	Typ: 1, Inhalte der Codeliste siehe Seite 1023
Codelisten-URI	urn:xoev-de:xjustiz:codeliste:vag.bezugsgroesse
Codelisten-Version	2.1

A.1.192 Code.VAG.Ereignis.Auskunft

Code	Code.VAG.Ereignis.Auskunft
Beschreibung	Diese Codeliste listet dasjenige Ereignis auf, das zum Versenden einer Auskunft führt. Im Instanzdokument sollte mit Hilfe von xsi:type auf diese Typdefinition verwiesen werden.
Codelisten-Nutzung	Typ: 1, Inhalte der Codeliste siehe Seite 1024
Codelisten-URI	urn:xoev-de:xjustiz:codeliste:vag.ereignis.auskunft
Codelisten-Version	2.0

A.1.193 Code.VAG.Ereignis.Auskunftersuchen

Code	Code.VAG.Ereignis.Auskunftersuchen
Beschreibung	Diese Codeliste listet dasjenige Ereignis auf, das zum Versenden einer Anfrage führt. Im Instanzdokument sollte mit Hilfe von xsi:type auf diese Typdefinition verwiesen werden.

Code	Code.VAG.Ereignis.Auskunftersuchen
Codelisten-Nutzung	Typ: 1, Inhalte der Codeliste siehe Seite 1025
Codelisten-URI	urn:xoev-de:xjustiz:codeliste:vag.ereignis.auskunftersuchen
Codelisten-Version	2.0

A.1.194 Code.VAG.Ereignis.Empfangsbestaetigung

Code	Code.VAG.Ereignis.Empfangsbestaetigung
Beschreibung	Diese Codeliste listet dasjenige Ereignis auf, das zum Versenden einer Anfrage führt. Im Instanzdokument sollte mit Hilfe von xsi:type auf diese Typdefinition verwiesen werden.
Codelisten-Nutzung	Typ: 1, Inhalte der Codeliste siehe Seite 1026
Codelisten-URI	urn:xoev-de:xjustiz:codeliste:vag.ereignis.empfangsbestaetigung
Codelisten-Version	2.0

A.1.195 Code.VAG.Ereignis.Fehler

Code	Code.VAG.Ereignis.Fehler
Beschreibung	Diese Codeliste listet dasjenige Ereignis auf, das zum Versenden einer Fehlermeldung führt. Im Instanzdokument sollte mit Hilfe von xsi:type auf diese Typdefinition verwiesen werden.
Codelisten-Nutzung	Typ: 1, Inhalte der Codeliste siehe Seite 1027
Codelisten-URI	urn:xoev-de:xjustiz:codeliste:vag.ereignis.fehler
Codelisten-Version	2.0

A.1.196 Code.VAG.Ereignis.Gerichtliche_Entscheidung

Code	Code.VAG.Ereignis.Gerichtliche_Entscheidung
Beschreibung	Diese Codeliste listet dasjenige Ereignis auf, das zum Versenden einer Entscheidung führt. Im Instanzdokument sollte mit Hilfe von xsi:type auf diese Typdefinition verwiesen werden.
Codelisten-Nutzung	Typ: 1, Inhalte der Codeliste siehe Seite 1028
Codelisten-URI	urn:xoev-de:xjustiz:codeliste:vag.ereignis.gerichtliche-entscheidung
Codelisten-Version	2.0

A.1.197 Code.VAG.Ereignis.Kurzmitteilung.Gericht_zu_Versorgungstraeger

Code	Code.VAG.Ereignis.Kurzmitteilung.Gericht_zu_Versorgungstraeger
Beschreibung	Diese Codeliste listet dasjenige Ereignis auf, das zum Versenden einer Anfrage führt. Im Instanzdokument sollte mit Hilfe von xsi:type auf diese Typdefinition verwiesen werden.
Codelisten-Nutzung	Typ: 1, Inhalte der Codeliste siehe Seite 1029
Codelisten-URI	urn:xoev-de:xjustiz:codeliste:vag.ereignis.kurzmitteilung.gericht-zu-versorgungstraeger
Codelisten-Version	2.0

A.1.198 Code.VAG.Ereignis.Kurzmitteilung.Versorgungstraeger_zu_Gericht

Code	Code.VAG.Ereignis.Kurzmitteilung.Versorgungstraeger_zu_Gericht
Beschreibung	Diese Codeliste listet dasjenige Ereignis auf, das zum Versenden einer Anfrage führt. Im Instanzdokument sollte mit Hilfe von xsi:type auf diese Typdefinition verwiesen werden.
Codelisten-Nutzung	Typ: 1, Inhalte der Codeliste siehe Seite 1030
Codelisten-URI	urn:xoev-de:xjustiz:codeliste:vag.ereignis.kurzmitteilung.versorgungstraeger-zu-gericht
Codelisten-Version	2.1

A.1.199 Code.VAG.Ereignis.Rechtskraftmitteilung

Code	Code.VAG.Ereignis.Rechtskraftmitteilung
Beschreibung	Diese Codeliste listet dasjenige Ereignis auf, das zum Versenden einer Rechtskraftmitteilung führt. Im Instanzdokument sollte mit Hilfe von xsi:type auf diese Typdefinition verwiesen werden.
Codelisten-Nutzung	Typ: 1, Inhalte der Codeliste siehe Seite 1031
Codelisten-URI	urn:xoev-de:xjustiz:codeliste:vag.ereignis.rechtskraftmitteilung
Codelisten-Version	2.0

A.1.200 Code.VAG.Fehler

Code	Code.VAG.Fehler
Beschreibung	Codeliste der verschiedenen Fehlerarten.
Codelisten-Nutzung	Typ: 1, Inhalte der Codeliste siehe Seite 1032
Codelisten-URI	urn:xoev-de:xjustiz:codeliste:vag.fehler
Codelisten-Version	2.0

A.1.201 Code.VAG.Leistungsform

Code	Code.VAG.Leistungsform
Beschreibung	Codeliste der verschiedenen Leistungsformen.
Codelisten-Nutzung	Typ: 1, Inhalte der Codeliste siehe Seite 1034
Codelisten-URI	urn:xoev-de:xjustiz:codeliste:vag.leistungsform
Codelisten-Version	2.0

A.1.202

Code.VAG.Sachstandsmitteilung.Kurzmitteilung.Versorgungstraeger_zu_Gericht

Code	Code.VAG.Sachstandsmitteilung.Kurzmitteilung.Versorgungstraeger_zu_Gericht
Beschreibung	Diese Codeliste listet die Sachverhalte auf, die zum Versenden einer Sachstandsmitteilung führen. Im Instanzdokument sollte mit Hilfe von xsi:type auf diese Typdefinition verwiesen werden.
Codelisten-Nutzung	Typ: 1, Inhalte der Codeliste siehe Seite 1035

Code	Code.VAG.Sachstandsmitteilung.Kurzmitteilung.Versorgungstraeger_zu_Gericht
Codelisten-URI	urn:xoev-de:xjustiz:codeliste:vag.sachstandsmitteilung.kurzmitteilung.versorgungstraeger-zu-gericht
Codelisten-Version	2.0

A.1.203 Code.VAG.Teilungsart

Code	Code.VAG.Teilungsart
Beschreibung	Codeliste der verschiedenen Teilungsarten.
Codelisten-Nutzung	Typ: 1, Inhalte der Codeliste siehe Seite 1036
Codelisten-URI	urn:xoev-de:xjustiz:codeliste:vag.teilungsart
Codelisten-Version	2.0

A.1.204 Code.VAG.Teilungsart.Entscheidung

Code	Code.VAG.Teilungsart.Entscheidung
Beschreibung	Codeliste der verschiedenen Entscheidungsarten bei Teilungen.
Codelisten-Nutzung	Typ: 1, Inhalte der Codeliste siehe Seite 1037
Codelisten-URI	urn:xoev-de:xjustiz:codeliste:vag.teilungsart.entscheidung
Codelisten-Version	2.0

A.1.205 Code.VAG.Versorgungsart

Code	Code.VAG.Versorgungsart
Beschreibung	Codeliste der verschiedenen Versorgungsarten.
Codelisten-Nutzung	Typ: 1, Inhalte der Codeliste siehe Seite 1038
Codelisten-URI	urn:xoev-de:xjustiz:codeliste:vag.versorgungsart
Codelisten-Version	2.0

A.1.206 Code.VAG.Zinsende

Code	Code.VAG.Zinsende
Beschreibung	Codeliste der verschiedenen Angaben zum Zinsende.
Codelisten-Nutzung	Typ: 1, Inhalte der Codeliste siehe Seite 1039
Codelisten-URI	urn:xoev-de:xjustiz:codeliste:vag.zinsende
Codelisten-Version	2.0

A.1.207

Code.VSTR.Eintragungsgruende.Gerichtsvollzieher_Vollstreckungsbehoerde

Code	Code.VSTR.Eintragungsgruende.Gerichtsvollzieher_Vollstreckungsbehoerde
Beschreibung	Codeliste der verschiedenen Eintragungsgründe der Gerichtsvollzieher bei Vollstreckung.
Codelisten-Nutzung	Typ: 1, Inhalte der Codeliste siehe Seite 1040

Code	Code.VSTR.Eintragungsgruende.Gerichtsvollzieher_Vollstreckungsbehoerde
Codelisten-URI	urn:xoev-de:xjustiz:codeliste:vstr.eintragungsgruende.gerichtsvollzieher-vollstreckungsbehoerde
Codelisten-Version	2.0

A.1.208 Code.VSTR.Eintragungsgruende.Insolvenzgericht

Code	Code.VSTR.Eintragungsgruende.Insolvenzgericht
Beschreibung	Codeliste der verschiedenen Eintragungsgründe im Insolvenzgericht.
Codelisten-Nutzung	Typ: 1, Inhalte der Codeliste siehe Seite 1041
Codelisten-URI	urn:xoev-de:xjustiz:codeliste:vstr.eintragungsgruende.insolvenzgericht
Codelisten-Version	2.0

A.1.209 Code.VSTR.Entscheidungsinhalt_Schuldnerwiderrspruch

Code	Code.VSTR.Entscheidungsinhalt_Schuldnerwiderrspruch
Beschreibung	Codeliste der verschiedenen Entscheidungsinhalte bei einem Schuldnerwiderrspruch.
Codelisten-Nutzung	Typ: 1, Inhalte der Codeliste siehe Seite 1042
Codelisten-URI	urn:xoev-de:xjustiz:codeliste:vstr.entscheidungsinhalt-schuldnerwiderrspruch
Codelisten-Version	2.0

A.1.210 Code.VSTR.Ereignis.Zentrales_Vollstreckungsgericht

Code	Code.VSTR.Ereignis.Zentrales_Vollstreckungsgericht
Beschreibung	Codeliste der verschiedenen Ergebnisse im zentralen Vollstreckungsgericht.
Codelisten-Nutzung	Typ: 1, Inhalte der Codeliste siehe Seite 1043
Codelisten-URI	urn:xoev-de:xjustiz:codeliste:vstr.ereignis.zentrales-vollstreckungsgericht
Codelisten-Version	2.0

A.1.211 Code.VSTR.Gerichtsvollzieher_Dienstbezeichnung

Code	Code.VSTR.Gerichtsvollzieher_Dienstbezeichnung
Beschreibung	Codeliste der verschiedenen Dienstbezeichnungen der Gerichtsvollzieher.
Codelisten-Nutzung	Typ: 1, Inhalte der Codeliste siehe Seite 1044
Codelisten-URI	urn:xoev-de:xjustiz:codeliste:vstr.gerichtsvollzieher-dienstbezeichnung
Codelisten-Version	2.0

A.1.212 Code.VSTR.Korrektur_Loeschung

Code	Code.VSTR.Korrektur_Loeschung
Beschreibung	Codeliste der verschiedenen Korrekturarten bei Löschung.
Codelisten-Nutzung	Typ: 1, Inhalte der Codeliste siehe Seite 1045
Codelisten-URI	urn:xoev-de:xjustiz:codeliste:vstr.korrektur-loeschung
Codelisten-Version	2.0

A.1.213 Code.VSTR.Registerart_Mobiliarvollstreckung

Code	Code.VSTR.Registerart_Mobiliarvollstreckung
Beschreibung	Codeliste der verschiedenen Registerarten bei Mobiliarvollstreckung.
Codelisten-Nutzung	Typ: 1, Inhalte der Codeliste siehe Seite 1046
Codelisten-URI	urn:xoev-de:xjustiz:codeliste:vstr.registerart-mobiliarvollstreckung
Codelisten-Version	2.0

A.1.214 Code.VSTR.Rollenbezeichnung.Schuldnerverzeichnis

Code	Code.VSTR.Rollenbezeichnung.Schuldnerverzeichnis
Beschreibung	Codeliste der verschiedenen Rollenbezeichnungen im Schuldnerverzeichnis.
Codelisten-Nutzung	Typ: 1, Inhalte der Codeliste siehe Seite 1047
Codelisten-URI	urn:xoev-de:xjustiz:codeliste:vstr.rollebezeichnung.schuldnerverzeichnis
Codelisten-Version	2.0

A.1.215 Code.VSTR.Schuldnerverzeichnis_Loeschungsgruende

Code	Code.VSTR.Schuldnerverzeichnis_Loeschungsgruende
Beschreibung	Codeliste der verschiedenen Lösungsgründe im Schuldnerverzeichnis.
Codelisten-Nutzung	Typ: 1, Inhalte der Codeliste siehe Seite 1048
Codelisten-URI	urn:xoev-de:xjustiz:codeliste:vstr.schuldnerverzeichnis-loeschungsgruende
Codelisten-Version	2.0

A.1.216 Code.VSTR.Verarbeitungsergebnis_Schuldnerverzeichnis

Code	Code.VSTR.Verarbeitungsergebnis_Schuldnerverzeichnis
Beschreibung	Codeliste der verschiedenen Verarbeitungsergebnisse im Schuldnerverzeichnis.
Codelisten-Nutzung	Typ: 1, Inhalte der Codeliste siehe Seite 1049
Codelisten-URI	urn:xoev-de:xjustiz:codeliste:vstr.verarbeitungsergebnis-schuldnerverzeichnis
Codelisten-Version	2.0

A.1.217 Code.VSTR.Vermögensverzeichnis_Art

Code	Code.VSTR.Vermögensverzeichnis_Art
Beschreibung	Codeliste der verschiedenen Vermögensverzeichnisarten.
Codelisten-Nutzung	Typ: 1, Inhalte der Codeliste siehe Seite 1053
Codelisten-URI	urn:xoev-de:xjustiz:codeliste:vstr.vermoegensverzeichnis-art
Codelisten-Version	2.0

A.1.218 Code.ZPO.Anfragetyp

Code	Code.ZPO.Anfragetyp
Beschreibung	Codeliste der verschiedenen Anfragetypen.

Code	Code.ZPO.Anfragetyp
Codelisten-Nutzung	Typ: 1, Inhalte der Codeliste siehe Seite 1054
Codelisten-URI	urn:xoev-de:xjustiz:codeliste:zpo.anfragetyp
Codelisten-Version	2.0

A.1.219 Code.ZPO.Ereignis

Code	Code.ZPO.Ereignis
Beschreibung	Codeliste der verschiedenen Ereignisse im Fachverfahren ZPO-Fremdauskunft.
Codelisten-Nutzung	Typ: 1, Inhalte der Codeliste siehe Seite 1055
Codelisten-URI	urn:xoev-de:xjustiz:codeliste:zpo.ereignis
Codelisten-Version	2.0

A.1.220 Code.ZPO.Fehlercode

Code	Code.ZPO.Fehlercode
Beschreibung	Codeliste der verschiedenen Fehlercodes.
Codelisten-Nutzung	Typ: 1, Inhalte der Codeliste siehe Seite 1056
Codelisten-URI	urn:xoev-de:xjustiz:codeliste:zpo.fehlercode
Codelisten-Version	2.0

A.1.221 Code.ZPO.Rollenbezeichnung

Code	Code.ZPO.Rollenbezeichnung
Beschreibung	Codeliste der verschiedenen Rollenbezeichnungen im Fachverfahren ZPO-Fremdauskunft.
Codelisten-Nutzung	Typ: 1, Inhalte der Codeliste siehe Seite 1057
Codelisten-URI	urn:xoev-de:xjustiz:codeliste:zpo.rollebezeichnung
Codelisten-Version	2.0

A.1.222 Code.ZSSR.Anschriftstyp

Code	Code.ZSSR.Anschriftstyp
Beschreibung	Codeliste der verschiedenen Anschriftstypen.
Codelisten-Nutzung	Typ: 1, Inhalte der Codeliste siehe Seite 1058
Codelisten-URI	urn:xoev-de:xjustiz:codeliste:zssr.anschriftstyp
Codelisten-Version	2.0

A.1.223 Code.ZSSR.Dokumenttyp

Code	Code.ZSSR.Dokumenttyp
Beschreibung	Codeliste der verschiedenen Dokumenttypen.
Codelisten-Nutzung	Typ: 1, Inhalte der Codeliste siehe Seite 1059

Code	Code.ZSSR.Dokumenttyp
Codelisten-URI	urn:xoev-de:xjustiz:codeliste:zssr.dokumenttyp
Codelisten-Version	2.0

A.1.224 Code.ZSSR.Fehler

Code	Code.ZSSR.Fehler
Beschreibung	Codeliste der verschiedenen Fehlerarten.
Codelisten-Nutzung	Typ: 1, Inhalte der Codeliste siehe Seite 1060
Codelisten-URI	urn:xoev-de:xjustiz:codeliste:zssr.fehler
Codelisten-Version	2.0

A.1.225 Code.ZSSR.Rollenbezeichnung

Code	Code.ZSSR.Rollenbezeichnung
Beschreibung	Codeliste der verschiedenen Rollenbezeichnungen im Fachverfahren ZSSR.
Codelisten-Nutzung	Typ: 1, Inhalte der Codeliste siehe Seite 1061
Codelisten-URI	urn:xoev-de:xjustiz:codeliste:zssr.rollebezeichnung
Codelisten-Version	2.0

A.1.226 Code.ZVG.Anspruchsart

Code	Code.ZVG.Anspruchsart
Beschreibung	Codeliste der verschiedenen Titelarten.
Codelisten-Nutzung	Typ: 1, Inhalte der Codeliste siehe Seite 1062
Codelisten-URI	urn:xoev-de:xjustiz:codeliste:zvg.anspruchsart
Codelisten-Version	1.0

A.1.227 Code.ZVG.Nachrichtenart

Code	Code.ZVG.Nachrichtenart
Beschreibung	Codeliste der verschiedenen verzinslichen Kosten.
Codelisten-Nutzung	Typ: 1, Inhalte der Codeliste siehe Seite 1063
Codelisten-URI	urn:xoev-de:xjustiz:codeliste:zvg.nachrichtenart
Codelisten-Version	1.0

A.1.228 Code.ZVG.Objekt

Code	Code.ZVG.Objekt
Beschreibung	Codeliste der verschiedenen Objekte.
Codelisten-Nutzung	Typ: 1, Inhalte der Codeliste siehe Seite 1064
Codelisten-URI	urn:xoev-de:xjustiz:codeliste:zvg.objekt
Codelisten-Version	2.0

A.1.229 Code.ZVG.Titelart

Code	Code.ZVG.Titelart
Beschreibung	Codeliste der verschiedenen Titelarten.
Codelisten-Nutzung	Typ: 1, Inhalte der Codeliste siehe Seite 1065
Codelisten-URI	urn:xoev-de:xjustiz:codeliste:zvg.titelart
Codelisten-Version	2.1

A.1.230 Code.ZVG.Verfahrensart

Code	Code.ZVG.Verfahrensart
Beschreibung	Codeliste der verschiedenen Versteigerungsarten.
Codelisten-Nutzung	Typ: 1, Inhalte der Codeliste siehe Seite 1066
Codelisten-URI	urn:xoev-de:xjustiz:codeliste:zvg.verfahrensart
Codelisten-Version	1.0

A.1.231 Code.ZVR.Antwortart

Code	Code.ZVR.Antwortart
Beschreibung	Codeliste mit den möglichen Antwortarten im ZVR
Codelisten-Nutzung	Typ: 1, Inhalte der Codeliste siehe Seite 1067
Codelisten-URI	urn:xoev-de:xjustiz:codeliste:zvr.antwortart
Codelisten-Version	2.0

A.1.232 Code.ZVR.Eintragungsart

Code	Code.ZVR.Eintragungsart
Beschreibung	Codeliste der verschiedenen Eintragungsarten.
Codelisten-Nutzung	Typ: 1, Inhalte der Codeliste siehe Seite 1068
Codelisten-URI	urn:xoev-de:xjustiz:codeliste:zvr.eintragungsart
Codelisten-Version	2.1

A.1.233 Code.ZVSTR.Altersstufen_Unterhalt

Code	Code.ZVSTR.Altersstufen_Unterhalt
Beschreibung	Codeliste der verschiedenen Alterstufen beim Unterhalt.
Codelisten-Nutzung	Typ: 1, Inhalte der Codeliste siehe Seite 1069
Codelisten-URI	urn:xoev-de:xjustiz:codeliste:zvstr.altersstufen-unterhalt
Codelisten-Version	2.0

A.1.234 Code.ZVSTR.Anlage

Code	Code.ZVSTR.Anlage
Beschreibung	Codeliste der verschiedenen Anlagearten.

Code	Code.ZVSTR.Anlage
Codelisten-Nutzung	Typ: 1, Inhalte der Codeliste siehe Seite 1070
Codelisten-URI	urn:xoev-de:xjustiz:codeliste:zvstr.anlage
Codelisten-Version	2.1

A.1.235 Code.ZVSTR.Anteil_Hauptforderung

Code	Code.ZVSTR.Anteil_Hauptforderung
Beschreibung	Codeliste der verschiedenen Anteilsarten an der Hauptforderung.
Codelisten-Nutzung	Typ: 1, Inhalte der Codeliste siehe Seite 1071
Codelisten-URI	urn:xoev-de:xjustiz:codeliste:zvstr.anteil-hauptforderung
Codelisten-Version	2.0

A.1.236 Code.ZVSTR.Antrag_Zustellung

Code	Code.ZVSTR.Antrag_Zustellung
Beschreibung	Codeliste der verschiedenen Antragsarten bei Zustellung.
Codelisten-Nutzung	Typ: 1, Inhalte der Codeliste siehe Seite 1072
Codelisten-URI	urn:xoev-de:xjustiz:codeliste:antrag-zustellung
Codelisten-Version	2.0

A.1.237 Code.ZVSTR.Art_Kostenforderung

Code	Code.ZVSTR.Art_Kostenforderung
Beschreibung	Codeliste der verschiedenen Arten der Kostenforderung.
Codelisten-Nutzung	Typ: 1, Inhalte der Codeliste siehe Seite 1073
Codelisten-URI	urn:xoev-de:xjustiz:codeliste:zvstr.art-kostenforderung
Codelisten-Version	2.0

A.1.238 Code.ZVSTR.Auszahlungskonto

Code	Code.ZVSTR.Auszahlungskonto
Beschreibung	Codeliste der verschiedenen Arten der Auszahlungskonten.
Codelisten-Nutzung	Typ: 1, Inhalte der Codeliste siehe Seite 1074
Codelisten-URI	urn:xoev-de:xjustiz:codeliste:zvstr.auszahlungskonto
Codelisten-Version	2.0

A.1.239 Code.ZVSTR.Dynamischer_Zinssatz_Erhoehung

Code	Code.ZVSTR.Dynamischer_Zinssatz_Erhoehung
Beschreibung	Codeliste der verschiedenen dynamischen Zinssatzerhöhungen.
Codelisten-Nutzung	Typ: 1, Inhalte der Codeliste siehe Seite 1075
Codelisten-URI	urn:xoev-de:xjustiz:codeliste:zvstr.dynamischer-zinssatz-erhoehung
Codelisten-Version	2.0

A.1.240 Code.ZVSTR.Entscheidungsumfang_PfUEB

Code	Code.ZVSTR.Entscheidungsumfang_PfUEB
Beschreibung	Codeliste der verschiedenen Entscheidungsumfänge bei PFUEB.
Codelisten-Nutzung	Typ: 1, Inhalte der Codeliste siehe Seite 1076
Codelisten-URI	urn:xoev-de:xjustiz:codeliste:zvstr.entscheidungsumfang-pfueb
Codelisten-Version	2.0

A.1.241 Code.ZVSTR.Ereignis

Code	Code.ZVSTR.Ereignis
Beschreibung	Codeliste der verschiedenen Ereignisse im Fachverfahren Zwangsvollstreckung.
Codelisten-Nutzung	Typ: 1, Inhalte der Codeliste siehe Seite 1077
Codelisten-URI	urn:xoev-de:xjustiz:codeliste:zvstr.ereignis
Codelisten-Version	2.1

A.1.242 Code.ZVSTR.Familienstand

Code	Code.ZVSTR.Familienstand
Beschreibung	Codeliste der verschiedenen Familienarten.
Codelisten-Nutzung	Typ: 1, Inhalte der Codeliste siehe Seite 1078
Codelisten-URI	urn:xoev-de:xjustiz:codeliste:zvstr.familienstand
Codelisten-Version	2.0

A.1.243 Code.ZVSTR.Kindergeldstufe

Code	Code.ZVSTR.Kindergeldstufe
Beschreibung	Codeliste der verschiedenen Kindergeldstufen.
Codelisten-Nutzung	Typ: 1, Inhalte der Codeliste siehe Seite 1079
Codelisten-URI	urn:xoev-de:xjustiz:codeliste:zvstr.kindergeldstufe
Codelisten-Version	2.0

A.1.244 Code.ZVSTR.Registerart_Mobiliarvollstreckung

Code	Code.ZVSTR.Registerart_Mobiliarvollstreckung
Beschreibung	Codeliste der verschiedenen Registerarten in der Mobiliarvollstreckung.
Codelisten-Nutzung	Typ: 1, Inhalte der Codeliste siehe Seite 1080
Codelisten-URI	urn:xoev-de:xjustiz:codeliste:zvstr.registerart-mobiliarvollstreckung
Codelisten-Version	2.0

A.1.245 Code.ZVSTR.Rollenbezeichnung.Vollstreckungsauftrag

Code	Code.ZVSTR.Rollenbezeichnung.Vollstreckungsauftrag
Beschreibung	Codeliste der verschiedenen Zahlungsintervalle.

Code	Code.ZVSTR.Rollenbezeichnung.Vollstreckungsauftrag
Codelisten-Nutzung	Typ: 1, Inhalte der Codeliste siehe Seite 1081
Codelisten-URI	urn:xoev-de:xjustiz:codeliste:zvstr.rollebezeichnung_vollstreckungsauftrag
Codelisten-Version	2.0

A.1.246 Code.ZVSTR.Titelart

Code	Code.ZVSTR.Titelart
Beschreibung	Codeliste der verschiedenen Titelarten.
Codelisten-Nutzung	Typ: 1, Inhalte der Codeliste siehe Seite 1082
Codelisten-URI	urn:xoev-de:xjustiz:codeliste:zvstr.titelart
Codelisten-Version	2.0

A.1.247 Code.ZVSTR.Zahlungsintervall

Code	Code.ZVSTR.Zahlungsintervall
Beschreibung	Codeliste der verschiedenen Zahlungsintervalle.
Codelisten-Nutzung	Typ: 1, Inhalte der Codeliste siehe Seite 1084
Codelisten-URI	urn:xoev-de:xjustiz:codeliste:zvstr.zahlungsintervall
Codelisten-Version	2.1

A.1.248 Code.ZVSTR.Zeitraum_Unterhaltsforderung

Code	Code.ZVSTR.Zeitraum_Unterhaltsforderung
Beschreibung	Codeliste der verschiedenen Zeiträume bei Unterhaltsforderung.
Codelisten-Nutzung	Typ: 1, Inhalte der Codeliste siehe Seite 1085
Codelisten-URI	urn:xoev-de:xjustiz:codeliste:zvstr.zeitraum-unterhaltsforderung
Codelisten-Version	2.1

A.1.249 Code.ZVSTR.Zu_beruecksichtigende_Kinder

Code	Code.ZVSTR.Zu_beruecksichtigende_Kinder
Beschreibung	Codeliste der zu berücksichtigenden Kinder .
Codelisten-Nutzung	Typ: 1, Inhalte der Codeliste siehe Seite 1086
Codelisten-URI	urn:xoev-de:xjustiz:codeliste:zvstr.zu-beruecksichtigende-kinder
Codelisten-Version	2.0

A.1.250 Code.ZVSTR.nicht_beruecksichtigter_Unterhaltsberechtigter

Code	Code.ZVSTR.nicht_beruecksichtigter_Unterhaltsberechtigter
Beschreibung	Codeliste der verschiedenen Arten von nichtberücksichtigter Unterhaltsberechtigter.
Codelisten-Nutzung	Typ: 1, Inhalte der Codeliste siehe Seite 1087
Codelisten-URI	urn:xoev-de:xjustiz:codeliste:zvstr.nicht-beruecksichtigter-unterhaltsberechtigter
Codelisten-Version	2.0

A.2 Details

A.2.1 Schlüsseltabelle BESTAT.Art_Genehmigung

Codeliste	BESTAT.Art_Genehmigung (urn:xoev-de:xjustiz:codeliste:bestat.art-genehmigung)
Herausgeber	BLK-AG IT-Standards für die Justiz
Beschreibung	Codeliste der verschiedenen Genehmigungsarten.
Schlüssel	Wert
1	122/222_ÄrztlMaßn1904Antrag
2	123/223_ÄrztlMaßn1904Genehmigung
3	124/224_ÄrztlMaßn1904Ablehnung
4	125/225_SterilisationAntrag
5	126/226_SterilisationGenehmigung
6	127/227_SterilisationAblehnung
7	128/228_UnterbringungAntrag
8	129/229_UnterbringungAntragVerlDarunter
9	130/230_UnterbringungGenehmigung
10	131/231_UnterbringungGenehmigungVerlDarunter
11	132/232_UnterbringungAblehnung
12	133/233_UnterbringungAblehnungVerlDarunter
13	134/234_UnterbringungAnordnung1846
14	135/235_UnterbringungAnordnung1846VerlDarunter
15	136/236_ÄrztlZwangsmaßnAntrag
16	137/237_ÄrztlZwangsmaßnAntragVerlDarunter
17	138/238_ÄrztlZwangsmaßnGenehmigung
18	139/239_ÄrztlZwangsmaßnGenehmigungVerlDarunter
19	140/240_ÄrztlZwangsmaßnAblehnung
20	141/241_ÄrztlZwangsmaßnAblehnungVerlDarunter
21	142/242_ÄrztlZwangsmaßnAnordnung1846
22	143/243_ÄrztlZwangsmaßnAnordnung1846VerlDarunter
23	144/244_UÄMaßnahmeAntrag
24	145/245_UÄMaßnahmeAntragVerlDarunter
25	146/246_UÄMaßnahmeGenehmigung
26	147/247_UÄMaßnahmeGenehmigungVerlDarunter
27	148/248_UÄMaßnahmeAblehnung
28	149/249_UÄMaßnahmeAblehnungVerlDarunter
29	150/250_UÄMaßnahmeAnordnung1846
30	151/251_UÄMaßnahmeAnordnung1846VerlDarunter

A.2.2 Schlüsseltabelle BESTAT.Art_der_Zahlung

Codeliste	BESTAT.Art_der_Zahlung (urn:xoev-de:xjustiz:codeliste:bestat.art-der-zahlung)
Herausgeber	BLK-AG IT-Standards für die Justiz
Beschreibung	Codeliste der verschiedenen Zahlungsarten.
Schlüssel	Wert
1	012_beruflicher Aufwendersersatz
2	013_ehrenamtlicher Aufwendersersatz
3	014_Aufwandsentschädigung
4	015_Vergütung § 4 VBVG
5	016_Vergütung §277 FamFG

A.2.3 Schlüsseltabelle BESTAT.Aufgabenkreis

Codewort	BESTAT.Aufgabenkreis (urn:xoev-de:xjustiz:codelist:bestat.aufgabenkreis)
Herausgeber	BLK-AG IT-Standards für die Justiz
Beschreibung	Codewort der verschiedenen Aufgabenkreise.
Schlüssel	Wert
1	111/211_AufgabeAlle
2	112/212_AufgabeVermögen
3	113/213_AufgabeGesundheit
4	114/214_AufgabeAufenthalt
5	115/215_AufgabeKontrolle
6	116/216_AufgabeSonstige

A.2.4 Schlüsseltabelle BESTAT.Beendigung_der_Betreuung

Codeliste	BESTAT.Beendigung_der_Betreuung (urn:xoev-de:xjustiz:codeliste:bestat.beendigung-der-betreuung)
Herausgeber	BLK-AG IT-Standards für die Justiz
Beschreibung	Codeliste der verschiedenen Beendigungsarten bei der Betreuung.
Schlüssel	Wert
1	152/252_BeendigungBetreuungAufhebung
2	152/252_BeendigungBetreuungAuslaufen
3	152/252_BeendigungBetreuungTod
4	152/252_BeendigungAbgabeAndGericht
5	152/252_BeendigungSonstige

A.2.5 Schlüsseltabelle BESTAT.Betreuerauswahl

Codeliste	BESTAT.Betreuerauswahl (urn:xoev-de:xjustiz:codeliste:bestat.betreuerauswahl)
Herausgeber	BLK-AG IT-Standards für die Justiz
Beschreibung	Codeliste der verschiedenen Betreuer.
Schlüssel	Wert
1	103/203_BetreuerFamAng
2	104/204_BetreuerEhrenamt
3	105/205_BetreuerRA
4	106/206_BetreuerBeruf
5	107/207_BetreuerVereinsbetreuer
6	108/208_BetreuerBehördenbetreuer
7	109/209_BetreuerVerein
8	110/210_BetreuerBehörde

A.2.6 Schlüsseltabelle BESTAT.Einleitung_Betreuung

Codewort	BESTAT.Einleitung_Betreuung (urn:xoev-de:xjustiz:codewort:bestat.einleitung-betreuung)
Herausgeber	BLK-AG IT-Standards für die Justiz
Beschreibung	Codewort der verschiedenen Betreuungseinleitungen.
Schlüssel	Wert
1	004_EinleitungÜbernahme
2	004_EinleitungBetroffener
3	004_EinleitungBetrBehörde
4	004_EinleitungKrankenhaus
5	004_EinleitungFamilie

A.2.7 Schlüsseltabelle BESTAT.Empfaengerliste_Betreuung

Codeliste	BESTAT.Empfaengerliste_Betreuung (urn:xoev-de:xjustiz:codeliste:bestat.empfaengerliste-betreuung)
Herausgeber	BLK-AG IT-Standards für die Justiz
Beschreibung	Codeliste der verschiedenen Empfänger der Betreuung.
Schlüssel	Wert
002	Datenauswertungszentrum
001	bayrisches Verwaltungsportal

A.2.8 Schlüsseltabelle BESTAT.Entscheidung.Im_laufenden_Verfahren

Codeliste	BESTAT.Entscheidung.Im_laufenden_Verfahren (urn:xoev-de:xjustiz:codeliste:bestat.entscheidung.im-laufenden-verfahren)
Herausgeber	BLK-AG IT-Standards für die Justiz
Beschreibung	Codeliste der verschiedenen Entscheidungsarten im laufenden Verfahren.
Schlüssel	Wert
1	118/218_BetreuungVerlängerungZeitl
2	119/219_BetreuungErweiterungAufgaben
3	120/220_BetreuungEinschränkungAufgaben

A.2.9 Schlüsseltabelle BESTAT.Entscheidung.Ueber_Einrichtung_der_Betreuung

Codeliste	BESTAT.Entscheidung.Ueber_Einrichtung_der_Betreuung (urn:xoev-de:xjustiz:codeliste:bestat.entscheidung.ueber-einrichtung-der-betreuung)
Herausgeber	BLK-AG IT-Standards für die Justiz
Beschreibung	Codeliste der verschiedenen Entscheidungsarten bei der Einrichtung der Betreuung.
Schlüssel	Wert
1	101/201_EntschEinrBetrÜbern
2	101/201_EntschEinrBetrEinr
3	101/201_EntschEinrBetrAbIVV
4	101/201_EntschEinrBetrAblsonst
5	101/201_EntschEinrBetrSonstErl

A.2.10 Schlüsseltabelle BESTAT.Geschaeftsanfall

Codeliste	BESTAT.Geschaeftsanfall (urn:xoev-de:xjustiz:codeliste:bestat.geschaeftsanfall)
Herausgeber	BLK-AG IT-Standards für die Justiz
Beschreibung	Codeliste der verschiedenen Geschäftsanfälle.
Schlüssel	Wert
1	301_ÄrztlMaßn1904Antrag
2	302_ÄrztlMaßn1904Genehmigung
3	303_ÄrztlMaßn1904Ablehnung
4	304_UnterbringungAntrag
5	305_UnterbringungAntragVerlDarunter
6	306_UnterbringungGenehmigung
7	307_UnterbringungGenehmigungVerlDarunter
8	308_UnterbringungAblehnung
9	309_UnterbringungAblehnungVerlDarunter
10	310_UnterbringungAnordnung1846
11	311_UnterbringungAnordnung1846VerlDarunter
12	312_ÄrztlZwangsmäßnAntrag
13	313_ÄrztlZwangsmäßnAntragVerlDarunter
14	314_ÄrztlZwangsmäßnGenehmigung
15	315_ÄrztlZwangsmäßnGenehmigungVerlDarunter
16	316_ÄrztlZwangsmäßnAblehnung
17	317_ÄrztlZwangsmäßnAblehnungVerlDarunter
18	318_ÄrztlZwangsmäßnAnordnung1846
19	319_ÄrztlZwangsmäßnAnordnung1846VerlDarunter
20	320_UÄMaßnahmeAntrag
21	321_UÄMaßnahmeAntragVerlDarunter
22	322_UÄMaßnahmeGenehmigung
23	323_UÄMaßnahmeGenehmigungVerlDarunter
24	324_UÄMaßnahmeAblehnung
25	325_UÄMaßnahmeAblehnungVerlDarunter
26	326_UÄMaßnahmeAnordnung1846
27	327_UÄMaßnahmeAnordnung1846VerlDarunter
28	328_UÄMaßnahmeAntrag
29	329_UÄMaßnahmeAntragVerlDarunter
30	330_UÄMaßnahmeGenehmigung
31	331_UÄMaßnahmeGenehmigungVerlDarunter
32	332_UÄMaßnahmeAblehnung
33	333_UÄMaßnahmeAblehnungVerlDarunter
34	334_PflegschaftBestandBeginn
35	335_PflegschaftBestandKorrektur

Codeliste	BESTAT.Geschaeftsanfall (urn:xoev-de:xjustiz:codeliste:bestat.geschaeftsanfall)
Herausgeber	BLK-AG IT-Standards für die Justiz
Beschreibung	Codeliste der verschiedenen Geschäftsanfälle.
Schlüssel	Wert
36	336_PflegschaftEingänge
37	337_PflegschaftErledigungen
38	338_PflegschaftBestandEnde
39	339_Zuweisungssachen
40	340_RechtshilfeersuchenRichter
41	341_RechtshilfeersuchenRechtspf
42	342_RechtshilfeersuchenGeschäftsst

A.2.11 Schlüsseltabelle BESTAT.Veraenderung

Codewort	BESTAT.Veraenderung (urn:xoev-de:xjustiz:codelist:bestat.veraenderung)
Herausgeber	BLK-AG IT-Standards für die Justiz
Beschreibung	Codewort der verschiedenen Veränderungsarten.
Schlüssel	Wert
1	117/217_WechselBeruflichZuEhrenamtlich
2	117/217_WechselEhrenamtlichZuBeruflich

A.2.12 Schlüsseltabelle BNOTK.Amtstitel_Notar

Codeliste	BNOTK.Amtstitel_Notar (urn:xoev-de:xjustiz:codeliste:bnotk.amtstitel-notar)
Herausgeber	BLK-AG IT-Standards für die Justiz
Beschreibung	Codeliste mit möglichen Amtstitel für Notare und Notarinnen.
Schlüssel	Wert
001	Notar
002	Notarin
003	Notariatsverwalter
004	Notariatsverwalterin
005	Notar im Landesdienst
006	Notarin im Landesdienst
007	Notarvertreter im Landesdienst
008	Notarvertreterin im Landesdienst
009	Rechtsanwalt und Notar
010	Rechtsanwältin und Notarin
011	2. Notariatsverwalter
012	2. Notariatsverwalterin
013	3. Notariatsverwalterin
014	3. Notariatsverwalter
015	Notar im Landesdienst (B)
016	Notarin im Landesdienst (B)
017	Notariatsabwickler
018	Notariatsabwicklerin
019	Notarvertreter im Landesdienst (B)
020	Notarvertreterin im Landesdienst (B)

A.2.13 Schlüsseltabelle BNOTK.Dokumententyp.ZTR.Typ3

Codaliste	BNOTK.Dokumententyp.ZTR.Typ3 (urn:xoev-de:xjustiz:codaliste:bnotk.dokumententyp.ztr)
Herausgeber	BLK-AG IT-Standards für die Justiz
Beschreibung	Codaliste mit den verschiedenen Dokumententypen im ZTR.
Schlüssel	Wert

A.2.14 Schlüsseltabelle BNOTK.ELRV_Ausnahme_Ab

Codeliste	BNOTK.ELRV_Ausnahme_Ab (urn:xoev-de:xjustiz:codeliste:bnotk.elrv-ausnahme-ab)
Herausgeber	BLK-AG IT-Standards für die Justiz
Beschreibung	Diese Codeliste ist vorgesehen für das Element ELRV_Ausnahme_Ab bei Grundbuchämtern.
Schlüssel	Wert
004	DIN A3
003	DIN A2
002	DIN A1
001	DIN A0
005	DIN A4

A.2.15 Schlüsseltabelle BNOTK.Empfangstyp.ZTR.Typ3

Codeliste	BNOTK.Empfangstyp.ZTR.Typ3 (urn:xoev-de:xjustiz:codeliste:bnotk.empfangstyp.ztr)
Herausgeber	BLK-AG IT-Standards für die Justiz
Beschreibung	Diese Codeliste ist vorgesehen für das Element Empfangstyp bei empfangenen Urkunden.
Schlüssel	Wert

A.2.16 Schlüsseltabelle BNOTK.Fehlercode

Codeliste	BNOTK.Fehlercode (urn:xoev-de:xjustiz:codeliste:bnotk.fehlercode)
Herausgeber	BLK-AG IT-Standards für die Justiz
Beschreibung	Codeliste mit den Fehlercodes, die die Webdienste zurückgeben können. ALG / ZTR: Allgemeiner / ZTR Fehler 1xxx: Neuer Eintrag 2xxx: Liste/Suche 3xxx: Bearbeitung 4xxx: Löschung 9xxx: Sonstige
Schlüssel	Wert
ALG-2001	Es wurden keine Suchangaben angegeben. Bitte definieren Sie mindestens einen Parameter.
ALG-2002	Eine oder mehrere Suchparameter wurden im falschen Format eingegeben.
ALG-2003	Eine ungültige Suchparameter-Kombination wurde definiert.
ALG-2004	Die Entität mit der angegebenen Id konnte nicht gefunden werden.
ALG-2005	Es wurden mehrere Ergebnisse ermittelt. Bitte spezifizieren Sie Ihre Suchangaben genauer, damit ein eindeutiges Ergebnis gefunden werden kann.
ALG-9001	Unerwarteter Fehler bei der Verarbeitung.
ALG-9002	Keine Berechtigung zur Nutzung dieser Funktion.
ZTR-1001	Die Registrierung konnte aufgrund fehlender Pflichtangaben nicht verarbeitet werden.
ZTR-1002	Die Registrierung konnte aufgrund fehlgeschlagener Validierung nicht verarbeitet werden.
ZTR-2001	Eine Registrierung zur angegebenen Registrierungsnummer konnte nicht ermittelt werden.
ZTR-2002	Eine Registrierung zur angegebenen ZTR Verwahrnummer konnte nicht ermittelt werden.
ZTR-2003	Ein Dokument mit der angegebenen Dokument Id konnte nicht ermittelt werden.
ZTR-2004	Ein Testator zur angegebenen Testator Id konnte nicht ermittelt werden.
ZTR-2005	Eine Aufgabe mit der angegebenen Aufgaben Id konnte nicht ermittelt werden.
ALG-1000	Fehler beim Schreiben.
ALG-2000	Fehler bei der Abfrage.
ZTR-1000	Fehler beim Schreiben in das ZTR.
ZTR-2000	Fehler bei der Abfrage vom ZTR.
ALG-9003	Der Benutzer konnte nicht authentifiziert werden.
ALG-9004	Die API Version konnte vom XML Payload nicht ermittelt werden.
ALG-9005	Unbekannte API Version.
ALG-9006	Der XML Payload konnte nicht erfolgreich validiert werden.
ALG-9007	Diese Funktion wird in der verwendeten API Version nicht unterstützt.
ALG-9008	Diese Funktion wird in der aktuellen Umgebung nicht unterstützt.

A.2.17 Schlüsseltabelle BNOTK.Meldungsart.ZTR

Codelliste	BNOTK.Meldungsart.ZTR (urn:xoev-de:xjustiz:codelliste:bnotk.meldungsart.ztr)
Herausgeber	BLK-AG IT-Standards für die Justiz
Beschreibung	Diese Codelliste ist vorgesehen für das Element Meldungsarten.
Schlüssel	Wert
002	Meldung Sterbefall an Verwahrstelle
001	Meldung Sterbefall an Nachlassgericht

A.2.18 Schlüsseltabelle BNOTK.Mitteilungstyp.ZTR.Typ3

Codeliste	BNOTK.Mitteilungstyp.ZTR.Typ3 (urn:xoev-de:xjustiz:codeliste:bnotk.mitteilungstyp.ztr)
Herausgeber	BLK-AG IT-Standards für die Justiz
Beschreibung	Codeliste der verschiedenen Mitteilungstypen im ZTR.
Schlüssel	Wert

A.2.19 Schlüsseltabelle BNOTK.Registerart_Personenstand

Codeliste	BNOTK.Registerart_Personenstand (urn:xoev-de:xjustiz:codeliste:bnotk.registerart-personenstand)
Herausgeber	BLK-AG IT-Standards für die Justiz
Beschreibung	Diese Codeliste ist vorgesehen, um die verschiedenen Personenstandsregister und die dazugehörigen Urkunden eindeutig zu unterscheiden.
Schlüssel	Wert
E	Eheregister
G	Geburtenregister
L	Lebenspartnerschaftsregister
S	Sterberegister

A.2.20 Schlüsseltabelle BNOTK.Registrierung.Status.ZTR.Typ3

Codeliste	BNOTK.Registrierung.Status.ZTR.Typ3 (urn:xoev-de:xjustiz:codeliste:bnotk.registrierung.status.ztr)
Herausgeber	BLK-AG IT-Standards für die Justiz
Beschreibung	Diese Codeliste ist vorgesehen für das Element Status bei Registrierungen.
Schlüssel	Wert

A.2.21 Schlüsseltabelle BNOTK.Rollenbezeichnung.ZTR

Codeliste	BNOTK.Rollenbezeichnung.ZTR (urn:xoev-de:xjustiz:codeliste:bnotk.rollebezeichnung.ztr)
Herausgeber	BLK-AG IT-Standards für die Justiz
Beschreibung	Diese Codeliste ist vorgesehen für das Element Rolle bei Beteiligung.
Schlüssel	Wert
001	Melder
002	Verwahrstelle
003	Auskunftsempfänger
004	Kostenschuldner
005	Notar(in)

A.2.22 Schlüsseltabelle BNOTK.Urkunde.Status.ZTR.Typ3

Codelliste	BNOTK.Urkunde.Status.ZTR.Typ3 (urn:xoev-de:xjustiz:codelliste:bnotk.urbunde.status.ztr)
Herausgeber	BLK-AG IT-Standards für die Justiz
Beschreibung	Diese Codelliste ist vorgesehen für das Element Status bei Urkunden.
Schlüssel	Wert

A.2.23 Schlüsseltabelle BNOTK.Urkudentyp.ZTR

Codeliste	BNOTK.Urkudentyp.ZTR (urn:xoev-de:xjustiz:codeliste:bnotk.urkudentyp.ztr)
Herausgeber	BLK-AG IT-Standards für die Justiz
Beschreibung	Diese Codeliste ist vorgesehen für das Element Urkudentyp.
Schlüssel	Wert
001	Allgemeine Urkunde
009	Nottestament
003	Eigenhändiges Testament
010	Sonstige notarielle Urkunde
006	Gerichtlicher Vergleich
004	Erbvertrag
002	Eigenhändiges gemeinschaftliches Testament
005	Gem. Testament (§ 347 I 2 FamFG)
007	Notarielles gemeinschaftliches Testament
008	Notarielles Testament

A.2.24 Schlüsseltabelle BNOTK.Vorgangsart.ZTR.Typ3

Codeliste	BNOTK.Vorgangsart.ZTR.Typ3 (urn:xoev-de:xjustiz:codeliste:bnotk.vorgangsart.ztr)
Herausgeber	BLK-AG IT-Standards für die Justiz
Beschreibung	Diese Codeliste ist vorgesehen für das Element Vorgangsart.
Schlüssel	Wert

A.2.25 Schlüsseltabelle Dateiformat

Codewort	Dateiformat (urn:xoev-de:xdomea:codewort:dateiformat)
Herausgeber	AG xdomea des IT-Planungsrates
Beschreibung	Der Datentyp zur Werteliste von Dateiformaten unter Angabe weiterer Informationen zur konkreten Angabe eines Wertes.
Schlüssel	Wert

A.2.26 Schlüsseltabelle EEB.Stoerungs_ID

Codeliste	EEB.Stoerungs_ID (urn:xoev-de:xjustiz:codeliste:eeb.stoerungs-id)
Herausgeber	BLK-AG IT-Standards für die Justiz
Beschreibung	Codeliste der verschiedenen Störungs-IDs.
Schlüssel	Wert
1	Zustellungsempfänger nicht am Verfahren beteiligt
2	Inhalt der Sendung unklar oder unvollständig
3	Zertifikatspruefung fehlgeschlagen

A.2.27 Schlüsseltabelle EHUG.Beteiligte_BfJ

Codeliste	EHUG.Beteiligte_BfJ (urn:xoev-de:xjustiz:codeliste:ehug.beteiligte-bfj)
Herausgeber	BLK-AG IT-Standards für die Justiz
Beschreibung	Codeliste der verschiedenen Beteiligungsarten des BfJ.
Schlüssel	Wert
001	Betroffener
003	Vertreter
002	Prozessbevollmächtigter

A.2.28 Schlüsseltabelle EHUG.Gegenstand

Codelliste	EHUG.Gegenstand (urn:xoev-de:xjustiz:codelliste:ehug.gegenstand)
Herausgeber	BLK-AG IT-Standards für die Justiz
Beschreibung	Codelliste der verschiedenen Gegenstände.
Schlüssel	Wert
001	EHUG

A.2.29 Schlüsseltabelle EHUG.Info_BfJ

Codewort	EHUG.Info_BfJ (urn:xoev-de:xjustiz:codelist:ehug.info-bfj)
Herausgeber	BLK-AG IT-Standards für die Justiz
Beschreibung	Codewort der verschiedenen Info-BfJ.
Schlüssel	Wert
001	Ja
002	Nein
003	unbekannt

A.2.30 Schlüsseltabelle EHUG.Nachrichten_BfJ

Codeliste	EHUG.Nachrichten_BfJ (urn:xoev-de:xjustiz:codeliste:ehug.nachrichten-bfj)
Herausgeber	BLK-AG IT-Standards für die Justiz
Beschreibung	Codeliste der verschiedenen Nachrichten.
Schlüssel	Wert
001	Abgabe nach § 335a HGB
004	Stellungnahme auf gerichtlichen Hinweis
003	Nachsendung von Posteingang
002	HR Auszug

A.2.31 Schlüsseltabelle EHUG.Post_ZU

Codeliste	EHUG.Post_ZU (urn:xoev-de:xjustiz:codeliste:ehug.post-zu)
Herausgeber	BLK-AG IT-Standards für die Justiz
Beschreibung	Codeliste der verschiedenen Postarten.
Schlüssel	Wert
001	4.1_Uebergabe_unter_Zustellanschrift
002	4.2_Uebergabe_an_anderem_Ort
003	10.1_Einwurf_Briefkasten_WO
004	10.2_Einwurf_Briefkaste_GeschRaum
005	11.2_Niederlegungsnachricht_abgegeben
006	11.3_Niederlegungsnachricht_angeheftet
007	12.1_Zuruecklassung_Wohnung
008	12.2_Zuruecklassung_GeschRaum

A.2.32 Schlüsseltabelle EHUG.eBanz_Meldung_BfJ

Codeliste	EHUG.eBanz_Meldung_BfJ (urn:xoev-de:xjustiz:codeliste:ehug.ebanz-meldung-bfj)
Herausgeber	BLK-AG IT-Standards für die Justiz
Beschreibung	Codeliste der verschiedenen eBanz-Meldungen.
Schlüssel	Wert
006	RechnungslegungsunterlagenEingereicht
005	Neueintragung
004	Löschung
003	Insolvenz
011	Zweigniederlassung
010	Vollhafter
001	AbweichendesGeschaeftsJahr
002	AenderungRegistereintragung
007	Rechtsformaenderung
008	TeilnahmeOrganisierterKapitalmarkt
009	Unternehmensgroesse

A.2.33 Schlüsseltabelle EZOLL.Ereignis

Codeliste	EZOLL.Ereignis (urn:xoev-de:xjustiz:codeliste:ezoll.ereignis)
Herausgeber	BLK-AG IT-Standards für die Justiz
Beschreibung	Codeliste der verschiedenen Ereignisarten in EZOLL.
Schlüssel	Wert
001	Anfrage Anschrift
002	Anfrage Arbeitgeber
003	Anfrage Arbeitgeber und Anschrift
007	Fehler aufgetreten
008	Prüffall aufgetreten
004	Auskunft Anschrift
005	Auskunft Arbeitgeber
006	Auskunft Arbeitgeber und Anschrift

A.2.34 Schlüsseltabelle EZOLL.Forderung

Codeliste	EZOLL.Forderung (urn:xoev-de:xjustiz:codeliste:ezoll.forderung)
Herausgeber	BLK-AG IT-Standards für die Justiz
Beschreibung	Codeliste der verschiedenen Forderungsarten.
Schlüssel	Wert
001	Forderung von Sozialleistungen gem. §§ 18-29 SGB I
002	Sicherung des Steueraufkommens
003	Öffentlich-rechtliche Forderung i. H. v. mind. 500,-- EUR
004	Öffentlich-rechtliche Forderung unter 500,-- EUR

A.2.35 Schlüsseltabelle EZOLL.Rollenbezeichnung

Codeliste	EZOLL.Rollenbezeichnung (urn:xoev-de:xjustiz:codeliste:ezoll.rollebezeichnung)
Herausgeber	BLK-AG IT-Standards für die Justiz
Beschreibung	Codeliste der verschiedenen Rollenbezeichnungen im Fachverfahren EZOLL.
Schlüssel	Wert
001	Gläubiger
002	Schuldner
003	Vollstreckungsstelle
004	RV-Träger
005	Arbeitgeber

A.2.36 Schlüsseltabelle EZU.Eigenschaft_Zusteller

Codelliste	EZU.Eigenschaft_Zusteller (urn:xoev-de:xjustiz:codelliste:ezu.eigenschaft-zusteller)
Herausgeber	BLK-AG IT-Standards für die Justiz
Beschreibung	Codelliste der verschiedenen Eigenschaften der Zusteller.
Schlüssel	Wert
004	Postbediensteter
003	Justizbediensteter
002	Gerichtsvollzieher
001	Behördenbediensteter

A.2.37 Schlüsseltabelle FAM.Anspruchsart

Codeliste	FAM.Anspruchsart (urn:xoev-de:xjustiz:codeliste:fam.anspruchsart)
Herausgeber	BLK-AG IT-Standards für die Justiz
Beschreibung	Diese Codeliste listet diejenigen Ereignisse auf, die zum Hinzufügen eines Termins oder Fortsetzungstermins zu einer Terminladung führen.
Schlüssel	Wert
003	versorgungsausgleich-wertausgleich
002	schuldrechtlicher-versorgungsausgleich
001	auskunftsanspruch

A.2.38 Schlüsseltabelle FAM.Betragsart

Codeliste	FAM.Betragsart (urn:xoev-de:xjustiz:codeliste:fam.betragsart)
Herausgeber	BLK-AG IT-Standards für die Justiz
Beschreibung	Diese Codeliste listet diejenigen Ereignisse auf, die zum Hinzufügen eines Termins oder Fortsetzungstermins zu einer Terminladung führen.
Schlüssel	Wert
003	Dynamisch
001	Angleichsdynamisch
005	Monatlich
004	Jährlich
002	Deckungskapital

A.2.39 Schlüsseltabelle FAM.Familienart

Codelliste	FAM.Familienart (urn:xoev-de:xjustiz:codelliste:fam.familienart)
Herausgeber	BLK-AG IT-Standards für die Justiz
Beschreibung	Codelliste der verschiedenen Familienarten.
Schlüssel	Wert
001	Ehepaar
002	Geschiedenes Paar
004	Unverheiratetes Paar
003	Lebenspartner

A.2.40 Schlüsseltabelle FAM.Gegenstandsbezeichnung

Codeliste	FAM.Gegenstandsbezeichnung (urn:xoev-de:xjustiz:codeliste:fam.gegenstandsbezeichnung)
Herausgeber	BLK-AG IT-Standards für die Justiz
Beschreibung	Dieser einfache Datentyp schränkt die möglichen Werte für die Bezeichnung des Verfahrensgegenstandes im Element "Grunddaten/Verfahrensdaten/Verfahrensgegenstand/Gegenstand" auf einen Katalog an zulässigen Gegenstandsbezeichnungen ein. Zur Anwendung im Instanzdokument muss im Instanzdokument die Typ-Spezifizierung auf Code.FAM.Gegenstandsbezeichnung eingesetzt werden.
Schlüssel	Wert
015	Arrest zu Ansprüchen aus dem ehelichen Güterrecht
060	Einstweilige Verfügung zum Ehegattenunterhalt
059	Einstweilige Verfügung zum Ehegatten- und Kindesunterhalt in einem Verfahren
058	Einstweilige Verfügung zum durch Verwandtschaft begründeten Unterhalt
061	Einstweilige Verfügung zum ehelichen Güterrecht
093	Prozesskostenhilfe für Ast./Kl.; Zuständigkeit des Richters
091	Prozesskostenhilfe für Ag./Bekl.; Zuständigkeit des Richters
094	Prozesskostenhilfe für Dritten; Zuständigkeit des Richters
095	Prozesskostenhilfe; Zuständigkeit des Rechtspflegers
006	Altbestanderfasstes Verfahren
073	Feststellung o. Anfechtung Vaterschaft nach Tod (§ 1600e Abs. 2 BGB)
077	Feststellung Vaterschaft o. Wirksamkeit Anerkennung (§ 640 Abs. 2 Nr. 1 ZPO)
009	Anfechtung Vaterschaftsanerkennung bzw. Ehelichkeit (§ 640 Abs. 2 Nr. 2 ZPO)
086	Maßnahmen bei Gefährdung des Kindeswohls (§ 1666 BGB) nur Vermögenssorge
110	Streitigkeiten über das Auskunftsrecht (§ 1686 BGB) - RI -
057	Einstweilige Verfügung auf Unterhalt gemäß § 1615o BGB.
038	Einstweilige Anordnung auf Unterhalt gem. § 641d (isoliertes Verfahren)
021	Befreiung vom Eheverbot bei durch Adoption begr. Verwandtschaft (§ 1308 Abs. 2 BGB)
115	Übertr. Namensbestimmungsrecht bei im Inland geborenem Kind (§ 1617 Abs. 2 BGB)
114	Übertr. Namensbestimmungsrecht bei im Ausland geborenem Kind (§ 1617 Abs. 3 BGB)
067	Ersetzung der Zustimmung des ges. Vertreters zur Sorgeerklärung (§ 1626c Abs. 2 BGB)
108	Streit zwischen Pfleger und Eltern (§ 1630 Abs. 2 BGB)
018	Arrest zum Ehegatten- und Kindesunterhalt in einem Verfahren
019	Aufhebung einer Ehe (§ 1313 BGB)
082	Herstellung des ehelichen Lebens (§ 1353 BGB)
072	Feststellung des Rechts zum Getrenntleben
070	Feststellung des Bestehens einer Ehe
071	Feststellung des Nichtbestehens einer Ehe
096	Regelung der elterlichen Sorge für ein Kind (§ 1671 BGB)
022	Befreiung vom Erfordernis der Volljährigk. bei der Eheschließung (§ 1303 Abs. 2 BGB)
079	Genehmigung einer ohne Befreiung vorgenommenen Eheschließung (§ 1315 Abs. 1 BGB)

Codeliste	FAM.Gegenstandsbezeichnung (urn:xoev-de:xjustiz:codeliste:fam.gegenstandsbezeichnung)
Herausgeber	BLK-AG IT-Standards für die Justiz
Beschreibung	Dieser einfache Datentyp schränkt die möglichen Werte für die Bezeichnung des Verfahrensgegenstandes im Element "Grunddaten/Verfahrensdaten/Verfahrensgegenstand/Gegenstand" auf einen Katalog an zulässigen Gegenstandsbezeichnungen ein. Zur Anwendung im Instanzzdokument muss im Instanzzdokument die Typ-Spezifizierung auf Code.FAM.Gegenstandsbezeichnung eingesetzt werden.
Schlüssel	Wert
065	Ersetzung der Einwilligung in die Namensänderung (§ 1618 S. 4 BGB)
113	Übertr. des Entscheidungsrechts in einz. Angelegenh. bei gemeins. Sorge (§ 1628 BGB)
062	Entzug Vertretungsmacht eines Elternteils (§ 1629 Abs. 2 S. 3 BGB) - RE -
117	Übertragung von Sorgeangelegenheiten auf die Pflegeperson (§ 1630 Abs. 3 BGB)
120	Unterstützung der Eltern bei der Personensorge (§ 1631 Abs. 3 BGB)
127	Vermögensverzeichnis bei Vermögenserwerb durch das Kind (§ 1640 Abs. 1, 3 BGB)
085	Maßnahmen bei Gefährdung des Kindeswohls (§ 1666 BGB) im übrigen
106	Sorgerecht zugunsten des nicht mit der Mutter verheirateten Vaters (§ 1672 BGB)
076	Feststellung Ruhen / Wiederaufleben elt. Sorge -dt. Kind- (§ 1674 BGB)
116	Übertragung auf den überlebenden Elternteil (§§ 1680 Abs. 2, 1681 BGB)
010	Anordnung des Verbleibens bei dem Stiefelternteil (§ 1682 BGB)
027	Einschr. der Befugnis, in Angel. d. tägl. Lebens allein zu entscheiden (§§ 1687 f BGB)
026	Eingreifen des Familiengerichts bei Verhinderung der Eltern (§ 1693 BGB)
007	Änderung gerichtlicher Anordnungen (§ 1696 BGB); Erstentsch. durch Rechtspfleger
107	Streit über Umgang des Kindes mit einem Dritten (§ 1632 Abs. 2 BGB)
109	Streitigkeiten über das Auskunftsrecht (§ 1686 BGB) - RE -
023	Durch Ehe begründete gesetzliche Unterhaltspflicht (§ 1361 BGB und §§ 1569 ff BGB)
025	Ehegatten- und Kindesunterhalt in einer Klage
119	Unterhalt zwischen den Eltern eines Kindes, die nicht miteinander verh. sind (§ 1615I BGB)
123	Vereinfachtes Unterhaltsverfahren (§ 645 ZPO)
121	Vereinf. Anpassung von Titeln bei Änderung des Regelbetrages / Kindergeldes (§ 655 ZPO)
099	Regelung des Versorgungsausgleichs (§§ 1587 ff BGB)
013	Ansprüche aus dem ehelichen Güterrecht (§§ 1378 ff BGB)
083	Isol. Antrag auf Stundung der Ausgleichford. und Übertr. von Vermögen (§§ 1382 f BGB)
078	Genehmigung der Unterbringung eines Kindes (§ 1631b BGB)
103	Selbständiges Beweisverfahren
104	Sonstige in die Zuständigkeit des Rechtspflegers fallende Familiensache
036	Einstweilige (vorläufige) Anordnung zur Sorge für ein Kind (isoliertes Verfahren)
032	Einstweilige (vorläufige) Anordnung zum Umgang mit einem Kind (isoliertes Verfahren)
035	Einstweilige (vorläufige) Anordnung zur Herausgabe des Kindes (Unterakte)
047	Einstweilige Anordnung zum durch Ehe begründeten Unterhalt (Unterakte)
031	Einstw. Anordnung zum Ehegatten- und Kindesunt. in einem Verfahren (Unterakte)

Codeliste	FAM.Gegenstandsbezeichnung (urn:xoev-de:xjustiz:codeliste:fam.gegenstandsbezeichnung)
Herausgeber	BLK-AG IT-Standards für die Justiz
Beschreibung	Dieser einfache Datentyp schränkt die möglichen Werte für die Bezeichnung des Verfahrensgegenstandes im Element "Grunddaten/Verfahrensdaten/Verfahrensgegenstand/Gegenstand" auf einen Katalog an zulässigen Gegenstandsbezeichnungen ein. Zur Anwendung im Instanzdokument muss im Instanzdokument die Typ-Spezifizierung auf Code.FAM.Gegenstandsbezeichnung eingesetzt werden.
Schlüssel	Wert
048	Einstweilige Anordnung zum durch Verwandtschaft begründeten Unterhalt (Unterakte)
050	Einstweilige Anordnung zum Getrennleben der Ehegatten (Unterakte)
053	Einstweilige Anordnung zur Herausgabe persönlicher Sachen (isoliertes Verfahren)
054	Einstweilige Anordnung zur Herausgabe persönlicher Sachen (Unterakte)
056	Einstweilige Anordnung zur Leistung eines Prozesskostenvorschusses (Unterakte)
081	Herausgabe eines Kindes (§ 1632 Abs. 1 BGB)
011	Anordnung des Verbleibens des Kindes bei der Pflegeperson (§ 1632 Abs. 4 BGB)
080	Genehmigung von Rechtsgeschäften (§§ 1643, 1644, 1645 BGB)
012	Anordnung Vermögensverzeichnis / Geldanlage / Sicherheitsleistung (§ 1667 BGB)
112	Übertr. auf einen Elternteil bei Ruhen der Sorge des anderen Elternteils (§ 1678 BGB)
100	Rückübertr. auf den für tot erklärten, aber noch lebenden Elternt. (§ 1681 Abs. 2 BGB)
128	Vermögensverzeichnis bei Wiederheirat (§ 1683 BGB)
028	Einschränkung und Ausschluss der Vertretungsbefugnisse von Pflegeeltern (§ 1688 BGB)
008	Änderung gerichtlicher Anordnungen (§ 1696 BGB); Erstentsch. durch Richter
020	Auswahl von Vormund oder Pfleger (§ 1697 BGB)
098	Regelung des Umgangs mit einem Kind (§ 1684 BGB)
118	Umgangsrecht mit Geschwistern, Großeltern, Stiefeltern, Pflegeeltern (§ 1685 BGB)
024	Durch Verwandtschaft begründete gesetzliche Unterhaltspflicht (§ 1601 BGB)
066	Ersetzung der elterlichen Unterhaltsbestimmung (§ 1612 Abs. 2 Satz 2 BGB)
122	Vereinfachte Umstellung bezifferter Titel auf Vomhundertsätze (Art. 5 § 3 KindUG)
111	Streitigkeiten über den verlängerten schuldrechtl. Versorgungsausgleich (§ 3a VAHRG)
001	Abänderung des Versorgungsausgleichs (§ 10a VAHRG)
097	Regelung der Rechtsverh. an Ehewohnung und Hausrat (HausratsVO und §§ 1361a, 1361b BGB)
074	Feststellung oder Anfechtung der Vaterschaft (§ 1600e Abs. 1 BGB)
069	Feststellung Bestehen o. Nichtbestehen elt. Sorge (§ 640 Abs. 2 Nr. 3 ZPO)
125	Verlängerung der Unterbringung eines Kindes (§ 1631b BGB)
105	Sonstige in die Zuständigkeit des Richters fallende Familiensache
064	Ermächtigung zur Zustellung zur Nachtzeit
014	Anträge auf Einstellung der Zwangsvollstreckung außerhalb einer anhängigen Sache
037	Einstweilige (vorläufige) Anordnung zur Sorge für ein Kind (Unterakte)
033	Einstweilige (vorläufige) Anordnung zum Umgang mit einem Kind (Unterakte)
034	Einstweilige (vorläufige) Anordnung zur Herausgabe des Kindes (isoliertes Verfahren)

Codeliste	FAM.Gegenstandsbezeichnung (urn:xoev-de:xjustiz:codeliste:fam.gegenstandsbezeichnung)
Herausgeber	BLK-AG IT-Standards für die Justiz
Beschreibung	Dieser einfache Datentyp schränkt die möglichen Werte für die Bezeichnung des Verfahrensgegenstandes im Element "Grunddaten/Verfahrensdaten/Verfahrensgegenstand/Gegenstand" auf einen Katalog an zulässigen Gegenstandsbezeichnungen ein. Zur Anwendung im Instanzdokument muss im Instanzdokument die Typ-Spezifizierung auf Code.FAM.Gegenstandsbezeichnung eingesetzt werden.
Schlüssel	Wert
046	Einstweilige Anordnung zum durch Ehe begründeten Unterhalt (isoliertes Verfahren)
030	Einstw. Anordnung zum Ehegatten- und Kindesunt. in einem Verfahren (isoliertes Verf.)
029	Einstw. Anordnung zum durch Verwandtschaft begründeten Unterhalt (isoliertes Verf.)
049	Einstweilige Anordnung zum Getrennleben der Ehegatten (isoliertes Verfahren)
051	Einstweilige Anordnung zur Benutzung von Wohnung und Hausrat (isoliertes Verfahren)
052	Einstweilige Anordnung zur Benutzung von Wohnung und Hausrat (Unterakte)
055	Einstweilige Anordnung zur Leistung eines Prozesskostenvorschusses (isoliertes Verf.)
016	Arrest zum durch Ehe begründeten Unterhalt
002	Allgemeines Register (AR)
101	Ruhen der Verpflichtung zur Begründung von Anwartschaftes (§ 1587d BGB)
068	Festsetzung des Betrages zur Begründung von Anwartschaftes (§§ 1587o BGB, 53e FGG)
063	Entzug Vertretungsmacht eines Elternteils (§ 1629 Abs. 2 S. 3 BGB) - RI -
075	Feststellung Ruhen / Wiederaufleben elt. Sorge -ausl. Kind- (§ 1674 BGB)
126	Vermittlungsverfahren nach § 52a FGG
084	Kindesunterhalt u. zwischen Eltern, die nicht miteinander verheir. sind.
039	Einstweilige Anordnung auf Unterhalt gem. § 641d (Unterakte)
124	Verfahren nach dem Lebenspartnerschaftsgesetz
089	Maßnahmen nach den §§ 1 und 2 des Gewaltschutzgesetzes
044	Einstweilige Anordnung nach dem Gewaltschutzgesetz (isoliertes Verfahren)
045	Einstweilige Anordnung nach dem Gewaltschutzgesetz (Unterakte)
102	Scheidung einer Ehe (§ 1565 BGB)
017	Arrest zum durch Verwandtschaft begründeten Unterhalt
087	Maßnahmen nach § 1 des Gewaltschutzgesetzes (Nachstellung)
088	Maßnahmen nach § 2 des Gewaltschutzgesetzes (Wohnungsüberlassung)
040	Einstweilige Anordnung nach § 1 GewSchG -Nachstellung- (isoliertes Verfahren)
041	Einstweilige Anordnung nach § 1 GewSchG -Nachstellung- (Unterakte)
042	Einstweilige Anordnung nach § 2 GewSchG -Wohnungsüberlassung- (isoliertes Verfahren)
043	Einstweilige Anordnung nach § 2 GewSchG -Wohnungsüberlassung- (Unterakte)
005	Allgemeines Register; Zuständigkeit des Richters (AR)
004	Allgemeines Register; Zuständigkeit des Rechtspfl. (AR)
003	Allgemeines Register; Zuständigkeit der Geschäftsstelle (AR)
090	Prozesskostenhilfe für Ag./Bekl.; Zuständigkeit des Rechtspflegers

Codeliste	FAM.Gegenstandsbezeichnung (urn:xoev-de:xjustiz:codeliste:fam.gegenstandsbezeichnung)
Herausgeber	BLK-AG IT-Standards für die Justiz
Beschreibung	Dieser einfache Datentyp schränkt die möglichen Werte für die Bezeichnung des Verfahrensgegenstandes im Element "Grunddaten/Verfahrensdaten/Verfahrensgegenstand/Gegenstand" auf einen Katalog an zulässigen Gegenstandsbezeichnungen ein. Zur Anwendung im Instanzdokument muss im Instanzdokument die Typ-Spezifizierung auf Code.FAM.Gegenstandsbezeichnung eingesetzt werden.
Schlüssel	Wert
092	Prozesskostenhilfe für Ast./Kl.; Zuständigkeit des Rechtspflegers

A.2.41 Schlüsseltabelle FAM.Rollenbezeichnung

Codeliste	FAM.Rollenbezeichnung (urn:xoev-de:xjustiz:codeliste:fam.rollenbezeichnung)
Herausgeber	BLK-AG IT-Standards für die Justiz
Beschreibung	Dieser einfache Datentyp enthält die möglichen Werte für die Bezeichnung einer Rolle im Element "Grunddaten/Verfahrensdaten/Beteiligung/Rolle/Rollenbezeichnung" auf einen Katalog an zulässigen Rollenbezeichnungen ein. Zur Anwendung im Instanzdokument muss im Instanzdokument die Typ-Spezifizierung auf Code.FAM.Rollenbezeichnung eingesetzt werden.
Schlüssel	Wert
001	Antragsgegner(in)
002	Antragsteller(in)
003	Beistand
004	Beklagte(r)
005	Beteiligte(r)
006	Betroffene(r)
007	Dolmetscher(in)
008	Dritte(r)
009	Ehefrau
010	Ehemann
011	Eltern
012	Gesetzliche(r) Vertreter(in)
013	Großeltern
014	Großmutter
015	Großvater
016	Jugendamt
017	Kind
018	Kläger(in)
019	Korrespondenzanwalt(-anwältin)
021	Mutter
023	Pfleger(in)
022	Pflegeeltern
024	Prozessbevollmächtigte(r)
025	Sachverständige(r)
026	Stiefeltern
027	Terminsbevollmächtigte(r)
028	Unterbevollmächtigte(r)
029	Vater
030	Verfahrensbevollmächtigte(r)
031	Verfahrenspfleger(in)
032	Vermieter(in)
033	Versorgungsträger(in)
034	Verwaltungsbehörde

Codeliste	FAM.Rollenbezeichnung (urn:xoev-de:xjustiz:codeliste:fam.rollenbezeichnung)
Herausgeber	BLK-AG IT-Standards für die Justiz
Beschreibung	Dieser einfache Datentyp enthält die möglichen Werte für die Bezeichnung einer Rolle im Element "Grunddaten/Verfahrensdaten/Beteiligung/Rolle/Rollenbezeichnung" auf einen Katalog an zulässigen Rollenbezeichnungen ein. Zur Anwendung im Instanzdokument muss im Instanzdokument die Typ-Spezifizierung auf Code.FAM.Rollenbezeichnung eingesetzt werden.
Schlüssel	Wert
035	Zeuge(Zeugin)
036	Zeugenbeistand
037	Zustellungsbevollmächtigte(r)
020	Lebenspartner/in

A.2.42 Schlüsseltabelle FAM.Verfahrensart

Codelliste	FAM.Verfahrensart (urn:xoev-de:xjustiz:codelliste:fam.verfahrensart)
Herausgeber	BLK-AG IT-Standards für die Justiz
Beschreibung	Diese Codelliste listet diejenigen Ereignisse auf, die zum Hinzufügen eines Termins oder Fortsetzungstermins zu einer Terminladung führen.
Schlüssel	Wert
002	Klage
001	Antrag

A.2.43 Schlüsseltabelle FAM.Vermoeenstyp

Codeliste	FAM.Vermoeenstyp (urn:xoev-de:xjustiz:codeliste:fam.vermoeenstyp)
Herausgeber	BLK-AG IT-Standards für die Justiz
Beschreibung	Diese Codeliste listet diejenigen Ereignisse auf, die zum Hinzufügen eines Termins oder Fortsetzungstermins zu einer Terminladung führen.
Schlüssel	Wert
001	Konto
002	Schenkung
003	Immobilie
004	Sonstiges

A.2.44 Schlüsseltabelle GDS.Aktenreferenzart

Codeliste	GDS.Aktenreferenzart (urn:xoev-de:xjustiz:codeliste:gds.aktreferenzart)
Herausgeber	BLK-AG IT-Standards für die Justiz
Beschreibung	In einer Akte können Referenzen zu anderen Akten angegeben werden. In der Codeliste Aktenreferenzart kann die Art der Referenz weiter klassifiziert werden.
Schlüssel	Wert
001	führende Akte
002	beigezogene Akte
003	Akte anderer Instanzen
004	Sonstiges

A.2.45 Schlüsseltabelle GDS.Aktentyp

Codeliste	GDS.Aktentyp (urn:xoev-de:xjustiz:codeliste:gds.aktentyp)
Herausgeber	BLK-AG IT-Standards für die Justiz
Beschreibung	Codeliste der verschiedenen Aktentypen.
Schlüssel	Wert
001	Zivilakte
002	Betreuungsakte
003	Familienakte
004	Nachlassakte
005	Insolvenzakte
006	Grundakte
007	Registerakte
008	Zwangsvollstreckungsakte
009	Justizverwaltungsakte
010	Bußgeldakte
011	Bewährungshilfeakte
012	Strafakte
013	Arbeitsgerichtsakte
014	Finanzgerichtsakte
015	Sozialgerichtsakte
016	Verwaltungsgerichtsakte
017	Andere / Sonstige
018	Behördenakte

A.2.46 Schlüsseltabelle GDS.Aktenzeichenart

Codeliste	GDS.Aktenzeichenart (urn:xoev-de:xjustiz:codeliste:gds.aktENZEICHENART)
Herausgeber	BLK-AG IT-Standards für die Justiz
Beschreibung	Zu einer Akte können mehrere Aktenzeichen angegeben werden. Die Codeliste Aktenzeichenart klassifiziert dabei das Aktenzeichen.
Schlüssel	Wert
001	aktuell
002	Hinzuverbunden
003	Abgetrennt
004	Abgegeben
005	Sonstiges

A.2.47 Schlüsseltabelle GDS.Anrede.PV

Codeliste	GDS.Anrede.PV (urn:xoev-de:xjustiz:codeliste:gds.anrede.pv)
Herausgeber	BLK-AG IT-Standards für die Justiz
Beschreibung	Codeliste für den Typ Type.Anrede
Schlüssel	Wert
001	Rechtsanwalt
002	Rechtsanwälte
003	Rechtsbeistand
004	Herr / Frau
005	Rechtsanwältin
006	Rechtsanwältinnen
007	Anwaltskanzlei (juristische Person)
008	Behörde (m)
009	Behörde (s)
010	Behörde (w)
011	Eingetragenes Inkassounternehmen
012	EinzelKfFr
013	EinzelKfM
014	Firma (m)
015	Firma (s)
016	Firma (w)
017	Frau
018	Herr
019	Rechtsanwaltskanzlei
020	Rechtsbeistände
021	Rechtsbeiständekanzlei
022	Rechtsbeiständekanzlei (nur m)
023	Rechtsbeiständekanzlei (nur w)
024	Rechtsbeiständin
025	Rechtsbeiständinnen
026	Sonstige (m)
027	Sonstige (s)
028	Sonstige (w)
029	unbekannt
030	Verbraucherverband / -zentrale

A.2.48 Schlüsseltabelle GDS.Anrede.Partei

Codeliste	GDS.Anrede.Partei (urn:xoev-de:xjustiz:codeliste:gds.anrede.partei)
Herausgeber	BLK-AG IT-Standards für die Justiz
Beschreibung	Codeliste für Type.GDS.Anrede
Schlüssel	Wert
0	Herr / Frau
1	Herr
2	Frau
3	Firma (Einzelfirma)
4	GmbH & Co KG (zweistufige Vertretung)
5	AG, OHG, GmbH usw.
6	Körperschaft des Öffentlichen Rechts (Gemeinde, Landkreis)
7	Partei kraft Amtes
8	Rechtsanwalt in eigener Sache
9	WEG (Wohnungseigentumsgemeinschaft, altes Recht)
A	WEG neues Recht (nat. Pers.)
B	WEG neues Recht (jur. Pers.)

A.2.49 Schlüsseltabelle GDS.Anschriftstyp

Codeliste	GDS.Anschriftstyp (urn:xoev-de:xjustiz:codeliste:gds.anschriftstyp)
Herausgeber	BLK-AG IT-Standards für die Justiz
Beschreibung	Diese Codeliste ist vorgesehen für das Element Anschrift/Anschriftstyp in den globalen Datentypen Type.GDS.Natuerliche_Person und Type.GDS.Organisation.Sie sollte künftig auch an allen anderen Stellen verwendet werden, an denen Adress-Informationen definiert werden
Schlüssel	Wert
001	Aktuelle Anschrift
002	Besucheranschrift
003	Dienstanschrift
004	Entlassungsanschrift
005	Ladungsanschrift
006	Tatortanschrift
007	Urlaubsanschrift
008	Verfahrensanschrift
009	Zweitwohnsitz
010	Sonstige
011	ohne festen Wohnsitz
012	unbekannter Aufenthalt
013	Großempfänger-Postfach
014	Postfach
015	Wohnort
016	P.O. Box

A.2.50 Schlüsseltabelle GDS.BNotK.Bereiche

Codeliste	GDS.BNotK.Bereiche (urn:xoev-de:xjustiz:codeliste:gds.bnotk.bereiche)
Herausgeber	BLK-AG IT-Standards für die Justiz
Beschreibung	Codeliste der verschiedenen Bereiche der BNotK.
Schlüssel	Wert
ZTR	Zentrales Testamentsregister
NVZ	Notarverzeichnis
ZVR	Zentrales Vorsorgeregister
SVZ	Standesamtsverzeichnis
GVZ	Gerichtsverzeichnis

A.2.51 Schlüsseltabelle GDS.BNotK.Ereignisse

Codewort	GDS.BNotK.Ereignisse (urn:xoev-de:xjustiz:codewort:gds.bnotk.ereignisse)
Herausgeber	BLK-AG IT-Standards für die Justiz
Beschreibung	Codewort der verschiedenen Ereignisse der BNotK.
Schlüssel	Wert
001	Sterbefallbenachrichtigung_Nachlassgericht
002	Sterbefallbenachrichtigung_Verwahrgericht
003	Sterbefallbenachrichtigung_Notarverwahrung

A.2.52 Schlüsseltabelle GDS.Bestandteilty

Codeliste	GDS.Bestandteilty (urn:xoev-de:xjustiz:codeliste:gds.bestandteilty)
Herausgeber	BLK-AG IT-Standards für die Justiz
Beschreibung	Eine Datei eines Dokumentes wird durch die Codeliste Bestandteilty weiter klassifiziert.
Schlüssel	Wert
001	Original
002	Repräsentat
003	Signaturdatei
004	signierte Vorversion
005	Signaturprüfprotokoll
006	Transfervermerk
007	Historienblatt
008	Zusätzliche Metadaten

A.2.53 Schlüsseltabelle GDS.Dokumenttyp

Codeliste	GDS.Dokumenttyp (urn:xoev-de:xjustiz:codeliste:gds.dokumenttyp)
Herausgeber	BLK-AG IT-Standards für die Justiz
Beschreibung	Codeliste der verschiedenen Dokumententypen.
Schlüssel	Wert
001	Andere / Sonstige
002	Eingangsschreiben
003	Klage / Antrag
004	Ausgangsschreiben
005	Anlage
006	Urteil
007	Beschluss
008	Verfügung
009	Vermerk
010	Protokoll
011	Fehlblatt
012	Zustellungsdocument
013	Gutachten
014	Technische Information

A.2.54 Schlüsseltabelle GDS.Ereignis.Aktenzeichenmitteilung

Codeliste	GDS.Ereignis.Aktenzeichenmitteilung (urn:xoev-de:xjustiz:codeliste:gds.ereignis.aktENZEICHENMITTEILUNG)
Herausgeber	BLK-AG IT-Standards für die Justiz
Beschreibung	Diese Codeliste listet diejenigen Ereignisse auf, die zum Hinzufügen eines Termins oder Fortsetzungstermins zu einer Terminladung führen.
Schlüssel	Wert
001	Aktenzeichenmitteilung
002	Nichtübernahme
003	Löschung
004	Rollenwechsel

A.2.55 Schlüsseltabelle GDS.Ereignis.Termin

Codeliste	GDS.Ereignis.Termin (urn:xoev-de:xjustiz:codeliste:gds.ereignis.termin)
Herausgeber	BLK-AG IT-Standards für die Justiz
Beschreibung	Diese Codeliste listet diejenigen Ereignisse auf, die zum Versenden einer Terminladung führen.
Schlüssel	Wert
001	Neuer Termin
002	Terminaufhebung
003	Umladung

A.2.56 Schlüsseltabelle GDS.Familienstand

Codeliste	GDS.Familienstand (urn:xoev-de:xjustiz:codeliste:gds.familienstand)
Herausgeber	BLK-AG IT-Standards für die Justiz
Beschreibung	Diese Codeliste ist vorgesehen für das Element Familienstand im globalen Datentyp Type.GDS.Natuerliche_Person. Sie sollte künftig auch für alle sonstigen Elemente verwendet werden, die zur Angabe eines Familienstandes vorgesehen sind.
Schlüssel	Wert
001	geschieden oder Ehe aufgehoben
002	getrennt lebend
003	Lebenspartnerschaft
004	Lebenspartnerschaft aufgehoben
005	Lebenspartner verstorben
006	Lebenspartner getrennt lebend
007	ledig
008	unbekannt
009	verheiratet
010	verwitwet

A.2.57 Schlüsseltabelle GDS.Gerichte

Codeliste	GDS.Gerichte (urn:xoev-de:xjustiz:codeliste:gds.gerichte)
Herausgeber	BLK-AG IT-Standards für die Justiz
Beschreibung	Codeliste der Behördenkennzeichen der Gerichte.
Schlüssel	Wert
A1000	Bundesgerichtshof Karlsruhe
B1000	Oberlandesgericht Karlsruhe
B1100	Landgericht Baden-Baden
B1101	Amtsgericht Achern
B1102	Amtsgericht Baden-Baden
B1104	Amtsgericht Gernsbach
B1105	Amtsgericht Rastatt
B1200	Landgericht Freiburg i. Br.
B1201	Amtsgericht Breisach
B1202	Amtsgericht Emmendingen
B1203	Amtsgericht Ettenheim
B1204	Amtsgericht Freiburg
B1205	Amtsgericht Kenzingen
B1206	Amtsgericht Lörrach
B1207	Amtsgericht Müllheim
B1208	Amtsgericht Titisee-Neustadt
B1209	Amtsgericht Staufen
B1210	Amtsgericht Waldkirch
B1300	Landgericht Heidelberg
B1302	Amtsgericht Heidelberg
B1304	Amtsgericht Sinsheim
B1305	Amtsgericht Wiesloch
B1400	Landgericht Karlsruhe
B1401	Amtsgericht Bretten
B1402	Amtsgericht Bruchsal
B1403	Amtsgericht Ettlingen
B1404	Amtsgericht Karlsruhe
B1405	Amtsgericht Karlsruhe-Durlach
B1406	Amtsgericht Pforzheim
B1407	Amtsgericht Philippsburg
B1500	Landgericht Konstanz
B1501	Amtsgericht Donaueschingen
B1503	Amtsgericht Konstanz
B1506	Amtsgericht Radolfzell
B1507	Amtsgericht Singen

Codeliste	GDS.Gerichte (urn:xoev-de:xjustiz:codeliste:gds.gerichte)
Herausgeber	BLK-AG IT-Standards für die Justiz
Beschreibung	Codeliste der Behördenkennzeichen der Gerichte.
Schlüssel	Wert
B1508	Amtsgericht Stockach
B1510	Amtsgericht Überlingen
B1511	Amtsgericht Villingen-Schwenningen
B1600	Landgericht Mannheim
B1601	Amtsgericht Mannheim
B1602	Amtsgericht Schwetzingen
B1603	Amtsgericht Weinheim
B1700	Landgericht Mosbach
B1701	Amtsgericht Adelsheim
B1703	Amtsgericht Buchen
B1705	Amtsgericht Mosbach
B1706	Amtsgericht Tauberbischofsheim
B1707	Amtsgericht Wertheim
B1800	Landgericht Offenburg
B1801	Amtsgericht Gengenbach
B1802	Amtsgericht Kehl
B1803	Amtsgericht Lahr
B1804	Amtsgericht Oberkirch
B1805	Amtsgericht Offenburg
B1806	Amtsgericht Wolfach
B1900	Landgericht Waldshut-Tiengen
B1902	Amtsgericht Bad Säckingen
B1903	Amtsgericht St. Blasien
B1904	Amtsgericht Schönau
B1905	Amtsgericht Schopfheim
B1906	Amtsgericht Waldshut-Tiengen
B2000	Oberlandesgericht Stuttgart
B2100	Landgericht Ellwangen
B2101	Amtsgericht Aalen
B2102	Amtsgericht Bad Mergentheim
B2103	Amtsgericht Crailsheim
B2104	Amtsgericht Ellwangen
B2105	Amtsgericht Heidenheim
B2106	Amtsgericht Langenburg
B2107	Amtsgericht Neresheim
B2108	Amtsgericht Schwäbisch Gmünd
B2200	Landgericht Hechingen

Codeliste	GDS.Gerichte (urn:xoev-de:xjustiz:codeliste:gds.gerichte)
Herausgeber	BLK-AG IT-Standards für die Justiz
Beschreibung	Codeliste der Behördenkennzeichen der Gerichte.
Schlüssel	Wert
B2201	Amtsgericht Balingen
B2202	Amtsgericht Albstadt
B2204	Amtsgericht Hechingen
B2205	Amtsgericht Sigmaringen
B2300	Landgericht Heilbronn
B2301	Amtsgericht Besigheim
B2302	Amtsgericht Brackenheim
B2303	Amtsgericht Heilbronn
B2304	Amtsgericht Künzelsau
B2305	Amtsgericht Marbach a. N.
B2306	Amtsgericht Maulbronn
B2307	Amtsgericht Öhringen
B2308	Amtsgericht Schwäbisch Hall
B2309	Amtsgericht Vaihingen
B2400	Landgericht Ravensburg
B2401	Amtsgericht Bad Waldsee
B2402	Amtsgericht Biberach
B2403	Amtsgericht Leutkirch
B2404	Amtsgericht Ravensburg
B2405	Amtsgericht Riedlingen
B2406	Amtsgericht Bad Saulgau
B2407	Amtsgericht Tettnang
B2408	Amtsgericht Wangen
B2500	Landgericht Rottweil
B2501	Amtsgericht Freudenstadt
B2502	Amtsgericht Horb
B2503	Amtsgericht Oberndorf
B2504	Amtsgericht Rottweil
B2505	Amtsgericht Spaichingen
B2506	Amtsgericht Tuttlingen
B2600	Landgericht Stuttgart
B2601	Amtsgericht Backnang
B2602	Amtsgericht Böblingen
B2603	Amtsgericht Esslingen
B2604	Amtsgericht Kirchheim
B2605	Amtsgericht Leonberg
B2606	Amtsgericht Ludwigsburg

Codeliste	GDS.Gerichte (urn:xoev-de:xjustiz:codeliste:gds.gerichte)
Herausgeber	BLK-AG IT-Standards für die Justiz
Beschreibung	Codeliste der Behördenkennzeichen der Gerichte.
Schlüssel	Wert
B2607	Amtsgericht Nürtingen
B2608	Amtsgericht Schorndorf
B2609	Amtsgericht Stuttgart
B2610	Amtsgericht Stuttgart-Bad Cannstatt
B2611	Amtsgericht Waiblingen
B2700	Landgericht Tübingen
B2701	Amtsgericht Calw
B2702	Amtsgericht Münsingen
B2703	Amtsgericht Nagold
B2705	Amtsgericht Reutlingen
B2706	Amtsgericht Rottenburg
B2707	Amtsgericht Tübingen
B2708	Amtsgericht Bad Urach
B2800	Landgericht Ulm
B2801	Amtsgericht Ehingen
B2802	Amtsgericht Geislingen
B2803	Amtsgericht Göppingen
B2805	Amtsgericht Ulm
B2900	Landgericht Karlsruhe Auswärtige Strafkammer Pforzheim
B6103	Finanzgericht Baden-Württemberg, Senate in Stuttgart
B6155	Finanzgericht Baden-Württemberg, Außensenate in Freiburg
B6225	Sozialgericht Freiburg
B6227	Arbeitsgericht Freiburg -Kammern Freiburg-
B6228	Arbeitsgericht Heilbronn
B6229	Sozialgericht Heilbronn
B6233	aufgelöst-Finanzgericht Baden-Württemberg
B6234	Sozialgericht Karlsruhe
B6235	Sozialgericht Konstanz
B6236	aufgelöst-Arbeitsgericht Lörrach
B6237	Arbeitsgericht Mannheim
B6238	Verwaltungsgerichtshof Baden-Württemberg
B6239	Arbeitsgericht Pforzheim
B6240	Sozialgericht Stuttgart
B6241	Arbeitsgericht Stuttgart
B6242	Verwaltungsgericht Stuttgart
B6243	Staatsgerichtshof für das Land Baden-Württemberg
B6244	Landesarbeitsgericht Baden-Württemberg

Codeliste	GDS.Gerichte (urn:xoev-de:xjustiz:codeliste:gds.gerichte)
Herausgeber	BLK-AG IT-Standards für die Justiz
Beschreibung	Codeliste der Behördenkennzeichen der Gerichte.
Schlüssel	Wert
B6245	Arbeitsgericht Ulm
B6246	Landessozialgericht Baden-Württemberg
B6250	Sozialgericht Ulm
B6461	Arbeitsgericht Reutlingen
B6518	Sozialgericht Mannheim
B6519	Sozialgericht Reutlingen
B7554	Notariat VII Mannheim -Nachlassgericht-
B7820	Verwaltungsgericht Sigmaringen
B8534	Registergericht Amtsgericht Stuttgart
B8535	Registergericht Amtsgericht Mannheim
B8536	Registergericht Amtsgericht Freiburg i. Br.
B8537	Registergericht Amtsgericht Ulm
D2000	Oberlandesgericht München
D2100	Landgericht Augsburg
D2101	Amtsgericht Aichach
D2102	Amtsgericht Augsburg
D2103	Amtsgericht Dillingen
D2106	Amtsgericht Landsberg
D2108	Amtsgericht Nördlingen
D2110	Amtsgericht Augsburg Zweigstelle Schwabmünchen
D2120	Landgericht Augsburg Auswärtige Strafvollstreckungskammer b.d. Amtsgericht Aichach
D2130	Landgericht Augsburg Strafvollstreckungskammer Nördlingen
D2140	Landgericht Augsburg Auswärtige Strafvollstreckungskammer b.d. Amtsgericht Landsberg
D2200	Landgericht Deggendorf
D2201	Amtsgericht Deggendorf
D2205	Amtsgericht Viechtach
D2300	Landgericht Kempten
D2303	Amtsgericht Kaufbeuren
D2304	Amtsgericht Kempten
D2305	Amtsgericht Lindau
D2308	Amtsgericht Sonthofen
D2400	Landgericht Landshut
D2402	Amtsgericht Eggenfelden
D2403	Amtsgericht Landau (Bay)
D2404	Amtsgericht Landshut
D2411	Amtsgericht Erding
D2412	Amtsgericht Freising

Codeliste	GDS.Gerichte (urn:xoev-de:xjustiz:codeliste:gds.gerichte)
Herausgeber	BLK-AG IT-Standards für die Justiz
Beschreibung	Codeliste der Behördenkennzeichen der Gerichte.
Schlüssel	Wert
D2420	Landgericht Landshut Auswärtige Strafvollstreckungskammer b.d. Amtsgericht Erding
D2500	Landgericht Memmingen
D2502	Amtsgericht Günzburg
D2505	Amtsgericht Memmingen
D2507	Amtsgericht Neu-Ulm
D2520	Landgericht Memmingen Auswärtige Strafvollstreckungskammer b.d. Amtsgericht Neu-Ulm
D2600	Landgericht München I
D2601	Amtsgericht München
D2700	Landgericht München II
D2702	Amtsgericht Dachau
D2703	Amtsgericht Ebersberg
D2706	Amtsgericht Fürstenfeldbruck
D2707	Amtsgericht Garmisch-Partenkirchen
D2710	Amtsgericht Miesbach
D2712	Amtsgericht Starnberg
D2713	Amtsgericht Weilheim
D2714	Amtsgericht Wolfratshausen
D2720	Landgericht München II Auswärtige Strafvollstreckungskammer b.d. Amtsger. Garmisch-Partenkirchen
D2800	Landgericht Passau
D2801	Amtsgericht Freyung
D2803	Amtsgericht Passau
D2900	Landgericht Traunstein
D2901	Amtsgericht Altötting
D2902	Amtsgericht Rosenheim Zweigstelle Bad Aibling
D2907	Amtsgericht Laufen
D2908	Amtsgericht Mühldorf
D2909	Amtsgericht Rosenheim
D2910	Amtsgericht Traunstein
D2912	Amtsgericht Rosenheim Zweigstelle Wasserburg a. Inn
D2920	Landgericht Traunstein Auswärtige Strafvollstreckungskammer b.d. Amtsgericht Mühldorf
D3000	Oberlandesgericht Nürnberg
D3100	Landgericht Amberg
D3101	Amtsgericht Amberg
D3106	Amtsgericht Schwandorf
D3108	Amtsgericht Cham Zweigstelle Waldmünchen
D3200	Landgericht Ansbach

Codeliste	GDS.Gerichte (urn:xoev-de:xjustiz:codeliste:gds.gerichte)
Herausgeber	BLK-AG IT-Standards für die Justiz
Beschreibung	Codeliste der Behördenkennzeichen der Gerichte.
Schlüssel	Wert
D3201	Amtsgericht Ansbach
D3208	Amtsgericht Weißenburg i. Bay.
D3300	Landgericht Nürnberg-Fürth
D3303	Amtsgericht Erlangen
D3304	Amtsgericht Fürth
D3305	Amtsgericht Hersbruck
D3308	Amtsgericht Neumarkt
D3309	Amtsgericht Neustadt
D3310	Amtsgericht Nürnberg
D3313	Amtsgericht Schwabach
D3400	Landgericht Regensburg
D3405	Amtsgericht Kelheim
D3410	Amtsgericht Regensburg
D3413	Amtsgericht Straubing
D3415	Amtsgericht Cham
D3420	Landgericht Regensburg Auswärtige Strafvollstreckungskammer b.d. Amtsgericht Straubing
D3500	Landgericht Weiden i. d. OPf.
D3502	Amtsgericht Tirschenreuth Zweigstelle Kemnath
D3504	Amtsgericht Schwandorf Zweigstelle Oberviechtach
D3505	Amtsgericht Tirschenreuth
D3506	Amtsgericht Weiden Zweigstelle Vohenstrauß
D3508	Amtsgericht Weiden i. d. OPf
D4000	Oberlandesgericht Bamberg
D4100	Landgericht Aschaffenburg
D4101	Amtsgericht Aschaffenburg Zweigstelle Alzenau i.Ufr.
D4102	Amtsgericht Aschaffenburg
D4104	Amtsgericht Obernburg Zweigstelle Miltenberg
D4105	Amtsgericht Obernburg
D4200	Landgericht Bamberg
D4201	Amtsgericht Bamberg
D4203	Amtsgericht Forchheim
D4204	Amtsgericht Haßfurt
D4300	Landgericht Bayreuth
D4301	Amtsgericht Bayreuth
D4302	Amtsgericht Kulmbach
D4303	Amtsgericht Bayreuth Zweigstelle Pegnitz
D4400	Landgericht Coburg

Codeliste	GDS.Gerichte (urn:xoev-de:xjustiz:codeliste:gds.gerichte)
Herausgeber	BLK-AG IT-Standards für die Justiz
Beschreibung	Codeliste der Behördenkennzeichen der Gerichte.
Schlüssel	Wert
D4401	Amtsgericht Coburg
D4402	Amtsgericht Kronach
D4403	Amtsgericht Lichtenfels
D4420	Landgericht Coburg Auswärtige Strafvollstreckungskammer b.d. Amtsgericht Kronach
D4500	Landgericht Hof
D4501	Amtsgericht Hof
D4505	Amtsgericht Wunsiedel
D4600	Landgericht Schweinfurt
D4601	Amtsgericht Bad Kissingen
D4602	Amtsgericht Bad Neustadt
D4603	Amtsgericht Schweinfurt Zweigstelle Gerolzhofen
D4606	Amtsgericht Bad Neustadt Zweigstelle Mellrichstadt
D4608	Amtsgericht Schweinfurt
D4620	Landgericht Schweinfurt Auswärtige Strafvollstreckungskammer b.d. Amtsgericht Bad Neustadt
D4700	Landgericht Würzburg
D4703	Amtsgericht Gemünden
D4705	Amtsgericht Kitzingen
D4708	Amtsgericht Würzburg
D5700	Landgericht Ingolstadt
D5701	Amtsgericht Ingolstadt
D5702	Amtsgericht Neuburg an der Donau
D5703	Amtsgericht Pfaffenhofen a. d. Ilm
D5720	Landgericht Ingolstadt Auswärtige Strafvollstreckungskammer b.d. Amtsgericht Neuburg a.d. Donau
D6122	Bayerischer Verwaltungsgerichtshof
D6249	Sozialgericht Augsburg
D6250	Arbeitsgericht Augsburg
D6251	Arbeitsgericht Bamberg
D6252	Arbeitsgericht Kempten/Allgäu
D6253	Sozialgericht Landshut
D6255	Bayerisches Landessozialgericht
D6256	Landesarbeitsgericht München
D6257	Arbeitsgericht München
D6258	Finanzgericht München
D6259	Bayerischer Verfassungsgerichtshof
D6260	Sozialgericht München
D6261	Bundespatentgericht

Codeliste	GDS.Gerichte (urn:xoev-de:xjustiz:codeliste:gds.gerichte)
Herausgeber	BLK-AG IT-Standards für die Justiz
Beschreibung	Codeliste der Behördenkennzeichen der Gerichte.
Schlüssel	Wert
D6262	Verwaltungsgericht München
D6263	Bundesfinanzhof
D6264	Finanzgericht Nürnberg
D6265	Sozialgericht Nürnberg
D6266	Landesarbeitsgericht Nürnberg
D6267	Arbeitsgericht Nürnberg
D6268	Sozialgericht Regensburg
D6269	Arbeitsgericht Rosenheim
D6270	Arbeitsgericht Würzburg
D6271	Sozialgericht Würzburg
D6539	Arbeitsgericht Bayreuth
D6540	Arbeitsgericht Passau
D6541	Arbeitsgericht Regensburg
D6542	Arbeitsgericht Weiden
D6575	Sozialgericht Bayreuth
D8642	Anwaltsgericht für den Bezirk der Rechtsanwaltskammer München
D8686	Anwaltsgericht Bamberg
F1000	Kammergericht Berlin
F1100	Landgericht Berlin
F1101	Amtsgericht Tiergarten
F1102	Amtsgericht Wedding
F1103	Amtsgericht Charlottenburg
F1104	Amtsgericht Spandau
F1106	Amtsgericht Schöneberg
F1108	Amtsgericht Tempelhof-Kreuzberg
F1109	Amtsgericht Neukölln
F1110	Amtsgericht Pankow/Weißensee
F1111	Amtsgericht Lichtenberg
F1112	Amtsgericht Berlin Mitte
F1114	Amtsgericht Hohenschönhausen
F6053	Bereitschaftsgericht Berlin
F6061	Sozialgericht Berlin
F6080	Finanzgericht Berlin
F6081	Landessozialgericht Berlin
F6082	Arbeitsgericht Berlin
F6083	Landesarbeitsgericht Berlin
F6084	Verwaltungsgericht Berlin

Codeliste	GDS.Gerichte (urn:xoev-de:xjustiz:codeliste:gds.gerichte)
Herausgeber	BLK-AG IT-Standards für die Justiz
Beschreibung	Codeliste der Behördenkennzeichen der Gerichte.
Schlüssel	Wert
F6104	Die Präsidentin des Kammergerichts
F6145	Oberverwaltungsgericht Berlin
G1000	Brandenburgisches Oberlandesgericht
G1100	Landgericht Cottbus
G1101	Amtsgericht Bad Liebenwerda
G1103	Amtsgericht Cottbus
G1105	Amtsgericht Bad Liebenwerda Zweigstelle Finsterwalde
G1107	Amtsgericht Guben
G1110	Amtsgericht Lübben
G1111	Amtsgericht Senftenberg
G1200	Landgericht Frankfurt/Oder
G1202	Amtsgericht Bad Freienwalde
G1204	Amtsgericht Bernau
G1205	Amtsgericht Eberswalde
G1206	Amtsgericht Eisenhüttenstadt
G1207	Amtsgericht Frankfurt/Oder
G1208	Amtsgericht Fürstenwalde
G1209	Amtsgericht Prenzlau
G1210	Amtsgericht Schwedt
G1212	Amtsgericht Strausberg
G1213	Amtsgericht Prenzlau Zweigstelle Templin
G1300	Landgericht Potsdam
G1301	Amtsgericht Brandenburg Zweigstelle Belzig
G1302	Amtsgericht Brandenburg an der Havel
G1303	Amtsgericht Zehdenick
G1305	Amtsgericht Königs Wusterhausen
G1307	Amtsgericht Luckenwalde
G1308	Amtsgericht Nauen
G1309	Amtsgericht Neuruppin
G1310	Amtsgericht Oranienburg
G1311	Amtsgericht Perleberg
G1312	Amtsgericht Potsdam
G1314	Amtsgericht Perleberg Zweigstelle Pritzwalk
G1315	Amtsgericht Rathenow
G1316	Amtsgericht Neuruppin Zweigstelle Wittstock
G1317	Amtsgericht Zossen
G1318	Amtsgericht Zehdenick Zweigstelle Gransee

Codeliste	GDS.Gerichte (urn:xoev-de:xjustiz:codeliste:gds.gerichte)
Herausgeber	BLK-AG IT-Standards für die Justiz
Beschreibung	Codeliste der Behördenkennzeichen der Gerichte.
Schlüssel	Wert
G1400	Landgericht Neuruppin
H1000	Hanseatisches Oberlandesgericht in Bremen
H1100	Landgericht Bremen
H1101	Amtsgericht Bremen
H1102	Amtsgericht Bremerhaven
H1103	Amtsgericht Bremen-Blumenthal
H6032	Sozialgericht Bremen
H6033	Landessozialgericht Bremen
H6034	Arbeitsgericht Bremen
H6035	Landesarbeitsgericht Bremen
H6036	Oberverwaltungsgericht der Freien Hansestadt Bremen
H6037	Verwaltungsgericht der Freien Hansestadt Bremen
H6038	Staatsgerichtshof der Freien Hansestadt Bremen
H6039	Arbeitsgericht Bremerhaven
H6040	Finanzgericht Bremen
H6184	Anwaltsgericht für den Bezirk der Hanseatischen Rechtsanwaltskammer Bremen
K1000	Hanseatisches Oberlandesgericht Hamburg
K1100	Landgericht Hamburg
K1101	Amtsgericht Hamburg
K1102	Amtsgericht Hamburg-Altona
K1103	Amtsgericht Hamburg-Bergedorf
K1104	Amtsgericht Hamburg-Blankenese
K1105	Amtsgericht Hamburg-Harburg
K1106	Amtsgericht Hamburg-Wandsbek
K1107	Amtsgericht Hamburg-Barmbek
K1108	Amtsgericht Hamburg-St. Georg
K1101M	Amtsgericht Hamburg, Zentralisierter Bereich Mahnverfahren
K1101R	Amtsgericht Hamburg, Zentralisierter Bereich Handelsregister
K1101I	Amtsgericht Hamburg, Zentralisierter Bereich Insolvenzgericht
K6051	Hamburgisches Oberverwaltungsgericht
K6052	Verwaltungsgericht Hamburg
K6053	Hamburgisches Verfassungsgericht
K6054	Landesarbeitsgericht Hamburg
K6055	Arbeitsgericht Hamburg
K6078	Landessozialgericht Hamburg
K6079	Finanzgericht Hamburg
K6083	Sozialgericht Hamburg

Codeliste	GDS.Gerichte (urn:xoev-de:xjustiz:codeliste:gds.gerichte)
Herausgeber	BLK-AG IT-Standards für die Justiz
Beschreibung	Codeliste der Behördenkennzeichen der Gerichte.
Schlüssel	Wert
M1000	Oberlandesgericht Frankfurt
M1100	Landgericht Darmstadt
M1102	Amtsgericht Bensheim
M1103	Amtsgericht Darmstadt
M1104	Amtsgericht Dieburg
M1105	Amtsgericht Fürth
M1106	Amtsgericht Groß-Gerau
M1107	Amtsgericht Rüsselsheim
M1111	Amtsgericht Lampertheim
M1112	Amtsgericht Langen
M1113	Amtsgericht Michelstadt
M1114	Amtsgericht Offenbach am Main
M1117	Amtsgericht Seligenstadt
M1200	Landgericht Frankfurt
M1201	Amtsgericht Frankfurt
M1202	Amtsgericht Bad Homburg
M1203	Amtsgericht Königstein
M1204	Amtsgericht Usingen
M1300	Landgericht Fulda
M1301	Amtsgericht Fulda
M1305	Amtsgericht Bad Hersfeld
M1307	Amtsgericht Hünfeld
M1310	Amtsgericht Rotenburg a.d. Fulda
M1400	Landgericht Gießen
M1401	Amtsgericht Alsfeld
M1402	Amtsgericht Büdingen
M1405	Amtsgericht Friedberg
M1406	Amtsgericht Gießen
M1411	Amtsgericht Nidda
M1420	Amtsgericht Alsfeld Zweigstelle Lauterbach
M1500	Landgericht Hanau
M1501	Amtsgericht Gelnhausen
M1502	Amtsgericht Hanau
M1507	Amtsgericht Schlüchtern
M1600	Landgericht Kassel
M1601	Amtsgericht Bad Arolsen
M1602	Amtsgericht Eschwege

Codeliste	GDS.Gerichte (urn:xoev-de:xjustiz:codeliste:gds.gerichte)
Herausgeber	BLK-AG IT-Standards für die Justiz
Beschreibung	Codeliste der Behördenkennzeichen der Gerichte.
Schlüssel	Wert
M1603	Amtsgericht Fritzlar
M1605	Amtsgericht Kassel Zweigstelle Hofgeismar
M1607	Amtsgericht Kassel
M1608	Amtsgericht Korbach
M1609	Amtsgericht Melsungen
M1700	Landgericht Limburg
M1702	Amtsgericht Dillenburg
M1704	Amtsgericht Limburg/Lahn Zweigstelle Hadamar
M1705	Amtsgericht Dillenburg Zweigstelle Herborn
M1706	Amtsgericht Limburg
M1709	Amtsgericht Weilburg
M1710	Amtsgericht Wetzlar
M1800	Landgericht Marburg
M1801	Amtsgericht Biedenkopf
M1803	Amtsgericht Frankenberg-Eder
M1807	Amtsgericht Kirchhain
M1809	Amtsgericht Marburg
M1812	Amtsgericht Schwalmstadt
M1900	Landgericht Wiesbaden
M1901	Amtsgericht Rüdesheim am Rhein Zweigstelle Eltville
M1903	Amtsgericht Idstein
M1904	Amtsgericht Rüdesheim
M1905	Amtsgericht Bad Schwalbach
M1906	Amtsgericht Wiesbaden
M6057	Sozialgericht Frankfurt
M6086	Arbeitsgericht Bad Hersfeld
M6087	Sozialgericht Darmstadt
M6088	Arbeitsgericht Darmstadt
M6089	Hessisches Landessozialgericht
M6090	Verwaltungsgericht Darmstadt
M6091	Bundesdisziplinargericht
M6093	Verwaltungsgericht Frankfurt am Main
M6094	Landesarbeitsgericht Frankfurt a.M.
M6095	Arbeitsgericht Frankfurt a.M.
M6096	Arbeitsgericht Fulda
M6097	Sozialgericht Gießen
M6098	Arbeitsgericht Gießen

Codeliste	GDS.Gerichte (urn:xoev-de:xjustiz:codeliste:gds.gerichte)
Herausgeber	BLK-AG IT-Standards für die Justiz
Beschreibung	Codeliste der Behördenkennzeichen der Gerichte.
Schlüssel	Wert
M6099	Arbeitsgericht Hanau
M6100	Sozialgericht Kassel
M6103	Hessisches Finanzgericht
M6104	Arbeitsgericht Kassel
M6105	Verwaltungsgericht Kassel
M6106	Arbeitsgericht Limburg a. d. Lahn
M6107	Sozialgericht Marburg
M6108	Arbeitsgericht Marburg
M6230	Arbeitsgericht Offenbach a.M.
M6231	Arbeitsgericht Wetzlar
M6233	Arbeitsgericht Wiesbaden
M6246	Bundessozialgericht
M6265	Sozialgericht Wiesbaden
M6276	Verwaltungsgericht Wiesbaden
M6279	Staatsgerichtshof des Landes Hessen
M6361	Sozialgericht Fulda
M7095	Verwaltungsgericht Gießen
N1000	Oberlandesgericht Rostock
N1100	Landgericht Neubrandenburg
N1102	aufgelöst-Amtsgericht Anklam
N1103	aufgelöst-Amtsgericht Demmin
N1104	aufgelöst-Amtsgericht Demmin Zweigstelle Malchin
N1105	Amtsgericht Neubrandenburg
N1106	aufgelöst-Amtsgericht Neustrelitz
N1107	Amtsgericht Pasewalk
N1111	aufgelöst-Amtsgericht Ueckermünde
N1112	Amtsgericht Waren (Müritz)
N1200	Landgericht Rostock
N1201	aufgelöst-Amtsgericht Bad Doberan
N1202	Amtsgericht Greifswald
N1203	aufgelöst-Amtsgericht Grevesmühlen
N1204	aufgelöst-Amtsgericht Stralsund Zweigstelle Grimmen
N1205	aufgelöst-Amtsgericht Ribnitz-Damgarten
N1206	Amtsgericht Rostock
N1208	aufgelöst-Amtsgericht Bergen
N1209	Amtsgericht Stralsund
N1210	Amtsgericht Wismar

Codeliste	GDS.Gerichte (urn:xoev-de:xjustiz:codeliste:gds.gerichte)
Herausgeber	BLK-AG IT-Standards für die Justiz
Beschreibung	Codeliste der Behördenkennzeichen der Gerichte.
Schlüssel	Wert
N1211	aufgelöst-Amtsgericht Wolgast
N1300	Landgericht Schwerin
N1303	Amtsgericht Güstrow
N1304	aufgelöst-Amtsgericht Hagenow
N1305	Amtsgericht Ludwigslust
N1307	aufgelöst-Amtsgericht Parchim
N1308	Amtsgericht Schwerin
N1400	Landgericht Stralsund
N6441	Verwaltungsgericht Schwerin
N6473	Anwaltsgericht Mecklenburg-Vorpommern
P1000	Oberlandesgericht Braunschweig
P1100	Landgericht Braunschweig
P1101	Amtsgericht Bad Gandersheim
P1103	Amtsgericht Braunschweig
P1104	Amtsgericht Goslar
P1105	Amtsgericht Helmstedt
P1108	Amtsgericht Salzgitter
P1111	Amtsgericht Seesen
P1115	Amtsgericht Wolfenbüttel
P2000	Oberlandesgericht Celle
P2100	Landgericht Bückeburg
P2101	Amtsgericht Bückeburg
P2104	Amtsgericht Rinteln
P2106	Amtsgericht Stadthagen
P2200	Landgericht Göttingen
P2201	Amtsgericht Clausthal-Zellerfeld
P2202	Amtsgericht Duderstadt
P2203	Amtsgericht Einbeck
P2204	Amtsgericht Göttingen
P2205	Amtsgericht Hann. Münden
P2206	Amtsgericht Herzberg am Harz
P2208	Amtsgericht Northeim
P2209	Amtsgericht Osterode
P2300	Landgericht Hannover
P2303	Amtsgericht Burgwedel
P2304	Amtsgericht Hameln
P2305	Amtsgericht Hannover

Codeliste	GDS.Gerichte (urn:xoev-de:xjustiz:codeliste:gds.gerichte)
Herausgeber	BLK-AG IT-Standards für die Justiz
Beschreibung	Codeliste der Behördenkennzeichen der Gerichte.
Schlüssel	Wert
P2306	Amtsgericht Neustadt a. Rbge.
P2307	Amtsgericht Springe
P2308	Amtsgericht Wennigsen (Deister)
P2400	Landgericht Hildesheim
P2401	Amtsgericht Alfeld
P2403	Amtsgericht Burgdorf
P2404	Amtsgericht Elze
P2407	Amtsgericht Gifhorn
P2408	Amtsgericht Hildesheim
P2409	Amtsgericht Holzminden
P2410	Amtsgericht Lehrte
P2411	Amtsgericht Peine
P2413	Amtsgericht Wolfsburg
P2500	Landgericht Lüneburg
P2503	Amtsgericht Celle
P2504	Amtsgericht Dannenberg (Elbe)
P2507	Amtsgericht Lüneburg
P2509	Amtsgericht Soltau
P2510	Amtsgericht Uelzen
P2510M	Amtsgericht Uelzen, Zentrales Mahngericht
P2511	Amtsgericht Winsen
P2600	Landgericht Stade
P2601	Amtsgericht Bremervörde
P2602	Amtsgericht Buxtehude
P2603	Amtsgericht Cuxhaven
P2608	Amtsgericht Geestland
P2611	Amtsgericht Otterndorf
P2612	Amtsgericht Stade
P2613	Amtsgericht Tostedt
P2614	Amtsgericht Zeven
P2620	Führungsaufsichtsstelle beim Landgericht Stade
P2700	Landgericht Verden
P2701	Amtsgericht Achim
P2705	Amtsgericht Diepholz
P2706	Amtsgericht Nienburg Zweigstelle Hoya
P2708	Amtsgericht Nienburg (Weser)
P2709	Amtsgericht Osterholz-Scharmbeck

Codeliste	GDS.Gerichte (urn:xoev-de:xjustiz:codeliste:gds.gerichte)
Herausgeber	BLK-AG IT-Standards für die Justiz
Beschreibung	Codeliste der Behördenkennzeichen der Gerichte.
Schlüssel	Wert
P2710	Amtsgericht Rotenburg (Wümme)
P2711	Amtsgericht Stolzenau
P2712	Amtsgericht Sulingen
P2713	Amtsgericht Syke
P2715	Amtsgericht Verden (Aller)
P2716	Amtsgericht Walsrode
P2800	Landgericht Lüneburg Zweigstelle Celle
P3000	Oberlandesgericht Oldenburg
P3100	Landgericht Aurich
P3101	Amtsgericht Aurich
P3102	Amtsgericht Emden
P3104	Amtsgericht Leer
P3105	Amtsgericht Norden
P3107	Amtsgericht Wittmund
P3110	Führungsaufsichtsstelle beim Landgericht Aurich
P3200	Landgericht Oldenburg
P3201	Amtsgericht Brake
P3202	Amtsgericht Cloppenburg
P3204	Amtsgericht Delmenhorst
P3207	Amtsgericht Jever
P3209	Amtsgericht Nordenham
P3210	Amtsgericht Oldenburg (Oldenburg)
P3211	Amtsgericht Varel
P3212	Amtsgericht Vechta
P3213	Amtsgericht Westerstede
P3214	Amtsgericht Wildeshausen
P3215	Amtsgericht Wilhelmshaven
P3300	Landgericht Osnabrück
P3302	Amtsgericht Bersenbrück
P3307	Amtsgericht Bad Iburg
P3308	Amtsgericht Lingen (Ems)
P3310	Amtsgericht Meppen
P3312	Amtsgericht Nordhorn
P3313	Amtsgericht Osnabrück
P3314	Amtsgericht Papenburg
P3400	Landgericht Oldenburg (Oldbg.) Strafvollstreckungskammer b.d. Amtsgericht Vechta
P3500	Landgericht Oldenburg (Oldbg.) Strafvollstreckungskammer b.d. Amtsgericht Nordenham

Codeliste	GDS.Gerichte (urn:xoev-de:xjustiz:codeliste:gds.gerichte)
Herausgeber	BLK-AG IT-Standards für die Justiz
Beschreibung	Codeliste der Behördenkennzeichen der Gerichte.
Schlüssel	Wert
P3600	Landgericht Oldenburg (Oldbg.) Strafvollstreckungskammer b.d. Amtsgericht Wilhelmshaven
P3700	Landgericht Osnabrück Strafvollstreckungskammer b.d. Amtsgericht Lingen
P6098	Verwaltungsgericht Stade
P6117	Sozialgericht Aurich
P6118	Sozialgericht Braunschweig
P6119	Arbeitsgericht Braunschweig
P6121	Arbeitsgericht Celle
P6122	Landessozialgericht Niedersachsen-Bremen
P6123	Arbeitsgericht Emden
P6124	Arbeitsgericht Göttingen
P6125	Arbeitsgericht Hameln
P6126	Verwaltungsgericht Hannover
P6127	Niedersächsisches Finanzgericht
P6128	Sozialgericht Hannover
P6129	Arbeitsgericht Hannover
P6130	Landesarbeitsgericht Niedersachsen
P6131	Sozialgericht Hildesheim
P6132	Arbeitsgericht Hildesheim
P6133	Arbeitsgericht Lingen (Ems)
P6134	Sozialgericht Lüneburg
P6135	Arbeitsgericht Lüneburg
P6136	Niedersächsisches Oberverwaltungsgericht
P6137	Arbeitsgericht Nienburg
P6138	Sozialgericht Oldenburg
P6139	Arbeitsgericht Osnabrück
P6140	Sozialgericht Stade
P6141	Arbeitsgericht Stade
P6142	Arbeitsgericht Verden
P6143	Arbeitsgericht Wilhelmshaven
P6296	Arbeitsgericht Oldenburg
P6330	Sozialgericht Osnabrück
P6348	Verwaltungsgericht Oldenburg
P6395	Verwaltungsgericht Osnabrück
P7626	Berufsgeschichtshof der Ingenieurkammer Niedersachsen
P7771	Verwaltungsgericht Braunschweig
P7772	Verwaltungsgericht Göttingen
P7773	Verwaltungsgericht Lüneburg

Codeliste	GDS.Gerichte (urn:xoev-de:xjustiz:codeliste:gds.gerichte)
Herausgeber	BLK-AG IT-Standards für die Justiz
Beschreibung	Codeliste der Behördenkennzeichen der Gerichte.
Schlüssel	Wert
R1000	Oberlandesgericht Düsseldorf
R1001	Strafkammer des LG Münster bei dem AG Bocholt
R1100	Landgericht Düsseldorf
R1101	Amtsgericht Düsseldorf
R1102	Amtsgericht Neuss
R1104	Amtsgericht Ratingen
R1105	Amtsgericht Langenfeld
R1200	Landgericht Duisburg
R1201	Amtsgericht Dinslaken
R1202	Amtsgericht Duisburg
R1203	Amtsgericht Duisburg-Hamborn
R1204	Amtsgericht Duisburg-Ruhrort
R1205	Amtsgericht Mülheim
R1206	Amtsgericht Oberhausen
R1208	Amtsgericht Wesel
R1300	Landgericht Kleve
R1301	Amtsgericht Emmerich
R1302	Amtsgericht Geldern
R1304	Amtsgericht Kleve
R1305	Amtsgericht Moers
R1306	Amtsgericht Rheinberg
R1310	Auswärtige Strafkammer des Landgerichts Kleve in Moers
R1400	Landgericht Krefeld
R1401	Amtsgericht Kempen
R1402	Amtsgericht Krefeld
R1404	Amtsgericht Nettetal
R1500	Landgericht Mönchengladbach
R1502	Amtsgericht Erkelenz
R1503	Amtsgericht Grevenbroich
R1504	Amtsgericht Mönchengladbach
R1505	Amtsgericht Mönchengladbach-Rheydt
R1506	Amtsgericht Viersen
R1600	Landgericht Wuppertal
R1602	Amtsgericht Mettmann
R1603	Amtsgericht Remscheid
R1605	Amtsgericht Solingen
R1606	Amtsgericht Velbert

Codeliste	GDS.Gerichte (urn:xoev-de:xjustiz:codeliste:gds.gerichte)
Herausgeber	BLK-AG IT-Standards für die Justiz
Beschreibung	Codeliste der Behördenkennzeichen der Gerichte.
Schlüssel	Wert
R1608	Amtsgericht Wuppertal
R1900	Landgericht Arnberg
R1901	Amtsgericht Arnberg
R1904	Amtsgericht Brilon
R1905	Amtsgericht Schmallenberg
R1906	Amtsgericht Marsberg
R1907	Amtsgericht Medebach
R1908	Amtsgericht Menden
R1909	Amtsgericht Meschede
R1911	Amtsgericht Soest
R1912	Amtsgericht Warstein
R1913	Amtsgericht Werl
R2000	Oberlandesgericht Hamm
R2100	Landgericht Bielefeld
R2101	Amtsgericht Bielefeld
R2102	Amtsgericht Bünde
R2103	Amtsgericht Gütersloh
R2104	Amtsgericht Halle
R2105	Amtsgericht Herford
R2106	Amtsgericht Lübbecke
R2107	Amtsgericht Minden
R2108	Amtsgericht Bad Oeynhausen
R2110	Amtsgericht Rahden
R2113	Amtsgericht Rheda-Wiedenbrück
R2200	Landgericht Bochum
R2201	Amtsgericht Bochum
R2203	Amtsgericht Herne
R2204	Amtsgericht Recklinghausen
R2205	Amtsgericht Herne-Wanne
R2207	Amtsgericht Witten
R2210	Landgericht Bochum Auswärtige Strafkammer Recklingsn.
R2300	Landgericht Detmold
R2302	Amtsgericht Blomberg
R2303	Amtsgericht Detmold
R2307	Amtsgericht Lemgo
R2400	Landgericht Dortmund
R2401	Amtsgericht Castrop-Rauxel

Codeliste	GDS.Gerichte (urn:xoev-de:xjustiz:codeliste:gds.gerichte)
Herausgeber	BLK-AG IT-Standards für die Justiz
Beschreibung	Codeliste der Behördenkennzeichen der Gerichte.
Schlüssel	Wert
R2402	Amtsgericht Dortmund
R2404	Amtsgericht Hamm
R2405	Amtsgericht Kamen
R2406	Amtsgericht Lünen
R2407	Amtsgericht Unna
R2408	Amtsgericht Lünen Zweigstelle Werne
R2500	Landgericht Essen
R2501	Amtsgericht Bottrop
R2502	Amtsgericht Dorsten
R2503	Amtsgericht Essen
R2504	Amtsgericht Essen-Borbeck
R2505	Amtsgericht Essen-Steele
R2507	Amtsgericht Gelsenkirchen
R2508	Amtsgericht Gelsenkirchen-Buer
R2509	Amtsgericht Gladbeck
R2510	Amtsgericht Hattingen
R2511	Amtsgericht Marl
R2600	Landgericht Hagen
R2601	Amtsgericht Altena
R2602	Amtsgericht Hagen
R2604	Amtsgericht Iserlohn
R2605	Amtsgericht Lüdenscheid
R2606	Amtsgericht Meinerzhagen
R2607	Amtsgericht Plettenberg
R2608	Amtsgericht Schwelm
R2609	Amtsgericht Schwerte
R2610	Amtsgericht Wetter
R2700	Landgericht Münster
R2701	Amtsgericht Ahaus
R2702	Amtsgericht Ahlen
R2703	Amtsgericht Beckum
R2704	Amtsgericht Bocholt
R2705	Amtsgericht Borken
R2706	Amtsgericht Steinfurt
R2707	Amtsgericht Coesfeld
R2708	Amtsgericht Dülmen
R2709	Amtsgericht Gronau

Codeliste	GDS.Gerichte (urn:xoev-de:xjustiz:codeliste:gds.gerichte)
Herausgeber	BLK-AG IT-Standards für die Justiz
Beschreibung	Codeliste der Behördenkennzeichen der Gerichte.
Schlüssel	Wert
R2711	Amtsgericht Ibbenbüren
R2712	Amtsgericht Lüdinghausen
R2713	Amtsgericht Münster
R2715	Amtsgericht Rheine
R2716	Amtsgericht Tecklenburg
R2718	Amtsgericht Warendorf
R2800	Landgericht Paderborn
R2802	Amtsgericht Brakel
R2804	Amtsgericht Delbrück
R2807	Amtsgericht Höxter
R2808	Amtsgericht Lippstadt
R2809	Amtsgericht Paderborn
R2813	Amtsgericht Warburg
R2900	Landgericht Siegen
R2902	Amtsgericht Bad Berleburg
R2904	Amtsgericht Lennestadt
R2908	Amtsgericht Olpe
R2909	Amtsgericht Siegen
R3000	Oberlandesgericht Köln
R3100	Landgericht Aachen
R3101	Amtsgericht Aachen
R3103	Amtsgericht Düren
R3104	Amtsgericht Eschweiler
R3105	Amtsgericht Geilenkirchen
R3106	Amtsgericht Schleiden
R3107	Amtsgericht Heinsberg
R3108	Amtsgericht Jülich
R3109	Amtsgericht Monschau
R3200	Landgericht Bonn
R3201	Amtsgericht Bonn
R3203	Amtsgericht Euskirchen
R3205	Amtsgericht Königswinter
R3207	Amtsgericht Rheinbach
R3208	Amtsgericht Siegburg
R3209	Amtsgericht Waldbröl
R3299	Landgericht Bonn
R3300	Landgericht Köln

Codeliste	GDS.Gerichte (urn:xoev-de:xjustiz:codeliste:gds.gerichte)
Herausgeber	BLK-AG IT-Standards für die Justiz
Beschreibung	Codeliste der Behördenkennzeichen der Gerichte.
Schlüssel	Wert
R3301	Amtsgericht Bergisch Gladbach
R3302	Amtsgericht Bergheim
R3303	Amtsgericht Brühl
R3304	Amtsgericht Gummersbach
R3305	Amtsgericht Kerpen
R3306	Amtsgericht Köln
R3309	Amtsgericht Wipperfürth
R3311	Amtsgericht Leverkusen
R3312	Amtsgericht Wermelskirchen
R6205	Sozialgericht Dortmund
R6254	Finanzgericht Düsseldorf
R6293	Arbeitsgericht Aachen
R6294	Sozialgericht Aachen
R6296	Arbeitsgericht Arnsberg
R6297	Arbeitsgericht Bocholt
R6298	Sozialgericht Detmold
R6299	Arbeitsgericht Detmold
R6300	Landesarbeitsgericht Düsseldorf
R6301	Verwaltungsgericht Düsseldorf
R6302	Arbeitsgericht Düsseldorf
R6303	Arbeitsgericht Duisburg
R6304	Sozialgericht Duisburg
R6305	Arbeitsgericht Essen
R6306	Landessozialgericht für das Land Nordrhein-Westfalen
R6307	Arbeitsgericht Herford
R6308	Arbeitsgericht Iserlohn
R6309	Verwaltungsgericht Köln
R6310	Sozialgericht Köln
R6311	Finanzgericht Köln
R6312	Arbeitsgericht Köln
R6313	Landesarbeitsgericht Köln
R6315	Arbeitsgericht Minden
R6316	Arbeitsgericht Mönchengladbach
R6317	Arbeitsgericht Bonn
R6318	Der Präsident des Finanzgerichts Münster
R6320	Arbeitsgericht Münster
R6323	Sozialgericht Münster

Codeliste	GDS.Gerichte (urn:xoev-de:xjustiz:codeliste:gds.gerichte)
Herausgeber	BLK-AG IT-Standards für die Justiz
Beschreibung	Codeliste der Behördenkennzeichen der Gerichte.
Schlüssel	Wert
R6324	Arbeitsgericht Oberhausen
R6325	Arbeitsgericht Siegburg
R6326	Arbeitsgericht Siegen
R6327	Arbeitsgericht Solingen
R6328	Arbeitsgericht Wesel
R6329	Arbeitsgericht Wuppertal
R6725	Arbeitsgericht Bielefeld
R6726	Arbeitsgericht Bochum
R6727	Arbeitsgericht Dortmund
R6728	Arbeitsgericht Gelsenkirchen
R6729	Arbeitsgericht Hagen
R6730	Arbeitsgericht Hamm
R6731	Arbeitsgericht Herne
R6732	Arbeitsgericht Krefeld
R6733	Arbeitsgericht Paderborn
R6734	Arbeitsgericht Rheine
R6757	Landesarbeitsgericht Hamm
R6803	Sozialgericht Düsseldorf Der Präsident o.V.i.A. pers.
R6804	Sozialgericht Gelsenkirchen
T2000	Oberlandesgericht Koblenz
T2100	Landgericht Bad Kreuznach
T2101	Amtsgericht Bad Kreuznach
T2103	Amtsgericht Idar-Oberstein
T2105	Amtsgericht Simmern
T2106	Amtsgericht Bad Sobernheim
T2200	Landgericht Koblenz
T2202	Amtsgericht Altenkirchen
T2203	Amtsgericht Andernach
T2204	Amtsgericht Bad Neuenahr-Ahrweiler
T2205	Amtsgericht Betzdorf
T2207	Amtsgericht Cochem
T2208	Amtsgericht Diez
T2210	Amtsgericht Koblenz
T2211	Amtsgericht Lahnstein
T2212	Amtsgericht Linz am Rhein
T2213	Amtsgericht Mayen
T2213M	Amtsgericht Mayen, Gemeinsames Mahngericht der Länder Rheinland-Pfalz und Saarland

Codeliste	GDS.Gerichte (urn:xoev-de:xjustiz:codeliste:gds.gerichte)
Herausgeber	BLK-AG IT-Standards für die Justiz
Beschreibung	Codeliste der Behördenkennzeichen der Gerichte.
Schlüssel	Wert
T2214	Amtsgericht Montabaur
T2215	Amtsgericht Neuwied
T2216	Amtsgericht St. Goar
T2218	Amtsgericht Sinzig
T2219	Amtsgericht Westerburg
T2300	Landgericht Mainz
T2301	Amtsgericht Alzey
T2302	Amtsgericht Bingen
T2304	Amtsgericht Mainz
T2307	Amtsgericht Worms
T2400	Landgericht Trier
T2401	Amtsgericht Bernkastel-Kues
T2402	Amtsgericht Bitburg
T2403	Amtsgericht Daun
T2404	Amtsgericht Hermeskeil
T2405	Amtsgericht Prüm
T2406	Amtsgericht Saarburg
T2407	Amtsgericht Trier
T2408	Amtsgericht Wittlich
T3000	Oberlandesgericht Zweibrücken
T3100	Landgericht Frankenthal
T3101	Amtsgericht Bad Dürkheim
T3102	Amtsgericht Frankenthal
T3103	Amtsgericht Grünstadt
T3104	Amtsgericht Ludwigshafen a.Rhein
T3105	Amtsgericht Neustadt
T3106	Amtsgericht Speyer
T3200	Landgericht Kaiserslautern
T3201	Amtsgericht Kaiserslautern
T3203	Amtsgericht Kusel
T3205	Amtsgericht Rockenhausen
T3300	Landgericht Landau (Pfalz)
T3301	Amtsgericht Landau Zweigstelle Bad Bergzabern
T3302	Amtsgericht Germersheim
T3303	Amtsgericht Kandel
T3304	Amtsgericht Landau (Pfalz)
T3400	Landgericht Zweibrücken

Codeliste	GDS.Gerichte (urn:xoev-de:xjustiz:codeliste:gds.gerichte)
Herausgeber	BLK-AG IT-Standards für die Justiz
Beschreibung	Codeliste der Behördenkennzeichen der Gerichte.
Schlüssel	Wert
T3401	Amtsgericht Landstuhl
T3402	Amtsgericht Pirmasens
T3403	Amtsgericht Zweibrücken
T6072	Arbeitsgericht Kaiserslautern
T6073	Sozialgericht Koblenz
T6077	Arbeitsgericht Koblenz
T6078	Arbeitsgericht Ludwigshafen
T6079	Landessozialgericht Rheinland-Pfalz
T6080	Arbeitsgericht Mainz
T6081	Landesarbeitsgericht Rheinland-Pfalz
T6084	Finanzgericht Rheinland-Pfalz
T6085	Verwaltungsgericht Trier
T6086	Sozialgericht Trier
T6121	Arbeitsgericht Trier
T6221	Sozialgericht Mainz
U1000	Oberlandesgericht Dresden
U1100	Landgericht Dresden
U1101	Amtsgericht Bautzen
U1103	Amtsgericht Dippoldiswalde
U1104	Amtsgericht Dresden
U1107	Amtsgericht Görlitz
U1109	Amtsgericht Hoyerswerda
U1110	Amtsgericht Kamenz
U1111	aufgelöst-Amtsgericht Zittau Zweigstelle Löbau
U1112	Amtsgericht Meißen
U1114	Amtsgericht Pirna
U1115	Amtsgericht Riesa
U1117	Amtsgericht Weißwasser
U1118	Amtsgericht Zittau
U1200	Landgericht Chemnitz
U1201	aufgelöst-Amtsgericht Marienberg Zweigstelle Annaberg-Buchholz
U1202	Amtsgericht Aue
U1203	Amtsgericht Auerbach
U1206	Amtsgericht Chemnitz
U1207	aufgelöst-Amtsgericht Freiberg Zweigstelle Oederan
U1208	Amtsgericht Freiberg
U1210	aufgelöst-Amtsgericht Döbeln Zweigstelle Hainichen

Codeliste	GDS.Gerichte (urn:xoev-de:xjustiz:codeliste:gds.gerichte)
Herausgeber	BLK-AG IT-Standards für die Justiz
Beschreibung	Codeliste der Behördenkennzeichen der Gerichte.
Schlüssel	Wert
U1211	Amtsgericht Hohenstein-Ernstthal
U1213	Amtsgericht Marienberg
U1215	Amtsgericht Plauen
U1219	aufgelöst-Amtsgericht Aue Zweigstelle Stollberg
U1222	Amtsgericht Zwickau
U1230	aufgelöst-Amtsgericht Stollberg Ausw. Strafvollstreckungskammer des Landgerichts Chemnitz
U1300	Landgericht Leipzig
U1302	Amtsgericht Borna
U1303	aufgelöst-Amtsgericht Eilenburg Zweigstelle Delitzsch
U1304	Amtsgericht Döbeln
U1305	Amtsgericht Eilenburg
U1306	Amtsgericht Grimma
U1308	Amtsgericht Leipzig
U1309	aufgelöst-Amtsgericht Torgau Zweigstelle Oschatz
U1310	Amtsgericht Torgau
U1311	aufgelöst-Amtsgericht Grimma Zweigstelle Wurzen
U1340	Landgericht Leipzig Strafvollstreckungskammer in Döbeln
U1400	aufgelöst-Landgericht Bautzen Außenstelle des Landgerichts Görlitz
U1500	Landgericht Görlitz
U1600	Landgericht Zwickau
U1601	Landgericht Zwickau Zweigstelle Plauen
U8550	Sächsisches Landesarbeitsgericht
U8563	Landessozialgericht Sachsen
U8572	Bundesverwaltungsgericht
U8613	Verwaltungsgericht Leipzig
U8616	Sächsischer Anwaltsgerichtshof
U8647	Sächsisches Finanzgericht
V1000	Oberlandesgericht Saarbrücken
V1100	Landgericht Saarbrücken
V1101	Amtsgericht Homburg Zweigstelle Blieskastel
V1102	Amtsgericht Homburg
V1103	Amtsgericht Lebach
V1104	Amtsgericht Merzig
V1105	Amtsgericht Neunkirchen
V1107	Amtsgericht Ottweiler
V1109	Amtsgericht Saarbrücken
V1110	Amtsgericht Saarlouis

Codeliste	GDS.Gerichte (urn:xoev-de:xjustiz:codeliste:gds.gerichte)
Herausgeber	BLK-AG IT-Standards für die Justiz
Beschreibung	Codeliste der Behördenkennzeichen der Gerichte.
Schlüssel	Wert
V1111	Amtsgericht St. Ingbert
V1112	Amtsgericht St. Wendel
V1113	Amtsgericht Sulzbach
V1115	Amtsgericht Völklingen
V1116	Amtsgericht Merzig Zweigstelle Wadern
V1120	Amtsgericht Saarbrücken Register Neunkirchen
V1121	Amtsgericht Saarbrücken Register Saarlouis
V1122	Amtsgericht Saarbrücken Register Homburg
V1123	Amtsgericht Saarbrücken Register St. Ingbert
V1124	Amtsgericht Saarbrücken Register Ottweiler
V1125	Amtsgericht Saarbrücken Register Lebach
V1126	Amtsgericht Saarbrücken Register St. Wendel
V1127	Amtsgericht Saarbrücken Register Merzig
V1128	Amtsgericht Saarbrücken Register Völklingen
V6011	aufgelöst-Arbeitsgericht Neunkirchen
V6012	Finanzgericht des Saarlandes
V6013	aufgelöst-Arbeitsgericht Saarlouis
V6033	aufgelöst-Arbeitsgericht Saarbrücken
V6042	Landessozialgericht für das Saarland
V6043	Landesarbeitsgericht Saarland
V6046	Sozialgericht für das Saarland
W1000	Oberlandesgericht Naumburg
W1100	Landgericht Halle
W1101	Amtsgericht Aschersleben
W1102	Amtsgericht Bernburg
W1103	Amtsgericht Bitterfeld-Wolfen
W1104	Amtsgericht Dessau-Roßlau
W1105	Amtsgericht Eisleben
W1109	Amtsgericht Halle (Saale)
W1110	aufgelöst-Amtsgericht Hettstedt
W1113	Amtsgericht Köthen
W1114	Amtsgericht Merseburg
W1115	Amtsgericht Naumburg
W1117	Amtsgericht Quedlinburg
W1120	Amtsgericht Sangerhausen
W1121	Amtsgericht Weißenfels
W1122	Amtsgericht Wittenberg

Codeliste	GDS.Gerichte (urn:xoev-de:xjustiz:codeliste:gds.gerichte)
Herausgeber	BLK-AG IT-Standards für die Justiz
Beschreibung	Codeliste der Behördenkennzeichen der Gerichte.
Schlüssel	Wert
W1123	Amtsgericht Zeitz
W1124	Amtsgericht Aschersleben Dienstgebäude Staßfurt
W1200	Landgericht Magdeburg
W1201	Amtsgericht Burg
W1202	Amtsgericht Gardelegen
W1203	aufgelöst-Amtsgericht Burg Außenstelle Genthin
W1204	Amtsgericht Halberstadt
W1205	Amtsgericht Haldensleben
W1209	Amtsgericht Magdeburg
W1210	Amtsgericht Oschersleben
W1211	aufgelöst-Amtsgericht Osterburg
W1212	Amtsgericht Salzwedel
W1213	Amtsgericht Schönebeck
W1215	Amtsgericht Stendal
W1218	Amtsgericht Wernigerode
W1219	aufgelöst-Amtsgericht Wolmirstedt
W1220	Amtsgericht Zerbst
W1300	Landgericht Dessau-Roßlau
W1400	Landgericht Stendal
W1500	Landgericht Halle Auswärtige Strafvollstreckungskammer bei dem Amtsgericht Naumburg
W6289	aufgelöst-Verwaltungsgericht Dessau
W6377	Arbeitsgericht Halle
X1000	Oberlandesgericht Schleswig
X1100	Landgericht Flensburg
X1112	Amtsgericht Flensburg
X1115	Amtsgericht Husum
X1116	Amtsgericht Kappeln
X1118	Amtsgericht Niebüll
X1119	Amtsgericht Schleswig
X1300	Landgericht Itzehoe
X1312	Amtsgericht Elmshorn
X1315	Amtsgericht Itzehoe
X1319	Amtsgericht Meldorf
X1321	Amtsgericht Pinneberg
X1500	Landgericht Kiel
X1512	Amtsgericht Bad Segeberg
X1514	Amtsgericht Eckernförde

Codeliste	GDS.Gerichte (urn:xoev-de:xjustiz:codeliste:gds.gerichte)
Herausgeber	BLK-AG IT-Standards für die Justiz
Beschreibung	Codeliste der Behördenkennzeichen der Gerichte.
Schlüssel	Wert
X1517	Amtsgericht Kiel
X1519	Amtsgericht Neumünster
X1522	Amtsgericht Plön
X1524	Amtsgericht Rendsburg
X1526	Amtsgericht Norderstedt
X1700	Landgericht Lübeck
X1711	Amtsgericht Ahrensburg
X1712	Amtsgericht Bad Oldesloe
X1713	Amtsgericht Bad Schwartau
X1716	Amtsgericht Eutin
X1717	Amtsgericht Geesthacht
X1721	Amtsgericht Lübeck
X1722	Amtsgericht Mölln
X1724	Amtsgericht Oldenburg (Holstein)
X1725	Amtsgericht Ratzeburg
X1726	Amtsgericht Reinbek
X1728	Amtsgericht Schwarzenbek
X6070	Arbeitsgericht Elmshorn
X6071	Arbeitsgericht Flensburg
X6073	Sozialgericht Itzehoe
X6074	Schleswig-Holsteinisches Finanzgericht
X6075	Sozialgericht Kiel
X6076	Landesarbeitsgericht Schleswig-Holstein
X6077	Arbeitsgericht Neumünster
X6078	Sozialgericht Schleswig
X6079	Schleswig-Holsteinisches Landessozialgericht
X6165	Arbeitsgericht Kiel
X6166	Arbeitsgericht Lübeck
X6188	Sozialgericht Lübeck
X6776	Schleswig-Holsteinisches Anwaltsgericht
Y1000	Thüringer Oberlandesgericht
Y1100	Landgericht Erfurt
Y1101	Amtsgericht Apolda
Y1102	Amtsgericht Arnstadt
Y1103	aufgelöst-Amtsgericht Sondershausen Zweigstelle Artern
Y1104	aufgelöst-Amtsgericht Mühlhausen Zweigstelle Bad Langensalza
Y1105	Amtsgericht Eisenach

Codeliste	GDS.Gerichte (urn:xoev-de:xjustiz:codeliste:gds.gerichte)
Herausgeber	BLK-AG IT-Standards für die Justiz
Beschreibung	Codeliste der Behördenkennzeichen der Gerichte.
Schlüssel	Wert
Y1106	Amtsgericht Erfurt
Y1108	Amtsgericht Gotha
Y1109	Amtsgericht Heiligenstadt
Y1110	Amtsgericht Mühlhausen
Y1111	Amtsgericht Nordhausen
Y1112	Amtsgericht Sömmerda
Y1113	Amtsgericht Sondershausen
Y1114	Amtsgericht Weimar
Y1115	aufgelöst-Amtsgericht Heilbad Heiligenstadt Zweigstelle Leinefelde-Worbis
Y1200	Landgericht Gera
Y1201	Amtsgericht Altenburg
Y1203	Amtsgericht Gera
Y1205	Amtsgericht Greiz
Y1206	Amtsgericht Jena
Y1208	Amtsgericht Pößneck Zweigstelle Bad Lobenstein
Y1209	Amtsgericht Pößneck
Y1210	Amtsgericht Rudolstadt
Y1211	Amtsgericht Rudolstadt Zweigstelle Saalfeld
Y1214	Amtsgericht Stadtroda
Y1300	Landgericht Meiningen
Y1301	Amtsgericht Bad Salzungen
Y1302	Amtsgericht Hildburghausen
Y1303	Amtsgericht Arnstadt Zweigstelle Ilmenau
Y1304	Amtsgericht Meiningen
Y1306	aufgelöst-Amtsgericht Meiningen Zweigstelle Schmalkalden
Y1307	Amtsgericht Sonneberg
Y1308	Amtsgericht Suhl
Y1400	Landgericht Mühlhausen
Y6060	Arbeitsgericht Gera
Y6325	Verwaltungsgericht Weimar
Y6342	Thüringer Anwaltsgericht
Z1000	Der Generalbundesanwalt beim Bundesgerichtshof -Ref. BZR 3 / SB 31-
Z1000S	Der Generalbundesanwalt beim Bundesgerichtshof -Testanfragen-
Z1007	Der Generalbundesanwalt b. BGH Dienststelle Bundeszentralreg. Arbeitsgruppe "Wahlen"
Z1100	Der Generalbundesanwalt beim Bundesgerichtshof -Bundeszentralregister-
Z1200	Der Generalbundesanwalt beim Bundesgerichtshof -Bundeszentralregister-
Z6108	Der Generalbundesanwalt beim Bundesgerichtshof Zentrale Behörde / SorgeRÜbkAG

Codeliste	GDS.Gerichte (urn:xoev-de:xjustiz:codeliste:gds.gerichte)
Herausgeber	BLK-AG IT-Standards für die Justiz
Beschreibung	Codeliste der Behördenkennzeichen der Gerichte.
Schlüssel	Wert
Z7350	Der Generalbundesanwalt beim Bundesgerichtshof Ref. IV 3 AZ. IV 29 H 2/90
F1110S	Amtsanwaltschaft Berlin
M1201S	Amtsanwaltschaft Frankfurt am Main
B1000S	Staatsanwaltschaften beim Oberlandesgericht Karlsruhe
B1100S	Staatsanwaltschaft beim Landgericht Baden-Baden
B1200S	Staatsanwaltschaft beim Landgericht Freiburg im Breisgau
B1206S	Staatsanwaltschaft beim Landgericht Lörrach, Zwst. der StA Freiburg im Breisgau
B1300S	Staatsanwaltschaft beim Landgericht Heidelberg
B1400S	Staatsanwaltschaft beim Landgericht Karlsruhe
B1406S	Staatsanwaltschaft beim Landgericht Pforzheim, Zwst. der StA Karlsruhe
B1500S	Staatsanwaltschaft beim Landgericht Konstanz
B1511S	Staatsanwaltschaft beim Landgericht Villingen-Schwenningen, Zwst. der StA Konstanz
B1600S	Staatsanwaltschaft beim Landgericht Mannheim
B1700S	Staatsanwaltschaft beim Landgericht Mosbach
B1800S	Staatsanwaltschaft beim Landgericht Offenburg
B1900S	Staatsanwaltschaft beim Landgericht Waldshut-Tiengen (früher: Waldshut)
B2000S	Staatsanwaltschaft beim Oberlandesgericht Stuttgart
B2100S	Staatsanwaltschaft beim Landgericht Ellwangen (Jagst)
B2200S	Staatsanwaltschaft beim Landgericht Hechingen
B2300S	Staatsanwaltschaft beim Landgericht Heilbronn
B2308S	Staatsanwaltschaft beim Landgericht Schwäbisch Hall, Zwst. der StA Heilbronn
B2400S	Staatsanwaltschaft beim Landgericht Ravensburg
B2500S	Staatsanwaltschaft beim Landgericht Rottweil
B2600S	Staatsanwaltschaft beim Landgericht Stuttgart
B2700S	Staatsanwaltschaft beim Landgericht Tübingen
B2701S	Staatsanwaltschaft beim Landgericht Calw, Außenstelle der StA Tübingen
B2800S	Staatsanwaltschaft beim Landgericht Ulm
D2000S	Staatsanwaltschaft beim Oberlandesgericht München
D2100S	Staatsanwaltschaft beim Landgericht Augsburg
D2200S	Staatsanwaltschaft beim Landgericht Deggendorf
D2300S	Staatsanwaltschaft beim Landgericht Kempten (Allgäu)
D2400S	Staatsanwaltschaft beim Landgericht Landshut
D2500S	Staatsanwaltschaft beim Landgericht Memmingen
D2600S	Staatsanwaltschaft beim Landgericht München I
D2700S	Staatsanwaltschaft beim Landgericht München II
D2800S	Staatsanwaltschaft beim Landgericht Passau
D2900S	Staatsanwaltschaft beim Landgericht Traunstein

Codeliste	GDS.Gerichte (urn:xoev-de:xjustiz:codeliste:gds.gerichte)
Herausgeber	BLK-AG IT-Standards für die Justiz
Beschreibung	Codeliste der Behördenkennzeichen der Gerichte.
Schlüssel	Wert
D3000S	Staatsanwaltschaft beim Oberlandesgericht Nürnberg
D3100S	Staatsanwaltschaft beim Landgericht Amberg
D3200S	Staatsanwaltschaft beim Landgericht Ansbach
D3300S	Staatsanwaltschaft beim Landgericht Nürnberg-Fürth
D3400S	Staatsanwaltschaft beim Landgericht Regensburg
D3500S	Staatsanwaltschaft beim Landgericht Weiden i. d. Opf.
D4000S	Staatsanwaltschaft beim Oberlandesgericht Bamberg
D4100S	Staatsanwaltschaft beim Landgericht Aschaffenburg
D4200S	Staatsanwaltschaft beim Landgericht Bamberg
D4300S	Staatsanwaltschaft beim Landgericht Bayreuth
D4400S	Staatsanwaltschaft beim Landgericht Coburg
D4401M	Amtsgericht Coburg, Zentrales Mahngericht
D4500S	Staatsanwaltschaft beim Landgericht Hof
D4600S	Staatsanwaltschaft beim Landgericht Schweinfurt
D4700S	Staatsanwaltschaft beim Landgericht Würzburg
D5200S	Staatsanwaltschaft beim Landgericht Erlangen, Zwst. der StA Nürnberg-Fürth
D5300S	Staatsanwaltschaft beim Landgericht Fürth, Zwst. der StA Nürnberg-Fürth
D5400S	Staatsanwaltschaft beim Landgericht Straubing, Zwst. der StA Regensburg
D5500S	Staatsanwaltschaft beim Landgericht Neu-Ulm, Zwst. der StA Memmingen
D5700S	Staatsanwaltschaft beim Landgericht Ingolstadt
D5900S	Staatsanwaltschaft beim Landgericht Rosenheim, Zwst. der StA Traunstein
F1000S	Staatsanwaltschaft beim Oberlandesgericht Berlin (Kammergericht)
F1100S	Staatsanwaltschaft beim Landgericht Berlin
F1200S	Staatsanwaltschaft beim Landgericht Berlin II
G1000S	Staatsanwaltschaft beim Oberlandesgericht Brandenburg a. d. Havel
G1100S	Staatsanwaltschaft beim Landgericht Cottbus
G1101S	Staatsanwaltschaft beim Landgericht Bad Liebenwerda (Zwst. der StA Cottbus)
G1101S	Staatsanwaltschaft beim Landgericht Cottbus, Zwst. Bad Liebenwerda
G1101S	Staatsanwaltschaft beim Landgericht Liebenwerda, Bad (Zwst. der StA Cottbus)
G1200S	Staatsanwaltschaft beim Landgericht Frankfurt/Oder
G1205S	Staatsanwaltschaft beim Landgericht Eberswalde, Zwst. der StA Frankfurt/Oder
G1300S	Staatsanwaltschaft beim Landgericht Potsdam
G1307S	Staatsanwaltschaft beim Landgericht Luckenwalde, Zwst. der StA Potsdam
G1400S	Staatsanwaltschaft beim Landgericht Neuruppin
H1000S	Staatsanwaltschaft beim Oberlandesgericht Bremen
H1100S	Staatsanwaltschaft beim Landgericht Bremen
H1102S	Staatsanwaltschaft beim Landgericht Bremerhaven, Zwst. der StA Bremen

Codeliste	GDS.Gerichte (urn:xoev-de:xjustiz:codeliste:gds.gerichte)
Herausgeber	BLK-AG IT-Standards für die Justiz
Beschreibung	Codeliste der Behördenkennzeichen der Gerichte.
Schlüssel	Wert
K1000S	Generalstaatsanwaltschaft Hamburg
K1100S	Staatsanwaltschaft Hamburg
M1000S	Staatsanwaltschaft beim Oberlandesgericht Frankfurt am Main
M1100S	Staatsanwaltschaft beim Landgericht Darmstadt
M1114S	Staatsanwaltschaft beim Landgericht Offenbach am Main, Zwst. der StA Darmstadt
M1200S	Staatsanwaltschaft beim Landgericht Frankfurt am Main
M1300S	Staatsanwaltschaft beim Landgericht Fulda
M1400S	Staatsanwaltschaft beim Landgericht Gießen
M1500S	Staatsanwaltschaft beim Landgericht Hanau
M1600S	Staatsanwaltschaft beim Landgericht Kassel
M1700S	Staatsanwaltschaft beim Landgericht Limburg a. d. Lahn
M1710S	Staatsanwaltschaft beim Landgericht Wetzlar, Zwst. der StA Limburg a. d. Lahn
M1800S	Staatsanwaltschaft beim Landgericht Marburg
M1900S	Staatsanwaltschaft beim Landgericht Wiesbaden
N1000S	Staatsanwaltschaft beim Oberlandesgericht Rostock
N1100S	Staatsanwaltschaft beim Landgericht Neubrandenburg
N1200S	Staatsanwaltschaft beim Landgericht Rostock
N1300S	Staatsanwaltschaft beim Landgericht Schwerin
N1400S	Staatsanwaltschaft beim Landgericht Stralsund
P1000S	Staatsanwaltschaft beim Oberlandesgericht Braunschweig
P1100S	Staatsanwaltschaft beim Landgericht Braunschweig
P2000S	Staatsanwaltschaft beim Oberlandesgericht Celle
P2100S	Staatsanwaltschaft beim Landgericht Bückeberg
P2200S	Staatsanwaltschaft beim Landgericht Göttingen
P2300S	Staatsanwaltschaft beim Landgericht Hannover
P2400S	Staatsanwaltschaft beim Landgericht Hildesheim
P2500S	Staatsanwaltschaft beim Landgericht Lüneburg
P2600S	Staatsanwaltschaft beim Landgericht Stade
P2700S	Staatsanwaltschaft beim Landgericht Verden
P2800S	Staatsanwaltschaft beim Landgericht Celle, Zwst. der StA Lüneburg
P3000S	Staatsanwaltschaft beim Oberlandesgericht Oldenburg (Oldenburg)
P3100S	Staatsanwaltschaft beim Landgericht Aurich
P3200S	Staatsanwaltschaft beim Landgericht Oldenburg (Oldenburg)
P3300S	Staatsanwaltschaft beim Landgericht Osnabrück
R1000S	Staatsanwaltschaft beim Oberlandesgericht Düsseldorf
R1100S	Staatsanwaltschaft beim Landgericht Düsseldorf
R1200S	Staatsanwaltschaft beim Landgericht Duisburg

Codeliste	GDS.Gerichte (urn:xoev-de:xjustiz:codeliste:gds.gerichte)
Herausgeber	BLK-AG IT-Standards für die Justiz
Beschreibung	Codeliste der Behördenkennzeichen der Gerichte.
Schlüssel	Wert
R1300S	Staatsanwaltschaft beim Landgericht Kleve
R1305S	Staatsanwaltschaft beim Landgericht Moers, Zwst. der StA Kleve
R1400S	Staatsanwaltschaft beim Landgericht Krefeld
R1500S	Staatsanwaltschaft beim Landgericht Mönchengladbach
R1600S	Staatsanwaltschaft beim Landgericht Wuppertal
R1900S	Staatsanwaltschaft beim Landgericht Arnsberg
R2000S	Staatsanwaltschaft beim Oberlandesgericht Hamm
R2100S	Staatsanwaltschaft beim Landgericht Bielefeld
R2200S	Staatsanwaltschaft beim Landgericht Bochum
R2204S	Staatsanwaltschaft beim Landgericht Recklinghausen, Zwst. der StA Bochum
R2300S	Staatsanwaltschaft beim Landgericht Detmold
R2400S	Staatsanwaltschaft beim Landgericht Dortmund
R2404S	Staatsanwaltschaft beim Landgericht Hamm, Zwst. der StA Dortmund
R2500S	Staatsanwaltschaft beim Landgericht Essen
R2508S	Staatsanwaltschaft beim Landgericht Gelsenkirchen, Zwst. der StA Essen
R2600S	Staatsanwaltschaft beim Landgericht Hagen
R2700S	Staatsanwaltschaft beim Landgericht Münster
R2704S	Staatsanwaltschaft beim Landgericht Bocholt, Zwst. der StA Münster
R2800S	Staatsanwaltschaft beim Landgericht Paderborn
R2900S	Staatsanwaltschaft beim Landgericht Siegen
R3000S	Staatsanwaltschaft beim Oberlandesgericht Köln
R3100S	Staatsanwaltschaft beim Landgericht Aachen
R3200S	Staatsanwaltschaft beim Landgericht Bonn
R3300S	Staatsanwaltschaft beim Landgericht Köln
T2000S	Staatsanwaltschaft beim Oberlandesgericht Koblenz
T2100S	Staatsanwaltschaft beim Landgericht Bad Kreuznach
T2200S	Staatsanwaltschaft beim Landgericht Koblenz
T2300S	Staatsanwaltschaft beim Landgericht Mainz
T2307S	Staatsanwaltschaft beim Landgericht Worms, Zwst. der StA Mainz
T2400S	Staatsanwaltschaft beim Landgericht Trier
T3000S	Staatsanwaltschaft beim Oberlandesgericht Zweibrücken
T3100S	Staatsanwaltschaft beim Landgericht Frankenthal (Pfalz)
T3104S	Staatsanwaltschaft beim Landgericht Ludwigshafen/Rhein, Zwst. der StA Frankenthal
T3200S	Staatsanwaltschaft beim Landgericht Kaiserslautern
T3300S	Staatsanwaltschaft beim Landgericht Landau in der Pfalz
T3400S	Staatsanwaltschaft beim Landgericht Zweibrücken
U1000S	Staatsanwaltschaft beim Oberlandesgericht Dresden

Codeliste	GDS.Gerichte (urn:xoev-de:xjustiz:codeliste:gds.gerichte)
Herausgeber	BLK-AG IT-Standards für die Justiz
Beschreibung	Codeliste der Behördenkennzeichen der Gerichte.
Schlüssel	Wert
U1100S	Staatsanwaltschaft beim Landgericht Dresden
U1109S	Staatsanwaltschaft beim Landgericht Hoyerswerda (Zwst. der StA Bautzen)
U1112S	Staatsanwaltschaft beim Landgericht Meißen, Zwst. der StA Dresden
U1114S	Staatsanwaltschaft beim Landgericht Pirna, Zwst. der StA Dresden
U1118S	Staatsanwaltschaft beim Landgericht Zittau, Zwst. der StA Görlitz
U1200S	Staatsanwaltschaft beim Landgericht Chemnitz
U1300S	Staatsanwaltschaft beim Landgericht Leipzig
U1306S	Staatsanwaltschaft beim Landgericht Grimma (Zwst. der StA Leipzig)
U1310S	Staatsanwaltschaft beim Landgericht Torgau, Zwst. der StA Leipzig
U1400S	aufgelöst-Staatsanwaltschaft Görlitz, Zweigstelle Bautzen
U1500S	Staatsanwaltschaft beim Landgericht Görlitz
U1600S	Staatsanwaltschaft beim Landgericht Zwickau
U1601S	Staatsanwaltschaft beim Landgericht Plauen (Zwst. der StA Zwickau)
V1000S	Staatsanwaltschaft beim Oberlandesgericht Saarbrücken
V1100S	Staatsanwaltschaft beim Landgericht Saarbrücken
W1000S	Staatsanwaltschaft beim Oberlandesgericht Naumburg
W1100S	Staatsanwaltschaft beim Landgericht Halle
W1115S	Staatsanwaltschaft beim Landgericht Naumburg, Zwst. der StA Halle
W1200S	Staatsanwaltschaft beim Landgericht Magdeburg
W1204S	Staatsanwaltschaft beim Landgericht Halberstadt, Zwst. der StA Magdeburg
W1300S	Staatsanwaltschaft beim Landgericht Dessau-Roßlau
W1400S	Staatsanwaltschaft beim Landgericht Stendal
W6294	Verwaltungsgericht Magdeburg
W6438	Oberverwaltungsgericht des Landes Sachsen-Anhalt
X1000S	Staatsanwaltschaft beim Oberlandesgericht Schleswig
X1100S	Staatsanwaltschaft beim Landgericht Flensburg
X1300S	Staatsanwaltschaft beim Landgericht Itzehoe
X1500S	Staatsanwaltschaft beim Landgericht Kiel
X1700S	Staatsanwaltschaft beim Landgericht Lübeck
Y1000S	Staatsanwaltschaft beim Oberlandesgericht Jena
Y1100S	Staatsanwaltschaft beim Landgericht Erfurt
Y1116S	aufgelöst-Staatsanwaltschaft beim Landgericht Gotha, Außenstelle der StA Erfurt
Y1117S	aufgelöst-Staatsanwaltschaft beim Landgericht Erfurt, Außenstelle Erfurt
Y1118S	aufgelöst-Staatsanwaltschaft beim Landgericht Weimar, Außenstelle der StA Erfurt
Y1200S	Staatsanwaltschaft beim Landgericht Gera
Y1206S	aufgelöst-Staatsanwaltschaft beim Landgericht Jena, Zwst. der StA Gera
Y1210S	aufgelöst-Staatsanwaltschaft beim Landgericht Rudolstadt, Zwst. der StA Gera

Codeliste	GDS.Gerichte (urn:xoev-de:xjustiz:codeliste:gds.gerichte)
Herausgeber	BLK-AG IT-Standards für die Justiz
Beschreibung	Codeliste der Behördenkennzeichen der Gerichte.
Schlüssel	Wert
Y1300S	Staatsanwaltschaft beim Landgericht Meiningen
Y1400S	Staatsanwaltschaft beim Landgericht Mühlhausen
9A0000	ZZ Test-Bund
9B0000	ZZ Test-Baden-Württemberg
9D0000	ZZ Test-Bayern
9F0000	ZZ Test-Berlin
9G0000	ZZ Test-Brandenburg
9H0000	ZZ Test-Bremen
9K0000	ZZ Test-Hamburg
9M0000	ZZ Test-Hessen
9N0000	ZZ Test-Mecklenburg-Vorpommern
9P0000	ZZ Test-Niedersachsen
9R0000	ZZ Test-Nordrhein-Westfalen
9T0000	ZZ Test-Rheinland-Pfalz
9U0000	ZZ Test-Sachsen
9V0000	ZZ Test-Saarland
9W0000	ZZ Test-Sachsen-Anhalt
9X0000	ZZ Test-Schleswig-Holstein
9Y0000	ZZ Test-Thüringen
B1103	Amtsgericht Bühl
B1301	aufgelöst-Amtsgericht Eppingen
B1303	aufgelöst-Amtsgericht Sinsheim, Zwst. Neckarbischofsheim
B1502	aufgelöst-Amtsgericht Engen
B1504	aufgelöst-Amtsgericht Meßkirch
B1505	aufgelöst-Amtsgericht Sigmaringen, Zwst. Pfullendorf
B1509	aufgelöst-Amtsgericht Triberg im Schwarzwald
B1702	aufgelöst-Amtsgericht Boxberg
B1704	aufgelöst-Amtsgericht Eberbach
B1901	aufgelöst-Amtsgericht Bonndorf im Schwarzwald
B2203	aufgelöst-Amtsgericht Haigerloch
B2804	aufgelöst-Amtsgericht Laupheim
D2105	aufgelöst-Amtsgericht Friedberg (Bayern)
D2109	aufgelöst-Amtsgericht Schrobenhausen
D2111	aufgelöst-Amtsgericht Wertingen
D2202	aufgelöst-Amtsgericht Grafenau
D2203	aufgelöst-Amtsgericht Hengersberg
D2204	aufgelöst-Amtsgericht Regen

Codeliste	GDS.Gerichte (urn:xoev-de:xjustiz:codeliste:gds.gerichte)
Herausgeber	BLK-AG IT-Standards für die Justiz
Beschreibung	Codeliste der Behördenkennzeichen der Gerichte.
Schlüssel	Wert
D2302	aufgelöst-Amtsgericht Immenstadt i. Allgäu
D2306	aufgelöst-Amtsgericht Kaufbeuren, Zwst. Marktobendorf
D2309	aufgelöst-Amtsgericht Weiler-Lindenberg
D2401	aufgelöst-Amtsgericht Dingolfing
D2406	aufgelöst-Amtsgericht Mallersdorf
D2408	aufgelöst-Amtsgericht Neumarkt-St. Veit
D2409	aufgelöst-Amtsgericht Rottenburg a. d. Laaber
D2410	aufgelöst-Amtsgericht Vilsbiburg
D2501	aufgelöst-Amtsgericht Buchloe
D2504	aufgelöst-Amtsgericht Krumbach (Schwaben)
D2506	aufgelöst-Amtsgericht Mindelheim
D2508	aufgelöst-Amtsgericht Türkheim
D2509	aufgelöst-Amtsgericht Weißenhorn
D2701	aufgelöst-Amtsgericht Wolfratshausen, Zwst. Bad Tölz
D2708	aufgelöst-Amtsgericht Geisenfeld
D2715	aufgelöst-Amtsgericht Miesbach, Zwst. Tegernsee
D2802	aufgelöst-Amtsgericht Passau, Zwst. Griesbach i. Rottal
D2804	aufgelöst-Amtsgericht Pfarrkirchen
D2806	aufgelöst-Amtsgericht Simbach a. Inn
D2808	aufgelöst-Amtsgericht Freyung, Zwst. Waldkirchen
D2809	aufgelöst-Amtsgericht Passau, Zwst. Wegscheid
D2903	aufgelöst-Amtsgericht Bad Reichenhall
D2904	aufgelöst-Amtsgericht Berchtesgaden
D2906	aufgelöst-Amtsgericht Haag i. OB
D2911	aufgelöst-Amtsgericht Trostberg
D3105	aufgelöst-Amtsgericht Neunburg vorm Wald
D3107	aufgelöst-Amtsgericht Sulzbach-Rosenberg
D3203	aufgelöst-Amtsgericht Weißenburg i. Bay., Zwst. Gunzenhausen
D3205	aufgelöst-Amtsgericht Uffenheim
D3206	aufgelöst-Amtsgericht Dinkelsbühl, Zwst. Feuchtwangen
D3301	aufgelöst-Amtsgericht Beilngries
D3302	aufgelöst-Amtsgericht Ingolstadt, Zwst. Eichstätt
D3307	aufgelöst-Amtsgericht Hersbruck, Zwst. Lauf (Pegnitz)
D3311	aufgelöst-Amtsgericht Roth
D3312	aufgelöst-Amtsgericht Neustadt a. d. Aisch, Zwst. Scheinfeld
D3315	aufgelöst-Amtsgericht Windsheim
D3316	aufgelöst-Amtsgericht Nürnberg, Zwst. Altdorf

Codeliste	GDS.Gerichte (urn:xoev-de:xjustiz:codeliste:gds.gerichte)
Herausgeber	BLK-AG IT-Standards für die Justiz
Beschreibung	Codeliste der Behördenkennzeichen der Gerichte.
Schlüssel	Wert
D3401	aufgelöst-Amtsgericht Abensberg
D3402	aufgelöst-Amtsgericht Straubing, Zwst. Bogen
D3404	aufgelöst-Amtsgericht Hemau
D3407	aufgelöst-Amtsgericht Mitterfels
D3408	aufgelöst-Amtsgericht Neukirchen b. Hl. Blut
D3409	aufgelöst-Amtsgericht Parsberg
D3411	aufgelöst-Amtsgericht Riedenburg
D3414	aufgelöst-Amtsgericht Roding, Zwst. Nittenau
D3501	aufgelöst-Amtsgericht Weiden i. d. OPf., Zwst. Eschenbach i. d. OPf.
D3503	aufgelöst-Amtsgericht Neustadt a. d. Waldnaab
D3507	aufgelöst-Amtsgericht Waldsassen
D3509	aufgelöst-Amtsgericht Eschenbach/Opf., Außenstelle Auerbach
D4103	aufgelöst-Amtsgericht Gemünden a. Main, Zwst. Lohr a. Main
D4205	aufgelöst-Amtsgericht Hofheim i. Ufr.
D4206	aufgelöst-Amtsgericht Forchheim, Zwst. Höchstadt a. d. Aisch
D4207	aufgelöst-Amtsgericht Forchheim, Außenstelle Ebermannstadt
D4208	aufgelöst-Amtsgericht Haßfurt, Außenstelle Eltmann
D4304	aufgelöst-Amtsgericht Stadtsteinach
D4404	aufgelöst-Amtsgericht Kronach, Zwst. Ludwigsstadt
D4405	aufgelöst-Amtsgericht Coburg, Zwst. Neustadt b. Coburg
D4406	aufgelöst-Amtsgericht Lichtenfels, Außenstelle Staffelstein
D4502	aufgelöst-Amtsgericht Münchberg
D4503	aufgelöst-Amtsgericht Naila
D4504	aufgelöst-Amtsgericht Selb
D4506	aufgelöst-Amtsgericht Hof, Zwst. Rehau
D4605	aufgelöst-Amtsgericht Königshofen i. Grabfeld
D4607	aufgelöst-Amtsgericht Münnerstadt
D4701	aufgelöst-Amtsgericht Arnstein
D4702	aufgelöst-Amtsgericht Brückenau
D4704	aufgelöst-Amtsgericht Karlstadt
D4706	aufgelöst-Amtsgericht Gemünden a. Main, Zwst. Marktheidenfeld
F1105	aufgelöst-Amtsgericht Berlin-Zehlendorf
F1105	aufgelöst-Amtsgericht Zehlendorf (in Berlin)
F1107	aufgelöst-Amtsgericht Berlin-Lichterfelde
F1107	aufgelöst-Amtsgericht Lichterfelde (in Berlin)
F1200S	aufgelöst-Staatsanwaltschaft beim Landgericht Berlin II
G1101S	aufgelöst-Staatsanwaltschaft beim Landgericht Bad Liebenwerda (Zwst. der StA Cottbus)

Codeliste	GDS.Gerichte (urn:xoev-de:xjustiz:codeliste:gds.gerichte)
Herausgeber	BLK-AG IT-Standards für die Justiz
Beschreibung	Codeliste der Behördenkennzeichen der Gerichte.
Schlüssel	Wert
G1101S	aufgelöst-Staatsanwaltschaft beim Landgericht Cottbus, Zwst. Bad Liebenwerda
G1101S	aufgelöst-Staatsanwaltschaft beim Landgericht Liebenwerda, Bad (Zwst. der StA Cottbus)
G1102	aufgelöst-Amtsgericht Calau (in Lübbenau)
G1102	aufgelöst-Amtsgericht Lübbenau (Calau)
G1106	aufgelöst-Amtsgericht Forst/Lausitz
G1108	aufgelöst-Amtsgericht Herzberg/Elster
G1109	aufgelöst-Amtsgericht Luckau
G1112	aufgelöst-Amtsgericht Spremberg
G1201	aufgelöst-Amtsgericht Schwedt, Zwst. Angermünde
G1203	aufgelöst-Amtsgericht Beeskow
G1204S	aufgelöst-Staatsanwaltschaft beim Landgericht Frankfurt/Oder, Zwst. Bernau
G1210S	aufgelöst-Staatsanwaltschaft beim Landgericht Frankfurt/Oder, Zwst. Schwedt
G1211	aufgelöst-Amtsgericht Seelow
G1304	aufgelöst-Amtsgericht Jüterbog
G1306	aufgelöst-Amtsgericht Kyritz
M1101	aufgelöst-Amtsgericht Beerfelden
M1108	aufgelöst-Amtsgericht Groß-Umstadt
M1109	aufgelöst-Amtsgericht Fürth, Zwst. Hirschhorn (Neckar)
M1110	aufgelöst-Amtsgericht Michelstadt, Zwst. Höchst i. Odw.
M1115	aufgelöst-Amtsgericht Reichelsheim (Odenwald)
M1116	aufgelöst-Amtsgericht Reinheim
M1118	aufgelöst-Amtsgericht Wald-Michelbach
M1205	aufgelöst-Amtsgericht Bad Vilbel
M1302	aufgelöst-Amtsgericht Fulda, Zwst. Gersfeld
M1303	aufgelöst-Amtsgericht Fulda, Zwst. Hilders
M1304	aufgelöst-Amtsgericht Fulda, Zwst. Neuhof
M1308	aufgelöst-Amtsgericht Lauterbach
M1404	aufgelöst-Amtsgericht Butzbach
M1407	aufgelöst-Amtsgericht Grünberg
M1408	aufgelöst-Amtsgericht Homberg (Ohm)
M1409	aufgelöst-Amtsgericht Laubach
M1410	aufgelöst-Amtsgericht Bad Nauheim
M1412	aufgelöst-Amtsgericht Ortenberg
M1413	aufgelöst-Amtsgericht Schotten
M1504	aufgelöst-Amtsgericht Langenselbold
M1505	aufgelöst-Amtsgericht Bad Orb
M1506	aufgelöst-Amtsgericht Schlüchtern, Zwst. Bad Soden-Salmünster

Codeliste	GDS.Gerichte (urn:xoev-de:xjustiz:codeliste:gds.gerichte)
Herausgeber	BLK-AG IT-Standards für die Justiz
Beschreibung	Codeliste der Behördenkennzeichen der Gerichte.
Schlüssel	Wert
M1506	aufgelöst-Amtsgericht Soden-Salmünster, Bad (Zwst.d. AG Schlüchtern)
M1508	aufgelöst-Amtsgericht Schlüchtern, Zwst. Steinau
M1509	aufgelöst-Amtsgericht Gelnhausen, Zwst. Wächtersbach
M1601	aufgelöst-Amtsgericht Arolsen
M1605	aufgelöst-Amtsgericht Hofgeismar
M1606	aufgelöst-Amtsgericht Karlshafen
M1612	aufgelöst-Amtsgericht Rotenburg a. d. Fulda
M1613	aufgelöst-Amtsgericht Eschwege, Zwst. Sontra
M1614	aufgelöst-Amtsgericht Bad Wildungen
M1615	aufgelöst-Amtsgericht Witzenhausen
M1616	aufgelöst-Amtsgericht Wolfhagen
M1619	aufgelöst-Amtsgericht Homberg (Efze)
M1701	aufgelöst-Amtsgericht Wetzlar, Zwst. Braunfels
M1703	aufgelöst-Amtsgericht Ehringshausen
M1704	aufgelöst-Amtsgericht Hadamar
M1705	aufgelöst-Amtsgericht Herborn
M1708	aufgelöst-Amtsgericht Runkel
M1802	aufgelöst-Amtsgericht Borken (Hessen)
M1805	aufgelöst-Amtsgericht Biedenkopf, Zwst. Gladenbach
M1808	aufgelöst-Amtsgericht Frankenberg (Eder), Zwst. Gemünden (Wohra)
M1810	aufgelöst-Amtsgericht Neukirchen (Kreis Ziegenhain)
M1901	aufgelöst-Amtsgericht Eltville am Rhein
M1902	aufgelöst-Amtsgericht Hochheim am Main
N1101	aufgelöst-Amtsgericht Altentreptow
N1108	aufgelöst-Amtsgericht Röbel/Müritz
N1109	aufgelöst-Amtsgericht Strasburg
N1110	aufgelöst-Amtsgericht Teterow
N1301	aufgelöst-Amtsgericht Bützow
N1302	aufgelöst-Amtsgericht Gadebusch
N1306	aufgelöst-Amtsgericht Plau am See
N1309	aufgelöst-Amtsgericht Sternberg
P1102	aufgelöst-Amtsgericht Bad Harzburg
P1106	aufgelöst-Amtsgericht Königslutter
P1107	aufgelöst-Amtsgericht Salzgitter-Bad
P1109	aufgelöst-Amtsgericht Schöningen
P1110	aufgelöst-Amtsgericht Schöppenstedt
P1112	aufgelöst-Amtsgericht Vechelde

Codeliste	GDS.Gerichte (urn:xoev-de:xjustiz:codeliste:gds.gerichte)
Herausgeber	BLK-AG IT-Standards für die Justiz
Beschreibung	Codeliste der Behördenkennzeichen der Gerichte.
Schlüssel	Wert
P1113	aufgelöst-Amtsgericht Vorsfelde
P1114	aufgelöst-Amtsgericht Walkenried
P1116	aufgelöst-Amtsgericht Greene
P2102	aufgelöst-Amtsgericht Hess. Oldendorf
P2103	aufgelöst-Amtsgericht Obernkirchen
P2105	aufgelöst-Amtsgericht Rodenberg
P2207	aufgelöst-Amtsgericht Moringen
P2210	aufgelöst-Amtsgericht Reinhausen
P2211	aufgelöst-Amtsgericht Uslar
P2301	aufgelöst-Amtsgericht Bad Münder am Deister
P2302	aufgelöst-Amtsgericht Bad Pyrmont
P2309	aufgelöst-Amtsgericht Lauenstein
P2402	aufgelöst-Amtsgericht Bockenem
P2405	aufgelöst-Amtsgericht Eschershausen
P2406	aufgelöst-Amtsgericht Fallersleben
P2412	aufgelöst-Amtsgericht Stadtoldendorf
P2501	aufgelöst-Amtsgericht Bergen
P2502	aufgelöst-Amtsgericht Bleckede
P2505	aufgelöst-Amtsgericht Hankensbüttel
P2506	aufgelöst-Amtsgericht Lüchow
P2508	aufgelöst-Amtsgericht Medingen
P2604	aufgelöst-Amtsgericht Dorum
P2605	aufgelöst-Amtsgericht Freiburg (Elbe)
P2606	aufgelöst-Amtsgericht Hagen im Bremischen
P2607	aufgelöst-Amtsgericht Jork
P2609	aufgelöst-Amtsgericht Neuhaus (Oste)
P2610	aufgelöst-Amtsgericht Osten
P2702	aufgelöst-Amtsgericht Ahlden
P2704	aufgelöst-Amtsgericht Bruchhausen-Vilsen
P2707	aufgelöst-Amtsgericht Lilienthal
P2714	aufgelöst-Amtsgericht Uchte
P3106	aufgelöst-Amtsgericht Weener
P3203	aufgelöst-Amtsgericht Damme
P3205	aufgelöst-Amtsgericht Elsfleth
P3206	aufgelöst-Amtsgericht Friesoythe
P3208	aufgelöst-Amtsgericht Lönningen
P3301	aufgelöst-Amtsgericht Bentheim

Codeliste	GDS.Gerichte (urn:xoev-de:xjustiz:codeliste:gds.gerichte)
Herausgeber	BLK-AG IT-Standards für die Justiz
Beschreibung	Codeliste der Behördenkennzeichen der Gerichte.
Schlüssel	Wert
P3303	aufgelöst-Amtsgericht Bramsche
P3304	aufgelöst-Amtsgericht Bad Essen
P3305	aufgelöst-Amtsgericht Freren
P3306	aufgelöst-Amtsgericht Fürstenau
P3309	aufgelöst-Amtsgericht Melle
P3311	aufgelöst-Amtsgericht Neuenhaus
P3315	aufgelöst-Amtsgericht Quakenbrück
P3316	aufgelöst-Amtsgericht Sögel
R1103	aufgelöst-Amtsgericht Opladen
R1207	aufgelöst-Amtsgericht Rees
R1303	aufgelöst-Amtsgericht Goch
R1307	aufgelöst-Amtsgericht Rheinberg, Zwst. Xanten
R1307	aufgelöst-Amtsgericht Xanten (Zwst. des AG Rheinberg)
R1403	aufgelöst-Amtsgericht Krefeld-Uerdingen
R1501	aufgelöst-Amtsgericht Dülken
R1507	aufgelöst-Amtsgericht Erkelenz, Zwst. Wegberg
R1601	aufgelöst-Amtsgericht Langenberg
R1604	aufgelöst-Amtsgericht Remscheid-Lennep
R1902	aufgelöst-Amtsgericht Balve
R1903	aufgelöst-Amtsgericht Bigge
R1910	aufgelöst-Amtsgericht Neheim-Hüsten
R2109	aufgelöst-Amtsgericht Petershagen
R2111	aufgelöst-Amtsgericht Rietberg
R2112	aufgelöst-Amtsgericht Bad Oeynhausen, Zwst. Vlotho
R2202	aufgelöst-Amtsgericht Bochum-Langendreer
R2206	aufgelöst-Amtsgericht Wattenscheid
R2301	aufgelöst-Amtsgericht Alverdissen
R2304	aufgelöst-Amtsgericht Hohenhausen
R2305	aufgelöst-Amtsgericht Horn
R2306	aufgelöst-Amtsgericht Lage
R2308	aufgelöst-Amtsgericht Oerlinghausen
R2309	aufgelöst-Amtsgericht Bad Salzuflen
R2403	aufgelöst-Amtsgericht Dortmund-Hörde
R2506	aufgelöst-Amtsgericht Essen-Werden
R2512	aufgelöst-Amtsgericht Haltern
R2603	aufgelöst-Amtsgericht Hohenlimburg
R2714	aufgelöst-Amtsgericht Oelde

Codeliste	GDS.Gerichte (urn:xoev-de:xjustiz:codeliste:gds.gerichte)
Herausgeber	BLK-AG IT-Standards für die Justiz
Beschreibung	Codeliste der Behördenkennzeichen der Gerichte.
Schlüssel	Wert
R2717	aufgelöst-Amtsgericht Vreden
R2801	aufgelöst-Amtsgericht Beverungen
R2803	aufgelöst-Amtsgericht Büren
R2805	aufgelöst-Amtsgericht Erwitte
R2806	aufgelöst-Amtsgericht Geseke
R2810	aufgelöst-Amtsgericht Rüthen
R2811	aufgelöst-Amtsgericht Salzkotten
R2812	aufgelöst-Amtsgericht Steinheim
R2901	aufgelöst-Amtsgericht Olpe, Zwst. Attendorn
R2903	aufgelöst-Amtsgericht Burbach
R2905	aufgelöst-Amtsgericht Hilchenbach
R2906	aufgelöst-Amtsgericht Kirchhundem
R2907	aufgelöst-Amtsgericht Laasphe
R3102	aufgelöst-Amtsgericht Blankenheim
R3110	aufgelöst-Amtsgericht Stolberg
R3202	aufgelöst-Amtsgericht Eitorf
R3204	aufgelöst-Amtsgericht Siegburg, Zwst. Hennef
R3307	aufgelöst-Amtsgericht Lindlar
R3308	aufgelöst-Amtsgericht Wiehl
R3310	aufgelöst-Amtsgericht Brühl, Zwst. Lechenich in Erftstadt
T2102	aufgelöst-Amtsgericht Birkenfeld
T2104	aufgelöst-Amtsgericht Kirn
T2107	aufgelöst-Amtsgericht Baumholder
T2108	aufgelöst-Amtsgericht Kirchberg
T2109	aufgelöst-Amtsgericht Meisenheim
T2110	aufgelöst-Amtsgericht Stromberg
T2201	aufgelöst-Amtsgericht Bad Neuenahr-Ahrweiler, Zwst. Adenau
T2201	aufgelöst-Amtsgericht Neuenahr-Ahrweiler, Bad Zwst. Adenau
T2206	aufgelöst-Amtsgericht Boppard
T2209	aufgelöst-Amtsgericht Hachenburg
T2217	aufgelöst-Amtsgericht St. Goarshausen
T2220	aufgelöst-Amtsgericht Asbach
T2221	aufgelöst-Amtsgericht Bad Ems
T2221	aufgelöst-Amtsgericht Ems, Bad
T2222	aufgelöst-Amtsgericht Daaden
T2223	aufgelöst-Amtsgericht Dierdorf
T2224	aufgelöst-Amtsgericht Höhr-Grenzhausen

Codeliste	GDS.Gerichte (urn:xoev-de:xjustiz:codeliste:gds.gerichte)
Herausgeber	BLK-AG IT-Standards für die Justiz
Beschreibung	Codeliste der Behördenkennzeichen der Gerichte.
Schlüssel	Wert
T2225	aufgelöst-Amtsgericht Kastellaun
T2226	aufgelöst-Amtsgericht Kirchen
T2227	aufgelöst-Amtsgericht Marienberg
T2228	aufgelöst-Amtsgericht Münstermaifeld
T2229	aufgelöst-Amtsgericht Nassau
T2230	aufgelöst-Amtsgericht Nastätten
T2231	aufgelöst-Amtsgericht Rennerod
T2232	aufgelöst-Amtsgericht Selters
T2233	aufgelöst-Amtsgericht Traben-Trarbach
T2234	aufgelöst-Amtsgericht Wallmerod
T2235	aufgelöst-Amtsgericht Wissen
T2236	aufgelöst-Amtsgericht Zell
T2303	aufgelöst-Amtsgericht Bingen, Zwst. Ingelheim am Rhein
T2305	aufgelöst-Amtsgericht Oppenheim
T2306	aufgelöst-Amtsgericht Wöllstein
T2307S	aufgelöst-Staatsanwaltschaft beim Landgericht Mainz, Zwst. Worms
T2308	aufgelöst-Amtsgericht Wörrstadt
T2409	aufgelöst-Amtsgericht Hillesheim
T2410	aufgelöst-Amtsgericht Neuerburg
T2411	aufgelöst-Amtsgericht Neumagen
T2412	aufgelöst-Amtsgericht Rhaunen
T2413	aufgelöst-Amtsgericht Waxweiler
T3104S	aufgelöst-Staatsanwaltschaft beim Landgericht Frankenthal (Pfalz), Zwst. Ludwigshafen/Rhein
T3104S	aufgelöst-Staatsanwaltschaft beim Landgericht Ludwigshafen/Rhein, Zwst. der StA Frankenthal
T3202	aufgelöst-Amtsgericht Kirchheimbolanden
T3204	aufgelöst-Amtsgericht Lauterecken
T3206	aufgelöst-Amtsgericht Obermoschel
T3207	aufgelöst-Amtsgericht Winnweiler
T3208	aufgelöst-Amtsgericht Wolfstein
T3305	aufgelöst-Amtsgericht Annweiler
T3306	aufgelöst-Amtsgericht Edenkoben
T3404	aufgelöst-Amtsgericht Dahn
T3405	aufgelöst-Amtsgericht Waldfishbach
T3406	aufgelöst-Amtsgericht Waldmohr
U1102	aufgelöst-Amtsgericht Bischofswerda
U1106	aufgelöst-Amtsgericht Dippoldiswalde, Zwst. Freital
U1108	aufgelöst-Amtsgericht Großenhain

Codeliste	GDS.Gerichte (urn:xoev-de:xjustiz:codeliste:gds.gerichte)
Herausgeber	BLK-AG IT-Standards für die Justiz
Beschreibung	Codeliste der Behördenkennzeichen der Gerichte.
Schlüssel	Wert
U1113	aufgelöst-Amtsgericht Weißwasser, Zwst. Niesky
U1116	aufgelöst-Amtsgericht Pirna, Zwst. Neustadt (in Sachsen)
U1204	aufgelöst-Amtsgericht Freiberg, Zwst. Brand-Erbisdorf
U1209	aufgelöst-Amtsgericht Glauchau (Zwst. des AG Hohenstein-Ernstthal)
U1209	aufgelöst-Amtsgericht Hohenstein-Ernstthal, Zwst. des AG Glauchau
U1212	aufgelöst-Amtsgericht Auerbach, Zwst. Klingenthal
U1214	aufgelöst-Amtsgericht Plauen, Zwst. Oelsnitz
U1216	aufgelöst-Amtsgericht Reichenbach
U1217	aufgelöst-Amtsgericht Rochlitz
U1218	aufgelöst-Amtsgericht Schwarzenberg/Erzgebirge
U1220	aufgelöst-Amtsgericht Werdau (Zwst. des AG Zwickau)
U1220	aufgelöst-Amtsgericht Zwickau, Zwst. Werdau
U1221	aufgelöst-Amtsgericht Zschopau
U1301	aufgelöst-Amtsgericht Bad Lausick (Geithain)
U1301	aufgelöst-Amtsgericht Geithain (in Bad Lausick)
U1301	aufgelöst-Amtsgericht Lausick, Bad (Geithain)
V1106	aufgelöst-Amtsgericht St. Wendel, Zwst. Nohfelden
V1108	aufgelöst-Amtsgericht Perl
V1114	aufgelöst-Amtsgericht Tholey
W1106	aufgelöst-Amtsgericht Gräfenhainichen
W1107	aufgelöst-Amtsgericht Halle, Stadt
W1111	aufgelöst-Amtsgericht Hohenmölsen
W1112	aufgelöst-Amtsgericht Annaburg (Jessen)
W1112	aufgelöst-Amtsgericht Jessen (in Annaburg)
W1116	aufgelöst-Amtsgericht Nebra
W1118	aufgelöst-Amtsgericht Querfurt
W1119	aufgelöst-Amtsgericht Roßlau
W1203	aufgelöst-Amtsgericht Genthin
W1206	aufgelöst-Amtsgericht Havelberg
W1208	aufgelöst-Amtsgericht Klötze
W1214	aufgelöst-Amtsgericht Staßfurt
W1217	aufgelöst-Amtsgericht Wanzleben
W1219	Amtsgericht Haldensleben Zweigstelle Wolmirstedt
X1111	aufgelöst-Amtsgericht Bredstedt
X1113	aufgelöst-Amtsgericht Friedrichstadt
X1114	aufgelöst-Amtsgericht Heide
X1117	aufgelöst-Amtsgericht Leck

Codeliste	GDS.Gerichte (urn:xoev-de:xjustiz:codeliste:gds.gerichte)
Herausgeber	BLK-AG IT-Standards für die Justiz
Beschreibung	Codeliste der Behördenkennzeichen der Gerichte.
Schlüssel	Wert
X1121	aufgelöst-Amtsgericht Tönning
X1122	aufgelöst-Amtsgericht Wesselburen
X1123	aufgelöst-Amtsgericht Westerland
X1124	aufgelöst-Amtsgericht Wyk a. Föhr
X1311	aufgelöst-Amtsgericht Brunsbüttelkoog
X1314	aufgelöst-Amtsgericht Glückstadt
X1316	aufgelöst-Amtsgericht Kellinghusen
X1317	aufgelöst-Amtsgericht Krempe
X1318	aufgelöst-Amtsgericht Marne
X1322	aufgelöst-Amtsgericht Rantzau, Post Barmstedt
X1323	aufgelöst-Amtsgericht Schenefeld
X1324	aufgelöst-Amtsgericht Uetersen
X1325	aufgelöst-Amtsgericht Wedel (Holstein)
X1326	aufgelöst-Amtsgericht Wilster
X1511	aufgelöst-Amtsgericht Bad Bramstedt
X1511	aufgelöst-Amtsgericht Bramstedt, Bad
X1513	aufgelöst-Amtsgericht Bordesholm
X1515	aufgelöst-Amtsgericht Gettorf
X1516	aufgelöst-Amtsgericht Hohenwestedt
X1518	aufgelöst-Amtsgericht Lütjenburg
X1521	aufgelöst-Amtsgericht Nortorf
X1523	aufgelöst-Amtsgericht Preetz
X1525	aufgelöst-Amtsgericht Schönberg (Holstein)
X1714	aufgelöst-Amtsgericht Bargteheide
X1715	aufgelöst-Amtsgericht Burg a. F.
X1718	aufgelöst-Amtsgericht Heiligenhafen
X1719	aufgelöst-Amtsgericht Lauenburg (Elbe)
X1723	aufgelöst-Amtsgericht Neustadt in Holstein
X1727	aufgelöst-Amtsgericht Reinfeld
X1729	aufgelöst-Amtsgericht Trittau
Y1202	aufgelöst-Amtsgericht Eisenberg
Y1212	aufgelöst-Amtsgericht Lobenstein, Zwst. Schleiz
Y1213	aufgelöst-Amtsgericht Altenburg, Zwst. Schmölln
Y1215	aufgelöst-Amtsgericht Greiz, Zwst. Zeulenroda
Y1305	aufgelöst-Amtsgericht Neuhaus/Rwg.
D2307	aufgelöst-Amtsgericht Weilheim Zweigstelle Schongau
D2405	aufgelöst-Amtsgericht Kelheim Zweigstelle Mainburg

Codeliste	GDS.Gerichte (urn:xoev-de:xjustiz:codeliste:gds.gerichte)
Herausgeber	BLK-AG IT-Standards für die Justiz
Beschreibung	Codeliste der Behördenkennzeichen der Gerichte.
Schlüssel	Wert
D2407	aufgelöst-Amtsgericht Freising Zweigstelle Moosburg
D2805	aufgelöst-Amtsgericht Passau Zweigstelle Rothalmünster
D2905	aufgelöst-Amtsgericht Altötting Zweigstelle Burghausen/Obb.
D3103	aufgelöst-Amtsgericht Cham Zweigstelle Furth i. Wald
D3202	aufgelöst-Amtsgericht Ansbach Zweigstelle Dinkelsbühl
D3204	aufgelöst-Amtsgericht Ansbach Zweigstelle Rothenburg o.d. Tauber
D3306	aufgelöst-Amtsgericht Schwabach Zweigstelle Hilpoltstein
D3403	aufgelöst-Amtsgericht Schwandorf Zweigstelle Burglengenfeld
D3406	aufgelöst-Amtsgericht Cham Zweigstelle Kötzing
D3412	aufgelöst-Amtsgericht Cham Zweigstelle Roding
D4707	aufgelöst-Amtsgericht Würzburg, Zweigstelle Ochsenfurt
D2807	aufgelöst-Amtsgericht Passau, Zweigstelle Vilshofen
D2301	aufgelöst-Amtsgericht Kaufbeuren, Zweigstelle Füssen
D4202	aufgelöst-Amtsgericht Haßfurt, Zweigstelle Ebern
D3104	aufgelöst-Amtsgericht Schwandorf, Zweigstelle Nabburg
D2104	aufgelöst-Amtsgericht Nördlingen, Zweigstelle Donauwörth
D1000	Bayerisches Oberstes Landesgericht München
D1000S	aufgelöst-Staatsanwaltschaft bei dem Bayerischen Obersten Landesgericht München
D4604	aufgelöst-Amtsgericht Bad Kissingen Zweigstelle Hammelburg
D2503	aufgelöst-Amtsgericht Neu-Ulm Zweigstelle Illertissen
U1307	aufgelöst-Amtsgericht der Stadt Leipzig
F1113	Amtsgericht Köpenick
F6402	Landgericht Berlin Zivilgerichtsbarkeit 1. Instanz
F6529	Landgericht Berlin Zivilgerichtsbarkeit
W1207	aufgelöst-Kreisgericht Gardelegen (vormals Kalbe/Milde)
P2703	Amtsgericht Syke Zweigstelle Bassum
F1101R	Amtsgericht Tiergarten Zivilsachen
U1330	Landgericht Leipzig Strafvollstreckungskammer in Torgau
W1430	Landgericht Stendal Auswärtige Strafvollstreckungskammer
U1223	aufgelöst-Amtsgericht Zwickau-Land
U1205	aufgelöst-Amtsgericht Chemnitz/Stadt
U1130	Landgericht Dresden Auswärtige Strafvollstreckungskammer
U1105	aufgelöst-Amtsgericht Dresden (Land)
R1100Q	Landgericht Düsseldorf
R1900Q	Landgericht Arnberg
R2710	Amtsgericht Haltern
P3103	Amtsgericht Wittmund Zweigstelle Esens

Codeliste	GDS.Gerichte (urn:xoev-de:xjustiz:codeliste:gds.gerichte)
Herausgeber	BLK-AG IT-Standards für die Justiz
Beschreibung	Codeliste der Behördenkennzeichen der Gerichte.
Schlüssel	Wert
B1408	Amtsgericht Pforzheim Zweigstelle Neuenbürg
Y1107	aufgelöst-Amtsgericht Erfurt (Land)
Y1204	aufgelöst-Kreisgericht Gera-Land
B6232	Bundesverfassungsgericht
T6075	Verfassungsgerichtshof Rheinland-Pfalz
R6322	Verfassungsgerichtshof für das Land Nordrhein-Westfalen
V6014	Verfassungsgerichtshof des Saarlandes
P6436	Anwaltsgericht für den Bezirk der Rechtsanwaltskammer Braunschweig
B6551	Anwaltsgericht für den Bezirk der Rechtsanwaltskammer Stuttgart
N6339	Verwaltungsgericht Greifswald
N6298	Landesverfassungsgericht Mecklenburg-Vorpommern
B6579	Anwaltsgerichtshof Baden-Württemberg
N6209	Oberverwaltungsgericht Mecklenburg-Vorpommern
B6577	Anwaltsgericht für den Bezirk der Rechtsanwaltskammer Tübingen
N6001	Anwaltsgerichtshof Mecklenburg-Vorpommern
B6550	Anwaltsgericht für den Bezirk der Rechtsanwaltskammer Karlsruhe
B6547	Anwaltsgericht für den Bezirk der Rechtsanwaltskammer Freiburg
P6120	Niedersächsischer Staatsgerichtshof
P6445	Anwaltsgericht für den Bezirk der Rechtsanwaltskammer Oldenburg
B6230	Verwaltungsgericht Karlsruhe
B6226	Verwaltungsgericht Freiburg
R6295	Verwaltungsgericht Aachen
R6314	Verwaltungsgericht Minden
R6319	Verwaltungsgericht Münster
R6321	Oberverwaltungsgericht für das Land Nordrhein-Westfalen
R6568	Anwaltsgericht für den Bezirk der Rechtsanwaltskammer Düsseldorf
B6231	Verwaltungsgericht Karlsruhe Außenstelle
G6076	Verwaltungsgericht Potsdam
D6578	Verwaltungsgericht Bayreuth
D6579	Verwaltungsgericht Regensburg
D6657	Anwaltsgericht für den Bezirk der Rechtsanwaltskammer Nürnberg
D6658	Bayerischer Anwaltsgerichtshof
F6085	Justizbetriebsstelle des Bundesverwaltungsgerichts
F6087	aufgelöst-Bundesverwaltungsgericht
F6149	Anwaltsgericht im Bezirk der Rechtsanwaltskammer Berlin
F6185	Anwaltsgerichtshof Berlin
D6577	Verwaltungsgericht Augsburg

Codeliste	GDS.Gerichte (urn:xoev-de:xjustiz:codeliste:gds.gerichte)
Herausgeber	BLK-AG IT-Standards für die Justiz
Beschreibung	Codeliste der Behördenkennzeichen der Gerichte.
Schlüssel	Wert
F6496	Die Präsidentin des Verwaltungsgerichts Berlin
D6272	Verwaltungsgericht Würzburg
M6320	Hessischer Anwaltsgerichtshof
G6008	Brandenburgischer Anwaltsgerichtshof
G6669	Verwaltungsgericht Frankfurt//Oder
G6590	Verwaltungsgericht Cottbus
P6447	Niedersächsischer Anwaltsgerichtshof
D6248	Verwaltungsgericht Ansbach
R6578	Anwaltsgericht für den Bezirk der Rechtsanwaltskammer Hamm
H6026	Anwaltsgerichtshof der Freien und Hansestadt Bremen
K6046	Verwaltungsgericht Hamburg
K6165	Anwaltsgericht im Bezirk der Hanseatischen Rechtsanwaltskammer Hamburg
K6209	Anwaltsgerichtshof in der Freien und Hansestadt Hamburg
M6102	Hessischer Verwaltungsgerichtshof
M6300	Anwaltsgericht für den Bezirk der Rechtsanwaltskammer Frankfurt/Main
M6318	Anwaltsgericht für den Bezirk der Rechtsanwaltskammer Kassel
G6002	Anwaltsgericht für den Bezirk der Rechtsanwaltskammer des Landes Brandenburg
X6111	Schleswig-Holsteinischer Anwaltsgerichtshof
Y6004	Thüringer Anwaltsgerichtshof
P6442	Anwaltsgericht für den Bezirk der Rechtsanwaltskammer Celle
V6040	Anwaltsgericht für den Bezirk der Rechtsanwaltskammer des Saarlandes
R6657	Anwaltsgericht für den Bezirk der Rechtsanwaltskammer Köln
Y6061	Verwaltungsgericht Gera
V6054	Saarländischer Anwaltsgerichtshof
Y6397	Thüringer Oberverwaltungsgericht
X6387	Schleswig-Holsteinisches Oberverwaltungsgericht
W6464	Verwaltungsgericht Halle
X6080	Schleswig-Holsteinisches Verwaltungsgericht
U6400	Sächsisches Oberverwaltungsgericht
U6401	Verwaltungsgericht Dresden Fachgerichtszentrum
V6051	Verwaltungsgericht des Saarlandes Saarlouis
V6045	Oberverwaltungsgericht des Saarlandes
U8517	Verwaltungsgericht Chemnitz
W6009	Anwaltsgerichtshof des Landes Sachsen-Anhalt
T6182	Anwaltsgericht für den Bezirk der Pfälzischen Rechtsanwaltskammer
R6675	Anwaltsgerichtshof des Landes Nordrhein-Westfalen
U6008	Anwaltsgericht für den Bezirk der Rechtsanwaltskammer des Freistaates Sachsen

Codeliste	GDS.Gerichte (urn:xoev-de:xjustiz:codeliste:gds.gerichte)
Herausgeber	BLK-AG IT-Standards für die Justiz
Beschreibung	Codeliste der Behördenkennzeichen der Gerichte.
Schlüssel	Wert
T6183	Anwaltsgerichtshof Rheinland-Pfalz
R6835	Verwaltungsgericht Arnberg
W6008	Anwaltsgericht im Bezirk der Rechtsanwaltskammer des Landes Sachsen-Anhalt
R6836	Verwaltungsgericht Gelsenkirchen
T6074	Oberverwaltungsgericht Rheinland-Pfalz
T6076	Verwaltungsgericht Koblenz
Y6398	Verwaltungsgericht Meiningen
T6082	Verwaltungsgericht Mainz
T6083	Verwaltungsgericht Neustadt an der Weinstraße
T6176	Anwaltsgericht für den Bezirk der Rechtsanwaltskammer Koblenz
W6454	Arbeitsgericht Dessau-Roßlau
W6460	Arbeitsgericht Stendal
W6471	Sozialgericht Magdeburg
W6470	Sozialgericht Halle
W6469	Sozialgericht Dessau-Roßlau
W6468	Landessozialgericht Sachsen-Anhalt
W6467	Finanzgericht des Landes Sachsen-Anhalt
W6458	Arbeitsgericht Magdeburg
W6459	aufgelöst-Arbeitsgericht Naumburg
W6455	aufgelöst-Arbeitsgericht Halberstadt
B7692	Landesarbeitsgericht Baden-Württemberg Kammern Mannheim
Y6405	Sozialgericht Meiningen
Y6404	Sozialgericht Gotha
Y6403	Sozialgericht Altenburg
Y6402	Thüringer Landessozialgericht
Y6393	Arbeitsgericht Suhl
Y6392	Arbeitsgericht Nordhausen
Y6391	Arbeitsgericht Jena
Y6003	Thüringer Finanzgericht
B7691	Landesarbeitsgericht Baden-Württemberg Kammern Freiburg
D8902	Finanzgericht Augsburg
B7696	Arbeitsgericht Karlsruhe
Y6389	Arbeitsgericht Eisenach
Y6388	Thüringer Landesarbeitsgericht
G6678	Arbeitsgericht Eberswalde
Y6010	Bundesarbeitsgericht
W6472	aufgelöst-Sozialgericht Stendal

Codeliste	GDS.Gerichte (urn:xoev-de:xjustiz:codeliste:gds.gerichte)
Herausgeber	BLK-AG IT-Standards für die Justiz
Beschreibung	Codeliste der Behördenkennzeichen der Gerichte.
Schlüssel	Wert
D8047	Bayerisches Landessozialgericht Zweigstelle Schweinfurt
Y6390	Arbeitsgericht Erfurt
N6313	Sozialgericht Neubrandenburg
N6208	Sozialgericht Schwerin
G6676	Arbeitsgericht Brandenburg an der Havel
N6212	Arbeitsgericht Schwerin
N6224	Arbeitsgericht Rostock
N6235	Landesarbeitsgericht Mecklenburg-Vorpommern
N6247	Arbeitsgericht Stralsund
N6269	Finanzgericht Mecklenburg-Vorpommern
W6453	Landesarbeitsgericht Sachsen-Anhalt
N6312	Landessozialgericht Mecklenburg-Vorpommern
N6206	aufgelöst-Arbeitsgericht Neubrandenburg
N6325	Sozialgericht Stralsund
N6326	Sozialgericht Rostock
U6385	Arbeitsgericht Bautzen
U6027	Sozialgericht Dresden
T6252	Sozialgericht Speyer
Y6406	Sozialgericht Nordhausen
R6802	Sozialgericht Dortmund
U6386	Arbeitsgericht Chemnitz
G6680	Arbeitsgericht Neuruppin
G6657	Finanzgericht Berlin-Brandenburg
G6664	Landessozialgericht Berlin-Brandenburg
G6672	Sozialgericht Cottbus
G6673	Sozialgericht Frankfurt (Oder)
G6674	Sozialgericht Neuruppin
G6675	Sozialgericht Potsdam
U6387	Arbeitsgericht Dresden
G6679	Arbeitsgericht Frankfurt (Oder)
U6388	Arbeitsgericht Leipzig
G6681	Arbeitsgericht Potsdam
G6682	Arbeitsgericht Senftenberg
M6232	Arbeitsgericht Wetzlar
U6409	Sozialgericht Leipzig
U6390	Arbeitsgericht Bautzen Außenkammern Görlitz
U6389	Arbeitsgericht Zwickau

Codeliste	GDS.Gerichte (urn:xoev-de:xjustiz:codeliste:gds.gerichte)
Herausgeber	BLK-AG IT-Standards für die Justiz
Beschreibung	Codeliste der Behördenkennzeichen der Gerichte.
Schlüssel	Wert
G6677	Arbeitsgericht Cottbus
F1001S	Staatsanwaltschaft bei dem Kammergericht -Dezernat Ausl. Einl.-
M6036S	Staatsanwaltschaft bei dem Landgericht Darmstadt Zweigstelle Offenbach a.Main
A1000S	Der Generalbundesanwalt beim Bundesgerichtshof
A1001S	Der Generalbundesanwalt beim Bundesgerichtshof 5. Strafsenat
F6544	Verfassungsgerichtshof Berlin
G6696	Verfassungsgericht Brandenburg
U6435	Verfassungsgerichtshof Sachsen
W6488	Landesverfassungsgericht Sachsen-Anhalt
Y6149	Thüringer Verfassungsgerichtshof
U6418	Sozialgericht Chemnitz
F6545	Europäisches Mahngericht Deutschland
P7920	Ambulanter Justizsozialdienst Niedersachsen
B2609M	Amtsgericht Stuttgart, Zentrales Mahngericht für Baden-Württemberg
R3101G	Grundbuchamt Aachen
R2701G	Grundbuchamt Ahaus
R2702G	Grundbuchamt Ahlen
R2601G	Grundbuchamt Altena
R1901G	Grundbuchamt Arnsberg
R2902G	Grundbuchamt Bad Berleburg
R2108G	Grundbuchamt Bad Oeynhausen
R2703G	Grundbuchamt Beckum
R3302G	Grundbuchamt Bergheim
R3301G	Grundbuchamt Bergisch Gladbach
R2101G	Grundbuchamt Bielefeld
R2302G	Grundbuchamt Blomberg
R2704G	Grundbuchamt Bocholt
R2201G	Grundbuchamt Bochum
R3201G	Grundbuchamt Bonn
R2705G	Grundbuchamt Borken
R2501G	Grundbuchamt Bottrop
R2802G	Grundbuchamt Brakel
R1904G	Grundbuchamt Brilon
R3303G	Grundbuchamt Brühl
R2102G	Grundbuchamt Bünde
R2401G	Grundbuchamt Castrop-Rauxel
R2707G	Grundbuchamt Coesfeld

Codeliste	GDS.Gerichte (urn:xoev-de:xjustiz:codeliste:gds.gerichte)
Herausgeber	BLK-AG IT-Standards für die Justiz
Beschreibung	Codeliste der Behördenkennzeichen der Gerichte.
Schlüssel	Wert
R2804G	Grundbuchamt Delbrück
R2303G	Grundbuchamt Detmold
R1201G	Grundbuchamt Dinslaken
R2502G	Grundbuchamt Dorsten
R2402G	Grundbuchamt Dortmund
R1202G	Grundbuchamt Duisburg
R1203G	Grundbuchamt Duisburg-Hamborn
R1204G	Grundbuchamt Duisburg
R2708G	Grundbuchamt Dülmen
R3103G	Grundbuchamt Düren
R1101G	Grundbuchamt Düsseldorf
R1301G	Grundbuchamt Emmerich am Rhein
R1502G	Grundbuchamt Erkelenz
R3104G	Grundbuchamt Eschweiler
R2503G	Grundbuchamt Essen
R2504G	Grundbuchamt Essen-Borbeck
R2505G	Grundbuchamt Essen-Steele
R3203G	Grundbuchamt Euskirchen
R3105G	Grundbuchamt Geilenkirchen
R1302G	Grundbuchamt Geldern
R2507G	Grundbuchamt Gelsenkirchen
R2508G	Grundbuchamt Gelsenkirchen
R2509G	Grundbuchamt Gladbeck
R1503G	Grundbuchamt Grevenbroich
R2709G	Grundbuchamt Gronau
R3304G	Grundbuchamt Gummersbach
R2103G	Grundbuchamt Gütersloh
R2602G	Grundbuchamt Hagen
R2104G	Grundbuchamt Halle (Westf.)
R2404G	Grundbuchamt Hamm
R2510G	Grundbuchamt Hattingen
R3107G	Grundbuchamt Heinsberg
R2105G	Grundbuchamt Herford
R2203G	Grundbuchamt Herne
R2205G	Grundbuchamt Herne
R2807G	Grundbuchamt Höxter
R2711G	Grundbuchamt Ibbenbüren

Codeliste	GDS.Gerichte (urn:xoev-de:xjustiz:codeliste:gds.gerichte)
Herausgeber	BLK-AG IT-Standards für die Justiz
Beschreibung	Codeliste der Behördenkennzeichen der Gerichte.
Schlüssel	Wert
R2604G	Grundbuchamt Iserlohn
R3108G	Grundbuchamt Jülich
R2405G	Grundbuchamt Kamen
R1401G	Grundbuchamt Kempen
R3305G	Grundbuchamt Kerpen
R1304G	Grundbuchamt Kleve
R3306G	Grundbuchamt Köln
R3205G	Grundbuchamt Königswinter
R1402G	Grundbuchamt Krefeld
R1105G	Grundbuchamt Langenfeld
R2307G	Grundbuchamt Lemgo
R2904G	Grundbuchamt Lennestadt
R3311G	Grundbuchamt Leverkusen
R2808G	Grundbuchamt Lippstadt
R2106G	Grundbuchamt Lübbecke
R2605G	Grundbuchamt Lüdenscheid
R2712G	Grundbuchamt Lüdinghausen
R2406G	Grundbuchamt Lünen
R2511G	Grundbuchamt Marl
R1906G	Grundbuchamt Marsberg
R1907G	Grundbuchamt Medebach
R2606G	Grundbuchamt Meinerzhagen
R1908G	Grundbuchamt Menden
R1909G	Grundbuchamt Meschede
R1602G	Grundbuchamt Mettmann
R2107G	Grundbuchamt Minden
R1305G	Grundbuchamt Moers
R1504G	Grundbuchamt Mönchengladbach
R1505G	Grundbuchamt Mönchengladbach-Rheydt
R3109G	Grundbuchamt Monschau
R1205G	Grundbuchamt Mülheim an der Ruhr
R2713G	Grundbuchamt Münster
R1404G	Grundbuchamt Nettetal
R1102G	Grundbuchamt Neuss
R1206G	Grundbuchamt Oberhausen
R2908G	Grundbuchamt Olpe
R2809G	Grundbuchamt Paderborn

Codeliste	GDS.Gerichte (urn:xoev-de:xjustiz:codeliste:gds.gerichte)
Herausgeber	BLK-AG IT-Standards für die Justiz
Beschreibung	Codeliste der Behördenkennzeichen der Gerichte.
Schlüssel	Wert
R2607G	Grundbuchamt Plettenberg
R2110G	Grundbuchamt Rahden
R1104G	Grundbuchamt Ratingen
R2204G	Grundbuchamt Recklinghausen
R1603G	Grundbuchamt Remscheid
R2113G	Grundbuchamt Rheda-Wiedenbrück
R3207G	Grundbuchamt Rheinbach
R1306G	Grundbuchamt Rheinberg
R2715G	Grundbuchamt Rheine
R3106G	Grundbuchamt Schleiden
R1905G	Grundbuchamt Schmallenberg
R2608G	Grundbuchamt Schwelm
R2609G	Grundbuchamt Schwerte
R3208G	Grundbuchamt Siegburg
R2909G	Grundbuchamt Siegen
R1911G	Grundbuchamt Soest
R1605G	Grundbuchamt Solingen
R2706G	Grundbuchamt Steinfurt
R2716G	Grundbuchamt Tecklenburg
R2407G	Grundbuchamt Unna
R1606G	Grundbuchamt Velbert
R1506G	Grundbuchamt Viersen
R3209G	Grundbuchamt Waldbröl
R2813G	Grundbuchamt Warburg
R2718G	Grundbuchamt Warendorf
R1912G	Grundbuchamt Warstein
R1913G	Grundbuchamt Werl
R3312G	Grundbuchamt Wermelskirchen
R1208G	Grundbuchamt Wesel
R2610G	Grundbuchamt Wetter-Ruhr
R3309G	Grundbuchamt Wipperfürth
R2207G	Grundbuchamt Witten
R1608G	Grundbuchamt Wuppertal
F1102M	Amtsgericht Wedding, Mahngericht
F1103R	Amtsgericht Charlottenburg, Handels- und Genossenschaftsregister
F6552	Amtsgericht Tiergarten, Verkehrs- und Wirtschaftsstrafsachen
F6553	Amtsgericht Pankow-Weißensee, Familiengericht

Codeliste	GDS.Gerichte (urn:xoev-de:xjustiz:codeliste:gds.gerichte)
Herausgeber	BLK-AG IT-Standards für die Justiz
Beschreibung	Codeliste der Behördenkennzeichen der Gerichte.
Schlüssel	Wert
R9999	Test-Amtsgericht Düsseldorf
B1101G	Grundbuchamt Achern
B2602G	Grundbuchamt Böblingen
B1202G	Grundbuchamt Emmendingen
B2303G	Grundbuchamt Heilbronn
B2306G	Grundbuchamt Maulbronn
B1601G	Grundbuchamt Mannheim
B2404G	Grundbuchamt Ravensburg
B2108G	Grundbuchamt Schwäbisch-Gmünd
B2205G	Grundbuchamt Sigmaringen
B1706G	Grundbuchamt Tauberbischofsheim
B2805G	Grundbuchamt Ulm
B1511G	Grundbuchamt Villingen-Schwenningen
B2611G	Grundbuchamt Waiblingen
B8721G	Grundbuchzentralarchiv Baden-Württemberg
B1404R	Amtsgericht Karlsruhe, Zentrales Vollstreckungsgericht Baden-Württemberg
X1119R	Amtsgericht Schleswig, Zentrales Vollstreckungsgericht Schleswig-Holstein
D4501R	Amtsgericht Hof, Zentrales Vollstreckungsgericht Bayern
H1101G	Grundbuchamt Bremen
H1102G	Grundbuchamt Bremerhaven
H1103G	Grundbuchamt Bremen-Blumenthal
H1102V	Amtsgericht Bremerhaven, zentrales Vollstreckungsgericht Bremen
K1101V	Amtsgericht Hamburg, Zentrales Vollstreckungsgericht Hamburg
M1307R	Amtsgericht Hünfeld, Zentrales Vollstreckungsgericht Hessen
N1105R	Amtsgericht Neubrandenburg, Zentrales Vollstreckungsgericht Mecklenburg-Vorpommern
P1104R	Amtsgericht Goslar, Zentrales Vollstreckungsgericht Niedersachsen
R2602R	Amtsgericht Hagen, Zentrales Vollstreckungsgericht Nordrhein-Westfalen
T3201R	Amtsgericht Kaiserslautern, Zentrales Vollstreckungsgericht Rheinland-Pfalz
V1109R	Amtsgericht Saarbrücken, Zentrales Vollstreckungsgericht Saarland
U1222R	Amtsgericht Zwickau, Zentrales Vollstreckungsgericht Sachsen
W1104R	Amtsgericht Dessau-Roßlau, Zentrales Vollstreckungsgericht Sachsen-Anhalt
Y1304R	Amtsgericht Meiningen, Zentrales Vollstreckungsgericht Thüringen
F1112R	Amtsgericht Berlin Mitte, Zentrales Vollstreckungsgericht Berlin
G1308R	Amtsgericht Nauen, Zentrales Vollstreckungsgericht Brandenburg
B1512	Landgericht Konstanz Außenstelle Villingen-Schwenningen
B1001	Oberlandesgericht Karlsruhe Außenstelle Freiburg
M1102G	Grundbuchamt Bensheim

Codeliste	GDS.Gerichte (urn:xoev-de:xjustiz:codeliste:gds.gerichte)
Herausgeber	BLK-AG IT-Standards für die Justiz
Beschreibung	Codeliste der Behördenkennzeichen der Gerichte.
Schlüssel	Wert
M1103G	Grundbuchamt Darmstadt
M1104G	Grundbuchamt Dieburg
M1105G	Grundbuchamt Fürth
M1106G	Grundbuchamt Groß-Gerau
M1107G	Grundbuchamt Rüsselsheim
M1111G	Grundbuchamt Lampertheim
M1112G	Grundbuchamt Langen
M1113G	Grundbuchamt Michelstadt
M1114G	Grundbuchamt Offenbach am Main
M1117G	Grundbuchamt Seligenstadt
M1201G	Grundbuchamt Frankfurt am Main
M1202G	Grundbuchamt Bad Homburg
M1203G	Grundbuchamt Königstein
M1206	Amtsgericht Frankfurt am Main Außenstelle Höchst
M1206G	Grundbuchamt Frankfurt am Main Außenstelle Höchst
M1301G	Grundbuchamt Fulda
M1305G	Grundbuchamt Bad Hersfeld
M1307G	Grundbuchamt Hünfeld
M1401G	Grundbuchamt Alsfeld
M1402G	Grundbuchamt Büdingen
M1405G	Grundbuchamt Friedberg
M1406G	Grundbuchamt Gießen
M1501G	Grundbuchamt Gelnhausen
M1502G	Grundbuchamt Hanau
M1602G	Grundbuchamt Eschwege
M1603G	Grundbuchamt Fritzlar
M1605G	Grundbuchamt Kassel Zweigstelle Hofgeismar
M1607G	Grundbuchamt Kassel
M1608G	Grundbuchamt Korbach
M1609G	Grundbuchamt Melsungen
M1702G	Grundbuchamt Dillenburg
M1704G	Grundbuchamt Limburg Zweigstelle Hadamar
M1705G	Grundbuchamt Dillenburg Zweigstelle Herborn
M1706G	Grundbuchamt Limburg
M1709G	Grundbuchamt Weilburg
M1710G	Grundbuchamt Wetzlar
M1801G	Grundbuchamt Biedenkopf

Codeliste	GDS.Gerichte (urn:xoev-de:xjustiz:codeliste:gds.gerichte)
Herausgeber	BLK-AG IT-Standards für die Justiz
Beschreibung	Codeliste der Behördenkennzeichen der Gerichte.
Schlüssel	Wert
M1803G	Grundbuchamt Frankenberg-Eder
M1807G	Grundbuchamt Kirchhain
M1809G	Grundbuchamt Marburg
M1812G	Grundbuchamt Schwalmstadt
M1903G	Grundbuchamt Idstein
M1904G	Grundbuchamt Rüdesheim
M1905G	Grundbuchamt Bad Schwalbach
M1906G	Grundbuchamt Wiesbaden
X1119M	Amtsgericht Schleswig, Zentrales Mahngericht für Schleswig-Holstein
X1112R	Registergericht Amtsgericht Flensburg
X1517R	Registergericht Amtsgericht Kiel
X1321R	Registergericht Amtsgericht Pinneberg
X1721R	Registergericht Amtsgericht Lübeck
X1112G	Grundbuchamt Flensburg
X1115G	Grundbuchamt Husum
X1118G	Grundbuchamt Niebüll
X1119G	Grundbuchamt Schleswig
X1312G	Grundbuchamt Elmshorn
X1315G	Grundbuchamt Itzehoe
X1319G	Grundbuchamt Meldorf
X1321G	Grundbuchamt Pinneberg
X1512G	Grundbuchamt Bad Segeberg
X1514G	Grundbuchamt Eckernförde
X1517G	Grundbuchamt Kiel
X1519G	Grundbuchamt Neumünster
X1522G	Grundbuchamt Plön
X1524G	Grundbuchamt Rendsburg
X1526G	Grundbuchamt Norderstedt
X1711G	Grundbuchamt Ahrensburg
X1716G	Grundbuchamt Eutin
X1721G	Grundbuchamt Lübeck
X1724G	Grundbuchamt Oldenburg (Holstein)
X1725G	Grundbuchamt Ratzeburg
X1726G	Grundbuchamt Reinbek
X1728G	Grundbuchamt Schwarzenbek
U1510	Landgericht Bautzen, Außenstelle Landgericht Görlitz
R2602M	Amtsgericht Hagen -Zentrale Mahnabteilung-

Codeliste	GDS.Gerichte (urn:xoev-de:xjustiz:codeliste:gds.gerichte)
Herausgeber	BLK-AG IT-Standards für die Justiz
Beschreibung	Codeliste der Behördenkennzeichen der Gerichte.
Schlüssel	Wert
R3203M	Amtsgericht Euskirchen -Zentrale Mahnabteilung-
N1113	Amtsgericht Pasewalk Zweigstelle Anklam
U1350	Landgericht Leipzig Strafvollstreckungskammer in Borna
N6511	Arbeitsgericht Stralsund Kammer Neubrandenburg
N1114	Amtsgericht Waren (Müritz) Zweigstelle Neustrelitz
N1310	Amtsgericht Ludwigslust Zweigstelle Parchim
T2301I	Amtsgericht Alzey, Insolvenzgericht
T2101I	Amtsgericht Bad Kreuznach, Insolvenzgericht
T2204I	Amtsgericht Bad Neuenahr-Ahrweiler, Insolvenzgericht
T2205I	Amtsgericht Betzdorf, Insolvenzgericht
T2302I	Amtsgericht Bingen am Rhein, Insolvenzgericht
T2402I	Amtsgericht Bitburg, Insolvenzgericht
T2207I	Amtsgericht Cochem, Insolvenzgericht
T2103I	Amtsgericht Idar-Oberstein, Insolvenzgericht
T3201I	Amtsgericht Kaiserslautern, Insolvenzgericht
T2210I	Amtsgericht Koblenz, Insolvenzgericht
T3304I	Amtsgericht Landau in der Pfalz, Insolvenzgericht
T3104I	Amtsgericht Ludwigshafen am Rhein, Insolvenzgericht
T2304I	Amtsgericht Mainz, Insolvenzgericht
T2213I	Amtsgericht Mayen, Insolvenzgericht
T2214I	Amtsgericht Montabaur, Insolvenzgericht
T3105I	Amtsgericht Neustadt an der Weinstraße, Insolvenzgericht
T2215I	Amtsgericht Neuwied, Insolvenzgericht
T3402I	Amtsgericht Pirmasens, Insolvenzgericht
T2407I	Amtsgericht Trier, Insolvenzgericht
T2408I	Amtsgericht Wittlich, Insolvenzgericht
T2307I	Amtsgericht Worms, Insolvenzgericht
T3403I	Amtsgericht Zweibrücken, Insolvenzgericht
X6433	Schleswig-Holsteinisches Landesverfassungsgericht
U1202G	Grundbuchamt Aue
U1203G	Grundbuchamt Auerbach
U1101G	Grundbuchamt Bautzen
U1302G	Grundbuchamt Borna
U1206G	Grundbuchamt Chemnitz
U1103G	Grundbuchamt Dippoldiswalde
U1304G	Grundbuchamt Döbeln
U1104G	Grundbuchamt Dresden

Codeliste	GDS.Gerichte (urn:xoev-de:xjustiz:codeliste:gds.gerichte)
Herausgeber	BLK-AG IT-Standards für die Justiz
Beschreibung	Codeliste der Behördenkennzeichen der Gerichte.
Schlüssel	Wert
U1305G	Grundbuchamt Eilenburg
U1208G	Grundbuchamt Freiberg
U1107G	Grundbuchamt Görlitz
U1306G	Grundbuchamt Grimma
U1211G	Grundbuchamt Hohenstein-Ernstthal
U1109G	Grundbuchamt Hoyerswerda
U1110G	Grundbuchamt Kamenz
U1308G	Grundbuchamt Leipzig
U1213G	Grundbuchamt Marienberg
U1112G	Grundbuchamt Meißen
U1114G	Grundbuchamt Pirna
U1215G	Grundbuchamt Plauen
U1115G	Grundbuchamt Riesa
U1310G	Grundbuchamt Torgau
U1117G	Grundbuchamt Weißwasser
U1222G	Grundbuchamt Zwickau
U1118G	Grundbuchamt Zittau
D2101G	Grundbuchamt Aichach
D2901G	Grundbuchamt Altötting
D3101G	Grundbuchamt Amberg
D3201G	Grundbuchamt Ansbach
D4102G	Grundbuchamt Aschaffenburg
D2102G	Grundbuchamt Augsburg
D4601G	Grundbuchamt Bad Kissingen
D4602G	Grundbuchamt Bad Neustadt
D4201G	Grundbuchamt Bamberg
D4301G	Grundbuchamt Bayreuth
D3415G	Grundbuchamt Cham
D4401G	Grundbuchamt Coburg
D2702G	Grundbuchamt Dachau
D2201G	Grundbuchamt Deggendorf
D2103G	Grundbuchamt Dillingen
D2703G	Grundbuchamt Ebersberg
D2402G	Grundbuchamt Eggenfelden
D2411G	Grundbuchamt Erding
D3303G	Grundbuchamt Erlangen
D4203G	Grundbuchamt Forchheim

Codeliste	GDS.Gerichte (urn:xoev-de:xjustiz:codeliste:gds.gerichte)
Herausgeber	BLK-AG IT-Standards für die Justiz
Beschreibung	Codeliste der Behördenkennzeichen der Gerichte.
Schlüssel	Wert
D2412G	Grundbuchamt Freising
D2801G	Grundbuchamt Freyung
D2706G	Grundbuchamt Fürstenfeldbruck
D3304G	Grundbuchamt Fürth
D2707G	Grundbuchamt Garmisch-Partenkirchen
D4703G	Grundbuchamt Gemünden
D2502G	Grundbuchamt Günzburg
D4204G	Grundbuchamt Haßfurt
D3305G	Grundbuchamt Hersbruck
D4501G	Grundbuchamt Hof
D5701G	Grundbuchamt Ingolstadt
D2303G	Grundbuchamt Kaufbeuren
D3405G	Grundbuchamt Kelheim
D2304G	Grundbuchamt Kempten
D4705G	Grundbuchamt Kitzingen
D4402G	Grundbuchamt Kronach
D4302G	Grundbuchamt Kulmbach
D2403G	Grundbuchamt Landau
D2106G	Grundbuchamt Landsberg
D2404G	Grundbuchamt Landshut
D2907G	Grundbuchamt Laufen
D4403G	Grundbuchamt Lichtenfels
D2305G	Grundbuchamt Lindau
D2505G	Grundbuchamt Memmingen
D2710G	Grundbuchamt Miesbach
D2908G	Grundbuchamt Mühldorf
D2601G	Grundbuchamt München
D5702G	Grundbuchamt Neuburg
D3308G	Grundbuchamt Neumarkt
D3309G	Grundbuchamt Neustadt
D2507G	Grundbuchamt Neu-Ulm
D2108G	Grundbuchamt Nördlingen
D3310G	Grundbuchamt Nürnberg
D4105G	Grundbuchamt Obernburg
D2803G	Grundbuchamt Passau
D5703G	Grundbuchamt Pfaffenhofen
D3410G	Grundbuchamt Regensburg

Codeliste	GDS.Gerichte (urn:xoev-de:xjustiz:codeliste:gds.gerichte)
Herausgeber	BLK-AG IT-Standards für die Justiz
Beschreibung	Codeliste der Behördenkennzeichen der Gerichte.
Schlüssel	Wert
D2909G	Grundbuchamt Rosenheim
D3313G	Grundbuchamt Schwabach
D3106G	Grundbuchamt Schwandorf
D4608G	Grundbuchamt Schweinfurt
D2308G	Grundbuchamt Sonthofen
D2712G	Grundbuchamt Starnberg
D3413G	Grundbuchamt Straubing
D3505G	Grundbuchamt Tirschenreuth
D2910G	Grundbuchamt Traunstein
D2205G	Grundbuchamt Viechtach
D3508G	Grundbuchamt Weiden
D2713G	Grundbuchamt Weilheim
D3208G	Grundbuchamt Weißenburg
D2714G	Grundbuchamt Wolfratshausen
D4505G	Grundbuchamt Wunsiedel
D4708G	Grundbuchamt Würzburg
T2402G	Grundbuchamt Bitburg
T3402G	Grundbuchamt Pirmasens
N1115	Amtsgericht Neubrandenburg Zweigstelle Demmin
N1311	Amtsgericht Wismar Zweigstelle Grevesmühlen
Y1201G	Grundbuchamt Altenburg
Y1101G	Grundbuchamt Apolda
Y1102G	Grundbuchamt Arnstadt
Y1303G	Grundbuchamt Arnstadt Zweigstelle Ilmenau
Y1301G	Grundbuchamt Bad Salzungen
Y1105G	Grundbuchamt Eisenach
Y1106G	Grundbuchamt Erfurt
Y1203G	Grundbuchamt Gera
Y1108G	Grundbuchamt Gotha
Y1205G	Grundbuchamt Greiz
Y1109G	Grundbuchamt Heilbad Heiligenstadt
Y1302G	Grundbuchamt Hildburghausen
Y1206G	Grundbuchamt Jena
Y1304G	Grundbuchamt Meiningen
Y1110G	Grundbuchamt Mühlhausen
Y1104G	aufgelöst-Grundbuchamt Mühlhausen Zweigstelle Bad Langensalza
Y1111G	Grundbuchamt Nordhausen

Codeliste	GDS.Gerichte (urn:xoev-de:xjustiz:codeliste:gds.gerichte)
Herausgeber	BLK-AG IT-Standards für die Justiz
Beschreibung	Codeliste der Behördenkennzeichen der Gerichte.
Schlüssel	Wert
Y1209G	Grundbuchamt Pößneck
Y1208G	Grundbuchamt Pößneck Zweigstelle Bad Lobenstein
Y1210G	Grundbuchamt Rudolstadt
Y1211G	Grundbuchamt Rudolstadt Zweigstelle Saalfeld
Y1112G	Grundbuchamt Sömmerda
Y1113G	Grundbuchamt Sondershausen
Y1307G	Grundbuchamt Sonneberg
Y1214G	Grundbuchamt Stadtroda
Y1308G	Grundbuchamt Suhl
Y1114G	Grundbuchamt Weimar
T2101V	Registergericht Amtsgericht Bad Kreuznach
T3201V	Registergericht Amtsgericht Kaiserslautern
T2210V	Registergericht Amtsgericht Koblenz
T3304V	Registergericht Amtsgericht Landau in der Pfalz
T3104V	Registergericht Amtsgericht Ludwigshafen am Rhein
T2304V	Registergericht Amtsgericht Mainz
T2214V	Registergericht Amtsgericht Montabaur
T2408V	Registergericht Amtsgericht Wittlich
T3403V	Registergericht Amtsgericht Zweibrücken
N1112G	Grundbuchamt Waren (Müritz)
N1113G	Grundbuchamt Pasewalk Zweigstelle Anklam
N1115G	Grundbuchamt Neubrandenburg Zweigstelle Demmin
N1202G	Grundbuchamt Greifswald
N1205G	aufgelöst-Grundbuchamt Ribnitz-Damgarten
N1206G	Grundbuchamt Rostock
N1209G	Grundbuchamt Stralsund
N1303G	Grundbuchamt Güstrow
N1308G	Grundbuchamt Schwerin
N1310G	Grundbuchamt Ludwigslust Zweigstelle Parchim
N1311G	Grundbuchamt Wismar Zweigstelle Grevesmühlen
N1401	Amtsgericht Stralsund Zweigstelle Bergen auf Rügen
B8940	Arbeitsgericht Stuttgart, Außenstelle Aalen
B8941	Arbeitsgericht Stuttgart, Außenstelle Ludwigsburg
N6516	Richterdienstgericht
N6517	Dienstgerichtshof
K1101G	Grundbuchamt Hamburg
K1102G	Grundbuchamt Hamburg-Altona

Codeliste	GDS.Gerichte (urn:xoev-de:xjustiz:codeliste:gds.gerichte)
Herausgeber	BLK-AG IT-Standards für die Justiz
Beschreibung	Codeliste der Behördenkennzeichen der Gerichte.
Schlüssel	Wert
K1103G	Grundbuchamt Hamburg-Bergedorf
K1104G	Grundbuchamt Hamburg-Blankenese
K1105G	Grundbuchamt Hamburg-Harburg
K1106G	Grundbuchamt Hamburg-Wandsbek
K1107G	Grundbuchamt Hamburg-Barmbek
K1108G	Grundbuchamt Hamburg-St. Georg
T3403G	Grundbuchamt Zweibrücken
N1105V	Registergericht Amtsgericht Neubrandenburg
N1206V	Registergericht Amtsgericht Rostock
N1209V	Registergericht Amtsgericht Stralsund
N1308V	Registergericht Amtsgericht Schwerin
D3101V	Registergericht Amtsgericht Amberg
D3201V	Registergericht Amtsgericht Ansbach
D4102V	Registergericht Amtsgericht Aschaffenburg
D2102V	Registergericht Amtsgericht Augsburg
D4301V	Registergericht Amtsgericht Bayreuth
D4201V	Registergericht Amtsgericht Bamberg
D4401V	Registergericht Amtsgericht Coburg
D2201V	Registergericht Amtsgericht Deggendorf
D3304V	Registergericht Amtsgericht Fürth
D4501V	Registergericht Amtsgericht Hof
D5701V	Registergericht Amtsgericht Ingolstadt
D2304V	Registergericht Amtsgericht Kempten
D2404V	Registergericht Amtsgericht Landshut
D2505V	Registergericht Amtsgericht Memmingen
D2601V	Registergericht Amtsgericht München
D3310V	Registergericht Amtsgericht Nürnberg
D2803V	Registergericht Amtsgericht Passau
D3410V	Registergericht Amtsgericht Regensburg
D3413V	Registergericht Amtsgericht Straubing
D4608V	Registergericht Amtsgericht Schweinfurt
D2910V	Registergericht Amtsgericht Traunstein
D3508V	Registergericht Amtsgericht Weiden
D4708V	Registergericht Amtsgericht Würzburg
T2202G	Grundbuchamt Altenkirchen (Westerwald)
T2203G	Grundbuchamt Andernach
T2301G	Grundbuchamt Alzey

Codeliste	GDS.Gerichte (urn:xoev-de:xjustiz:codeliste:gds.gerichte)
Herausgeber	BLK-AG IT-Standards für die Justiz
Beschreibung	Codeliste der Behördenkennzeichen der Gerichte.
Schlüssel	Wert
T3301G	Grundbuchamt Bad Bergzabern
T3101G	Grundbuchamt Bad Dürkheim
T2101G	Grundbuchamt Bad Kreuznach
T2204G	Grundbuchamt Bad Neuenahr-Ahrweiler
T2106G	Grundbuchamt Bad Sobernheim
T2401G	Grundbuchamt Bernkastel-Kues
T2205G	Grundbuchamt Betzdorf
T2302G	Grundbuchamt Bingen am Rhein
T2207G	Grundbuchamt Cochem
T2403G	Grundbuchamt Daun
T2208G	Grundbuchamt Diez
T3102G	Grundbuchamt Frankenthal (Pfalz)
T3302G	Grundbuchamt Germersheim
T3103G	Grundbuchamt Grünstadt
T2404G	Grundbuchamt Hermeskeil
T2103G	Grundbuchamt Idar-Oberstein
T3201G	Grundbuchamt Kaiserslautern
T3303G	Grundbuchamt Kandel
T2210G	Grundbuchamt Koblenz
T3203G	Grundbuchamt Kusel
T2211G	Grundbuchamt Lahnstein
T3304G	Grundbuchamt Landau in der Pfalz
T3401G	Grundbuchamt Landstuhl
T2212G	Grundbuchamt Linz am Rhein
T3104G	Grundbuchamt Ludwigshafen am Rhein
T2304G	Grundbuchamt Mainz
T2213G	Grundbuchamt Mayen
T2214G	Grundbuchamt Montabaur
T3105G	Grundbuchamt Neustadt an der Weinstraße
T2215G	Grundbuchamt Neuwied
T2405G	Grundbuchamt Prüm
T3205G	Grundbuchamt Rockenhausen
T2406G	Grundbuchamt Saarburg
T2216G	Grundbuchamt Sankt Goar
T2105G	Grundbuchamt Simmern/Hunsrück
T2218G	Grundbuchamt Sinzig
T3106G	Grundbuchamt Speyer

Codeliste	GDS.Gerichte (urn:xoev-de:xjustiz:codeliste:gds.gerichte)
Herausgeber	BLK-AG IT-Standards für die Justiz
Beschreibung	Codeliste der Behördenkennzeichen der Gerichte.
Schlüssel	Wert
T2407G	Grundbuchamt Trier
T2219G	Grundbuchamt Westerburg
T2408G	Grundbuchamt Wittlich
T2307G	Grundbuchamt Worms
U1225G	Grundbuchamt Amtsgerichts Aue - Zweigstelle Stollberg
U1312	Amtsgericht Torgau, Zweigstelle Oschatz
U1225	Amtsgericht Aue, Zweigstelle Stollberg
U1226	Amtsgericht Döbeln, Zweigstelle Hainichen
U1227	Amtsgericht Marienberg, Zweigstelle Annaberg-Buchholz
U1119	Amtsgericht Zittau, Zweigstelle Löbau
U1510S	Staatsanwaltschaft Görlitz, Zweigstelle Bautzen
M7333	Zentrales elektronisches Schutzschriftenregister
D9395	Arbeitsgericht Augsburg Kammer Neu-Ulm
D9396	Arbeitsgericht Bamberg Kammer Coburg
D9397	Arbeitsgericht Bayreuth Kammer Hof
D9398	Arbeitsgericht München Kammer Ingolstadt
D9399	Arbeitsgericht München Kammer Weilheim
D9400	Arbeitsgericht Passau Kammer Deggendorf
D9401	Arbeitsgericht Regensburg Kammer Landshut
D9402	Arbeitsgericht Rosenheim Kammer Traunstein
D9403	Arbeitsgericht Weiden Kammer Schwandorf
D9404	Arbeitsgericht Würzburg Kammer Aschaffenburg
D9405	Arbeitsgericht Würzburg Kammer Schweinfurt
G1001S	Generalstaatsanwaltschaft des Landes Brandenburg, -Rechtshilfe-
G1113S	Staatsanwaltschaft bei dem Landgericht Cottbus, -Rechtshilfe-
G1214S	Staatsanwaltschaft bei dem Landgericht Frankfurt/Oder, -Rechtshilfe-
G1319S	Staatsanwaltschaft bei dem Landgericht Potsdam, -Rechtshilfe-
G1401S	Staatsanwaltschaft bei dem Landgericht Neuruppin, -Rechtshilfe-
G1202G	Grundbuchamt Bad Freienwalde (Oder)
G1101G	Grundbuchamt Bad Liebenwerda
G1204G	Grundbuchamt Bernau bei Berlin
G1302G	Grundbuchamt Brandenburg an der Havel
G1103G	Grundbuchamt Cottbus
G1205G	Grundbuchamt Eberswalde
G1206G	Grundbuchamt Eisenhüttenstadt
G1207G	Grundbuchamt Frankfurt/Oder
G1208G	Grundbuchamt Fürstenwalde/Spree

Codeliste	GDS.Gerichte (urn:xoev-de:xjustiz:codeliste:gds.gerichte)
Herausgeber	BLK-AG IT-Standards für die Justiz
Beschreibung	Codeliste der Behördenkennzeichen der Gerichte.
Schlüssel	Wert
G1305G	Grundbuchamt Königs Wusterhausen
G1110G	Grundbuchamt Lübben (Spreewald)
G1307G	Grundbuchamt Luckenwalde
G1308G	Grundbuchamt Nauen
G1309G	Grundbuchamt Neuruppin
G1310G	Grundbuchamt Oranienburg
G1311G	Grundbuchamt Perleberg
G1312G	Grundbuchamt Potsdam
G1209G	Grundbuchamt Prenzlau
G1315G	Grundbuchamt Rathenow
G1210G	Grundbuchamt Schwedt/Oder
G1111G	Grundbuchamt Senftenberg
G1212G	Grundbuchamt Strausberg
G1303G	Grundbuchamt Zehdenick
G1317G	Grundbuchamt Zossen
W6632	Dienstgericht für Richter Sachsen-Anhalt
W6633	Landesberufsgesicht für Heilberufe Sachsen-Anhalt
W6634	Berufsgesichtshof der Ingenieurkammer Sachsen-Anhalt
W6635	Richterdienstgericht Sachsen-Anhalt
W6636	Berufsgesicht für Heilberufe Sachsen-Anhalt
W6637	Berufsgesicht der Ingenieurkammer Sachsen-Anhalt
B9023	Arbeitsgericht Freiburg, Kammern Offenburg, Offenburg
B9026	Arbeitsgericht Villingen-Schwenningen, Villingen-Schwenningen
B9024	Arbeitsgericht Heilbronn, Kammern Crailsheim, Crailsheim
B9027	Arbeitsgericht Villingen-Schwenningen, Kammern Radolfzell, Radolfzell
B9028	Arbeitsgericht Mannheim, Kammern Heidelberg, Heidelberg
B9025	Arbeitsgericht Ulm, Kammern Ravensburg, Ravensburg
B9029	Arbeitsgericht Freiburg, Kammern Lörrach
T6840	Arbeitsgericht Kaiserslautern - Auswärtige Kammern Pirmasens
T6841	Arbeitsgericht Ludwigshafen am Rhein - Auswärtige Kammern Landau i. d. Pfalz
T6842	Arbeitsgericht Mainz - Auswärtige Kammern Bad Kreuznach
Y1206V	Amtsgericht Jena - Handels-, Genossenschafts- und Partnerschaftsregister
W6118	Ministerium für Justiz und Gleichstellung des Landes Sachsen-Anhalt, Magdeburg
V6234	Arbeitsgericht Saarland
K1101Z	Amtsgericht Hamburg, Schiffsregister
H6233	Justizvollzugsanstalt Bremen, Offener Vollzug/Frauenvollzug
H6234	Soziale Dienste der Justiz im Lande Bremen

A.2.58 Schlüsseltabelle GDS.Geschlecht

Codeliste	GDS.Geschlecht (urn:xoev-de:xjustiz:codeliste:gds.geschlecht)	
Herausgeber	BLK-AG IT-Standards für die Justiz	
Beschreibung	Diese Codeliste ist vorgesehen für das Element Geschlecht im globalen Datentyp Type.GDS.Natuerliche_Person.Sie sollte künftig auch für alle sonstige Elemente verwendet werden, die zur Angabe eines Geschlechts vorgesehen sind. Für Geschlechtsbezeichnungen definiert die ISO 5218 numerische Codes. Um die Instanzdokumente besser lesbar zu halten, werden hier stattdessen Text-Konstanten verwendet. Informationshalber werden die entsprechenden ISO-Codes als Anmerkung beigefügt.	
Schlüssel	Wert	Beschreibung
1	männlich	Numerischer Code nach ISO_5218="1"
2	weiblich	Numerischer Code nach ISO_5218="2"
0	unbekannt	Numerischer Code nach ISO_5218="0"

A.2.59 Schlüsseltabelle GDS.Intervall

Codeliste	GDS.Intervall (urn:xoev-de:xjustiz:codeliste:gds.zinsmerkmal)
Herausgeber	BLK-AG IT-Standards für die Justiz
Beschreibung	Diese Codeliste ist vorgesehen für das Element .
Schlüssel	Wert
001	einmalig
002	täglich
003	wöchentlich
004	monatlich
005	vierteljährlich
006	halbjährlich
007	jährlich

A.2.60 Schlüsseltabelle GDS.Justizvollzug

Codeliste	GDS.Justizvollzug (urn:xoev-de:xjustiz:codeliste:gds.justizvollzug)
Herausgeber	BLK-AG IT-Standards für die Justiz
Beschreibung	Diese Codeliste kann an allen Stellen eingebunden werden, wo Justizvollzugsanstalten fachlich benötigt werden, z.B. Fachdaten_Straf/Haft/Haftvollzug/Haftanstalt.
Schlüssel	Wert
101	JVA Flensburg
102	JVA Itzehoe
103	JVA Kiel
104	JVA Lübeck
105	JVA Lübeck (Schwarzenbek)
106	JVA Neumünster
107	JA Schleswig (TA Neumünster)
108	JVA Schleswig
110	JVA Rendsburg
111	JA Schleswig
112	JAA Moltsfelde
190	LKH Neustadt (i. Holstein)
191	LKH Schleswig
201	JVA Fuhlsbüttel
203	JVA Glasmoor
204	JVA Hahnöfersand
206	UHA Hamburg
209	JVA Vierlande
210	SOZ Bergedorf
212	JVA Billwerder
214	SOZ Altengamme
290	FK Klinikum Nord
301	JVA Braunschweig
302	JVA Gifhorn
303	JVA Helmstedt
304	JVA Peine
306	JVA Bückeburg
308	JVA Burgdorf
310	JVA Celle
313	JVA Salinenmoor
315	SOZ Bad Gandersheim
317	JVA Roßdorf Abt. Göttingen
318	JVA Roßdorf Abt. Duderstadt
319	JVA Roßdorf Abt. Einbeck
320	JVA Roßdorf Abt. Holzminden

Codeliste	GDS.Justizvollzug (urn:xoev-de:xjustiz:codeliste:gds.justizvollzug)
Herausgeber	BLK-AG IT-Standards für die Justiz
Beschreibung	Diese Codeliste kann an allen Stellen eingebunden werden, wo Justizvollzugsanstalten fachlich benötigt werden, z.B. Fachdaten_Straf/Haft/Haftvollzug/Haftanstalt.
Schlüssel	Wert
322	JVA Roßdorf
324	JA Hameln
325	JVA Hameln (Freigängerabtl.)
326	JVA Hannover (Abt. Langenhagen)
327	JVA Hannover
328	JVA Hannover (Bildungsstätte)
329	JVA Hannover (Freigängerabtl.)
330	JVA Hildesheim
333	JVA Lingen und JVK
334	JVA Lingen (Abt. Groß-Hesepe)
336	JVA Lingen - Damaschke
338	JVA Lüneburg
339	JVA Lüneburg (Abt. Brockw. Weg)
341	JVA Meppen
343	JVA Oldenburg
344	JVA Oldenburg (ZA Delmenhorst)
345	JVA Oldenburg (ZA Nordenham)
346	JVA Oldenburg (Abt. Gerichtsstr.)
347	JVA Lingen Abt. Osnabrück
348	JVA Sehnde
349	JVA Stade
350	JVA Cuxhaven
352	JVA Uelzen
354	JVA Vechta
355	JVA Vechta (JVA f. Frauen)
356	JVA Vechta-Falkenrott
357	JAA Vechta
358	JVA Verden
359	JVA Achim
360	JAA Vechta (ZA Nienburg)
362	JVA Wilhelmshaven
363	JVA Aurich
364	JVA Emden
367	JVA Wolfenbüttel
368	JVA Goslar (ZA Wolfenbüttel)
378	LKH Bad Zwischenahn (Wehnen)

Codeliste	GDS.Justizvollzug (urn:xoev-de:xjustiz:codeliste:gds.justizvollzug)
Herausgeber	BLK-AG IT-Standards für die Justiz
Beschreibung	Diese Codeliste kann an allen Stellen eingebunden werden, wo Justizvollzugsanstalten fachlich benötigt werden, z.B. Fachdaten_Straf/Haft/Haftvollzug/Haftanstalt.
Schlüssel	Wert
379	LKH Tiefenbrunn (Krkh. Rosdorf)
380	LKH Rehburg-Loccum (Wunstorf)
381	LKH Wunstorf
382	LKH Osnabrück
383	LKH Moringen
384	JVK Lüneburg
385	LKH Lüneburg
386	LKH Königslutter
387	JVK Hildesheim
388	LKH Hildesheim
389	LKH Hannover
390	LKH Göttingen
391	LKH Zeven-Brauel
392	JAA Neustadt
393	JVA Lingen Abt. Schinkelstraße
394	JVA Meppen (Außenarbeitsstelle)
395	JVA Königslutter (ZwA Wolfenb.)
396	JAA Jever
397	JVA Stade (Abtl. Bremervörde)
398	JAA Bersenbrück
399	JVA Bad Gandersheim (Alfeld)
400	JVA Bremen-Oslebshausen
401	JVA Bremen-Blockland
402	JVA Bremen
403	JVA Bremerhaven
490	JVK Bremen
502	JVA Attendorn
503	JVA Bielefeld-Senne
504	JVA Bielefeld-Brackwede I
505	JVA Bielefeld-Brackwede II
507	JVA Bochum
508	JVA Bochum-Langendreer
510	JVA Castrop-Rauxel
511	JVA Münster(Hafthaus Coesfeld)
512	JVA Detmold
513	JVA Dinslaken

Codeliste	GDS.Justizvollzug (urn:xoev-de:xjustiz:codeliste:gds.justizvollzug)
Herausgeber	BLK-AG IT-Standards für die Justiz
Beschreibung	Diese Codeliste kann an allen Stellen eingebunden werden, wo Justizvollzugsanstalten fachlich benötigt werden, z.B. Fachdaten_Straf/Haft/Haftvollzug/Haftanstalt.
Schlüssel	Wert
514	JVA Dortmund
516	JVA Düsseldorf
517	JVA Duisburg
518	JVA Duisburg-Hamborn
519	JVK Fröndenberg
520	JVA Essen
521	JVA Geldern
522	SOZ Gelsenkirchen (Sozialth.)
523	JVA Hagen
524	JVA Hamm
525	JVA Heinsberg
526	JVA Herford
528	JVA Hövelhof
529	JVA Iserlohn
530	JVA Kleve
531	JVA Köln
532	JVA Krefeld
533	JVA Leverkusen
534	JVA Moers-Kapellen
535	JVA Mönchengladbach-Giesenkirchen
536	JVA Mönchengladbach
537	JVA Moers
538	JVA Mülheim/a.d. Ruhr
539	JVA Münster
540	JVA Neuss
541	JVA Oberhausen
542	JVA Recklinghausen
543	JVA Remscheid
544	JVA Remscheid-Zweiganstalt
545	JVA Rheinbach
546	JVA Schwerte
547	JVA Siegburg
548	JVA Siegen (ZwA der JVA Attendorn)
549	JVA Werl
550	JVA Willich I
551	JVA Wuppertal

Codeliste	GDS.Justizvollzug (urn:xoev-de:xjustiz:codeliste:gds.justizvollzug)
Herausgeber	BLK-AG IT-Standards für die Justiz
Beschreibung	Diese Codeliste kann an allen Stellen eingebunden werden, wo Justizvollzugsanstalten fachlich benötigt werden, z.B. Fachdaten_Straf/Haft/Haftvollzug/Haftanstalt.
Schlüssel	Wert
552	JVA Willich II
553	JVA Aachen
554	JVA Euskirchen
555	JVA Gelsenkirchen
563	LKH Gütersloh
564	LKH Bedburg-Hau
565	LKH Bonn
566	LKH Düren
567	LKH Düsseldorf
568	LKH Haldem
569	LKH Langenfeld
570	LKH Lippstadt
571	SOZ Lippstadt
572	SOZ Marsberg (Westf. Therapiez.)
573	LKH Köln
574	LKH Viersen
575	JAA Bottrop
576	JVA Düsseldorf-Gerresheim
579	JAA Lünen
582	JAA Remscheid
583	JAA Wetter
584	LKH Hemer
585	LKH Rheine
588	JVA Köln (Außenstelle)
589	JVA Bielefeld-Brackwede I
590	JVA Büren
591	JVA Düren (Übergangshaus Köln)
594	JAA Solingen
595	JVA Wuppertal (Haftaus Barmen)
596	LKH Marsberg
597	JVA Gütersloh
598	JVA Herne
601	JVA Butzbach
602	JVA Darmstadt (geschl. Vollzug)
603	JVA Dieburg (geschl. Vollzug)
604	JVA Frankfurt/Main

Codeliste	GDS.Justizvollzug (urn:xoev-de:xjustiz:codeliste:gds.justizvollzug)
Herausgeber	BLK-AG IT-Standards für die Justiz
Beschreibung	Diese Codeliste kann an allen Stellen eingebunden werden, wo Justizvollzugsanstalten fachlich benötigt werden, z.B. Fachdaten_Straf/Haft/Haftvollzug/Haftanstalt.
Schlüssel	Wert
605	JVA Frankfurt/Main II
606	JVA Frankfurt/Main III
607	JVA Frankfurt/Main IV
608	JVA Fulda
609	JVA Kassel I
610	SOZ Kassel II
611	JVA Limburg
612	JVA Rockenberg
613	JVA Schwalmstadt (geschl. Vollzug)
614	JVA Wiesbaden
615	JVA Weiterstadt
616	JVA Offenbach
620	JAA Gelnhausen
621	JVA Gießen (geschl. Vollzug)
622	JVA Hanau
623	JVA Kassel III (Zweiganstalt)
628	JVA Frankfurt/Main III - OV
631	JAA Kaufungen
641	JVA Gießen (offener Vollzug)
642	JVA Darmstadt (offener Vollzug)
643	JVA Dieburg (offener Vollzug)
648	JVA Fulda (offener Vollzug)
650	JVA Schwalmstadt (Kornhaus)
660	JVA Hünfeld
677	JVA Frankfurt/Main IV (OV)
688	JVA Friedberg
689	JVA Offenbach E.f.A.
690	JVA Kassel (off. Vz. Hafenstr.)
691	JVK Marburg
692	JVK Haina
693	JVK Hadamar
694	JVK Eltville
696	JVA Groß-Gerau (Rockenberg)
697	JVA Kassel (off. Vz. Baunatal)
698	JVA Kassel (off. Vz. Aspenstr.)
701	JVA Diez

Codeliste	GDS.Justizvollzug (urn:xoev-de:xjustiz:codeliste:gds.justizvollzug)
Herausgeber	BLK-AG IT-Standards für die Justiz
Beschreibung	Diese Codeliste kann an allen Stellen eingebunden werden, wo Justizvollzugsanstalten fachlich benötigt werden, z.B. Fachdaten_Straf/Haft/Haftvollzug/Haftanstalt.
Schlüssel	Wert
702	JVA Frankenthal
704	JVA Koblenz
705	SOZ Ludwigshafen
706	JVA Mainz
707	JAA Schifferstadt
708	JVA Trier
709	JVA Wittlich
710	JAA Wittlich
711	JVA Zweibrücken
713	JAA Worms
714	JVA Rohrbach
793	JVK Klingenmünster
794	LKH Andernach
795	LKH Alzey
796	JVA Zweibrücken-Birkhausen (ZwA)
797	JVA Trier (ZwA Saarburg)
798	JVA Mainz (Wonsheim)
799	LKH Bad Neuenahr
801	JVA Adelsheim
802	JVA Mosbach (Baden)
803	JVA Tauberbischofsheim
806	JVA Bruchsal
810	JVA Freiburg
811	JVA Freiburg (Waldkirch)
812	JVA Freiburg (Holzmarkt)
813	JVA Freiburg (Tennenbacher Str.)
814	JVA Freiburg (Emmendingen)
815	JVA Heilbronn
816	JVA Heilbronn (Hohrainhof)
820	JVK Asperg
821	SOZ Asperg
822	SOZ Crailsheim
825	JVA Karlsruhe
826	JVA Kislau
827	JVA Rastatt
830	JVA Konstanz

Codeliste	GDS.Justizvollzug (urn:xoev-de:xjustiz:codeliste:gds.justizvollzug)
Herausgeber	BLK-AG IT-Standards für die Justiz
Beschreibung	Diese Codeliste kann an allen Stellen eingebunden werden, wo Justizvollzugsanstalten fachlich benötigt werden, z.B. Fachdaten_Straf/Haft/Haftvollzug/Haftanstalt.
Schlüssel	Wert
831	JVA Konstanz (AS. Singen)
832	LKH Konstanz (Krk. Reichenau)
835	JVA Heimsheim
836	JVA Ludwigsburg
840	JVA Mannheim
841	JVA Mannheim (Heidelberg)
845	JVA Offenburg
846	JVA Offenburg (ZA Kehl)
848	JVA Offenburg (ZA Kenzingen)
849	JVA Offenburg (ZA Bühl)
850	JVA Pforzheim
851	JVA Calw
852	JVA Pforzheim (ZA Sachsenheim)
855	JVA Ravensburg
856	JVA Ravensburg (ZwA Bettenreute)
860	JVA Rottenburg
861	JVA Hohenstein (ZA Rottenburg)
862	JVA Tübingen (ZA Rottenburg)
865	JVA Rottweil
866	JVA Oberndorf
868	JVA Hechingen
870	JVA Schwäbisch-Gmünd
871	JVA Schwäb.-Gmünd (ZwA Heidenh.)
872	JVA Schwäb.-Gmünd (ZwA Ellwang.)
873	JVA Schwäb.-Gmünd (Zweiganstalt)
874	JVA Lauchheim
875	JVA Schwäbisch-Hall
876	JVA Schwäbisch-Hall
877	JVA Schwäbisch-Hall
880	JVA Stuttgart
881	JVA Leonberg
884	JVA Ulm (Zweiganstalt)
885	JVA Ulm
886	LKH Bad Schussenried
887	JVA Ulm
888	LKH Emmendingen

Codeliste	GDS.Justizvollzug (urn:xoev-de:xjustiz:codeliste:gds.justizvollzug)
Herausgeber	BLK-AG IT-Standards für die Justiz
Beschreibung	Diese Codeliste kann an allen Stellen eingebunden werden, wo Justizvollzugsanstalten fachlich benötigt werden, z.B. Fachdaten_Straf/Haft/Haftvollzug/Haftanstalt.
Schlüssel	Wert
889	LKH Weinsberg
890	JVA Waldshut-Tiengen
891	JVA Lörrach
892	JVA Villingen-Schwenningen
893	JAA Göppingen
894	JAA Müllheim
895	JAA Wiesloch
897	LKH Weissenau
898	LKH Wiesloch
899	LKH Zwiefalten
901	JVA Aichach
902	JVA Amberg
903	JVA Ansbach
904	JVA Aschaffenburg
905	JVA Augsburg
906	JVA Bad Neustadt
907	JVA Bad Reichenhall
908	JVA Bamberg
909	JVA Bayreuth
910	JVA Bernau
911	JVA Ebrach
912	JVA Eichstätt
913	JVA Erding
914	SOZ Erlangen
915	JVA Garmisch Partenkirchen
916	JVA Hof
917	JVA Ingolstadt
918	JVA Kaisheim
919	JVA Kempten
920	JVA Kronach
921	JVA Landsberg
922	JVA Landshut
923	JVA Laufen in Oberbayern
924	JVA Memmingen
925	JVA Mühldorf am Inn
926	JVA München

Codeliste	GDS.Justizvollzug (urn:xoev-de:xjustiz:codeliste:gds.justizvollzug)
Herausgeber	BLK-AG IT-Standards für die Justiz
Beschreibung	Diese Codeliste kann an allen Stellen eingebunden werden, wo Justizvollzugsanstalten fachlich benötigt werden, z.B. Fachdaten_Straf/Haft/Haftvollzug/Haftanstalt.
Schlüssel	Wert
927	JVA Neuburg a. d. Donau
928	JVA Neuburg-Herrenwörth
929	JVA Neu-Ulm
930	JVA Niederschönenfeld
931	JVA Nürnberg
932	JVA Passau
933	JVA Regensburg
934	JVA Schweinfurt
935	JVA Straubing
936	JVA Traunstein
937	JVA Weiden
939	JVA Würzburg
944	JAA Landau
982	JVK Deggendorf(Mainkofen)
983	JVK Lohr
984	JVK Werneck
985	JVK Regensburg
986	JVK Parsberg
987	LKH Straubing
988	LKH Erlangen
989	JVK Kaufbeuren
990	JVK Haar
991	JVK Günzburg
992	JVK Wasserburg (Gabersee)
993	JVK Bayreuth
994	JVK Ansbach
995	JAA Nürnberg
996	JAA München (Jugendarrest-Anst.)
997	JVA München(Frauenanstalt)
998	JAA Hof
999	JAA Augsburg
1001	JVA Saarbrücken
1010	JVA Ottweiler
1020	JVA Neunkirchen
1021	JVA Neunkirchen (ZA Saarlouis)
1022	JVA St. Ingbert

Codeliste	GDS.Justizvollzug (urn:xoev-de:xjustiz:codeliste:gds.justizvollzug)
Herausgeber	BLK-AG IT-Standards für die Justiz
Beschreibung	Diese Codeliste kann an allen Stellen eingebunden werden, wo Justizvollzugsanstalten fachlich benötigt werden, z.B. Fachdaten_Straf/Haft/Haftvollzug/Haftanstalt.
Schlüssel	Wert
1030	JAA Lebach
1040	JVK Merzig
1101	JVA Berlin (Moabit)
1102	JVA Berlin (Tegel)
1103	JA Berlin (Jugendstrafanstalt)
1104	JVA Berlin (JVA für Frauen)
1105	JVA Berlin (Düppel)
1106	JVA Berlin (Hakenfelde)
1107	JVA Berlin (Plötzensee)
1108	JVA Berlin (Heiligensee)
1109	JVA Berlin (Charlottenburg)
1111	SOZ Berlin-Neukölln
1112	JVA Berlin-Düppel
1114	JVK Berlin (Moabit)
1131	JA Berlin (Jugendstrafanstalt)
1139	JAA Berlin (Jugendarrestanstalt)
1142	JVA Berlin (JVA für Frauen)
1143	JVA Berlin (JVA für Frauen)
1144	JVA Berlin (JVA für Frauen)
1152	JVA Berlin (Düppel)
1160	JVA Berlin (Hakenfelde)
1172	JVK Berlin (Plötzensee)
1173	JVA Berlin (Plötzensee)
1191	JVK Berlin (Charlottenburg)
1192	JVK Berlin (Plötzensee)
1194	JVK Berlin (Plötzensee)
1195	JVK Berlin (Plötzensee)
1197	LKH Krankenhaus Reinickendorf
1198	LKH Berlin
1199	LKH Berlin
1202	JAA Königs Wusterhausen
1204	JVA Frankfurt/Oder
1205	JVA Oranienburg
1210	HAH Prötzel
1211	JVA Brandenburg an der Havel
1221	JVA Wriezen

Codeliste	GDS.Justizvollzug (urn:xoev-de:xjustiz:codeliste:gds.justizvollzug)
Herausgeber	BLK-AG IT-Standards für die Justiz
Beschreibung	Diese Codeliste kann an allen Stellen eingebunden werden, wo Justizvollzugsanstalten fachlich benötigt werden, z.B. Fachdaten_Straf/Haft/Haftvollzug/Haftanstalt.
Schlüssel	Wert
1231	JVA Spremberg
1233	JVA Luckau
1234	JVA Luckau-Duben
1235	JVA Neuruppin-Wulkow
1238	JVA Cottbus-Dissenchen
1250	LKH Brandenburg
1252	LKH Teupitz
1266	LKH Neuruppin (Psychiatrie)
1280	LKH Eberswalde
1300	LKH Eberswalde
1301	JVA Bützow
1308	JVA Waldeck
1310	JVA Wismar
1332	JVA Stralsund
1333	JVA Neustrelitz
1334	JVA Ueckermünde
1338	JVA Neubrandenburg
1339	LKH Ueckermünde
1390	LKH Klinikum Hansestadt Stralsund
1391	LKH Christopherus-Diakoniewerk
1401	JVA Bautzen
1402	JVA Chemnitz
1403	JVA Dresden
1404	JVA Görlitz
1405	JVA Leipzig
1406	JVA Plauen
1409	JVA Torgau
1410	JVA Waldheim
1411	JVA Zeithain
1412	JVA Zwickau
1416	JVA Chemnitz-Kaßberg
1454	JVK Leipzig
1455	UHA Leipzig (Außenstelle)
1457	LKH Arnsdorf (Fachkrankenhaus)
1501	JVA Magdeburg
1505	JVA Magdeburg

Codeliste	GDS.Justizvollzug (urn:xoev-de:xjustiz:codeliste:gds.justizvollzug)
Herausgeber	BLK-AG IT-Standards für die Justiz
Beschreibung	Diese Codeliste kann an allen Stellen eingebunden werden, wo Justizvollzugsanstalten fachlich benötigt werden, z.B. Fachdaten_Straf/Haft/Haftvollzug/Haftanstalt.
Schlüssel	Wert
1506	JVA Naumburg
1508	JVA Raßnitz
1509	JVA Volkstedt
1510	JVA Volkstedt (ZwA Eisleben)
1521	JVA Halle III
1522	JVA Dessau
1523	JAA Halle
1594	JVA Magdeburg
1595	JVA Halle
1596	JVA Halle (Abt. Frauen)
1598	LKH Uchtsprunge
1599	LKH Bernburg
1603	JAA Weimar
1604	JVA Gera
1608	JVA Gera
1609	JVA Tonna
1613	JVA Zweiganstalt Unterwellenborn
1614	JVA Untermaßfeld
1621	JVA Hohenleuben
1622	JVA Ichtershausen
1695	LKH Hildburghausen
1696	LKH Mühlhausen/Pfaffenrode
1697	LKH Stadtroda
1699	JVA Goldlauter (Suhl)

A.2.61 Schlüsseltabelle GDS.Kanzleiform

Codelliste	GDS.Kanzleiform (urn:xoev-de:xjustiz:codelliste:gds.kanzleiform)
Herausgeber	BLK-AG IT-Standards für die Justiz
Beschreibung	Codelliste für den Typ Type.GDS.Anrede
Schlüssel	Wert
001	Einzelanwalt
002	Sozietät

A.2.62 Schlüsseltabelle GDS.Personalstatut

Codeliste	GDS.Personalstatut (urn:xoev-de:xjustiz:codeliste:gds.personalstatut)
Herausgeber	BLK-AG IT-Standards für die Justiz
Beschreibung	Codeliste der verschiedenen Personenstati.
Schlüssel	Wert
001	Kontingentflüchtling
002	Asylbewerber abgelehnt
003	Asylbewerber
004	Flüchtling (Genfer Konvention)
005	staatenlos
006	Asylbewerber anerkannt

A.2.63 Schlüsseltabelle GDS.RVTräger

Codeliste	GDS.RVTräger (urn:xoev-de:xjustiz:codeliste:gds.rvtraeger)
Herausgeber	BLK-AG IT-Standards für die Justiz
Beschreibung	Codeliste der verschiedenen Rentenversicherungsträger.
Schlüssel	Wert
02	Deutsche Rentenversicherung Nord
09	Deutsche Rentenversicherung Mitteldeutschland
10	Deutsche Rentenversicherung Braunschweig-Hannover
11	Deutsche Rentenversicherung Westfalen
12	Deutsche Rentenversicherung Hessen
13	Deutsche Rentenversicherung Rheinland
15	Deutsche Rentenversicherung Bayern Süd
16	Deutsche Rentenversicherung Rheinland-Pfalz
17	Deutsche Rentenversicherung Saarland
18	Deutsche Rentenversicherung Nordbayern
21	Deutsche Rentenversicherung Schwaben
24	Deutsche Rentenversicherung Baden-Württemberg
25	Deutsche Rentenversicherung Berlin-Brandenburg
28	Deutsche Rentenversicherung Oldenburg-Bremen
70	Deutsche Rentenversicherung Bund
80	Deutsche Rentenversicherung Knappschaft-Bahn-See

A.2.64 Schlüsseltabelle GDS.Rechtsform

Codeliste	GDS.Rechtsform (urn:xoev-de:xjustiz:codeliste:gds.rechtsform)
Herausgeber	BLK-AG IT-Standards für die Justiz
Beschreibung	Diese Codeliste enthält eine Auflistung von Rechtsformen, die im elektronischen Rechtsverkehr vorkommen können.
Schlüssel	Wert
AG	Aktiengesellschaft
AG (England)	Aktiengesellschaft nach englischem Recht
AG (Schottland)	Aktiengesellschaft nach schottischem Recht
AG aG	Aktiengesellschaft auf Gegenseitigkeit
AG CH	Aktiengesellschaft nach Schweizer Recht
AG iG	Aktiengesellschaft in Gründung
AG iL	Aktiengesellschaft in Liquidation
AG+Co KG	Aktiengesellschaft & Co. KG
AG+Co KG iL	Aktiengesellschaft & Co. KG in Liquidation
AG+Co OHG iL	Aktiengesellschaft & Co. OHG in Liquidation
AG+Co OHG	Aktiengesellschaft & Co. OHG
AO	AO
AöR	Anstalt des öffentlichen Rechts
APS	APS
AS	A S
BrGem	Bruchteilsgemeinschaft
B	Bund
BV	Besloten Vennootschap
Corporation	Corporation
eG	Eingetragene Genossenschaft
eG iG	Eingetragene Genossenschaft in Gründung
eG iL	Eingetragene Genossenschaft in Liquidation
eK	Eingetragener Kaufmann oder eingetragene Kauffrau
e.V.	Eingetragener Verein
e.V. iL	Eingetragener Verein in Liquidation
EWIV	Europäische Wirtschaftliche Interessenvereinigung
GbR	Gesellschaft bürgerlichen Rechts
Gem	Gemeinde
GemVerb	Gemeindeverband
Gew	Gewerkschaft
gGmbH	Gemeinnützige GmbH
Gesamthandsgemeinschaft	Gesamthandsgemeinschaft
GmbH	Gesellschaft mit beschränkter Haftung
GmbH iG	GmbH in Gründung
GmbH iL	GmbH in Liquidation

Codeliste	GDS.Rechtsform (urn:xoev-de:xjustiz:codeliste:gds.rechtsform)
Herausgeber	BLK-AG IT-Standards für die Justiz
Beschreibung	Diese Codeliste enthält eine Auflistung von Rechtsformen, die im elektronischen Rechtsverkehr vorkommen können.
Schlüssel	Wert
GmbH+Co KG	GmbH & Co. KG
GmbH+Co KG iL	GmbH & Co. KG in Liquidation
GmbH+Co OHG	GmbH & Co. OHG
GmbH+Co OHG iL	GmbH & Co. OHG in Liquidation
GVV	Gesamtvollstreckungsverwalter
Inc	Incorporated
Inn	Innung
IV	Insolvenzverwalter
JPPR	Juristische Person des privaten Rechts
KG	Kommanditgesellschaft
KG iL	Kommanditgesellschaft in Liquidation
KGaA	Kommanditgesellschaft auf Aktien
Ki	Kirchengemeinde
KiSt	Kirchliche Stiftung
KöR	Körperschaft des öffentlichen Rechts
Kr	Kreis oder Landkreis
KV	Konkursverwalter
L	Land
Ltd	Limited
LV	Landschaftsverband
NaKV	Nachlasskonkursverwalter
NaP	Nachlasspfleger
NaV	Nachlassverwalter
NV	Naamloze Vennootschap
OHG	Offene Handelsgesellschaft
OHG iL	Offene Handelsgesellschaft in Liquidation
OY	OY
Part	Partei
Part iL	Partnerschaft in Liquidation
PartG	Partnerschaftsgesellschaft
Pfl	Pfleger für Sammelvermögen
Re	Reederei
SA	Société Anonyme
SA FR	AG nach französischem Recht
SARL	Société à responsabilité limitée

Codeliste	GDS.Rechtsform (urn:xoev-de:xjustiz:codeliste:gds.rechtsform)
Herausgeber	BLK-AG IT-Standards für die Justiz
Beschreibung	Diese Codeliste enthält eine Auflistung von Rechtsformen, die im elektronischen Rechtsverkehr vorkommen können.
Schlüssel	Wert
Seq	Sequester
SNC	SNC
SoGem	Sonstige Gemeinschaft ohne eigene Rechtspersönlichkeit
SPA	SPA
SpzOO	Sp.Z.O.O
SRL	Société à responsabilité limitée
St	Stiftung
St iL	Stiftung in Liquidation
St+Co KG	Stiftung & Co. KG
St+Co KG iL	Stiftung & Co. KG in Liquidation
St+Co OHG	Stiftung & Co. OHG
St+Co OHG iL	Stiftung & Co. OHG in Liquidation
Stadt	Stadt
StbR	Stiftung des bürgerlichen Rechts
TH	Treuhänder gem. § 313 Inso
TV	Testamentsvollstrecker
TY	TY
UG (haftungsbeschränkt)	Unternehmergesellschaft (haftungsbeschränkt)
V	Verein
VEB	Volkseigener Betrieb
VglV	Vergleichsverwalter
VIV	Vorläufiger Insolvenzverwalter
VVaG	Versicherungsverein auf Gegenseitigkeit
WEG	Wohnungseigentümergeinschaft
ZV	Zwangsverwalter
S.L.	Sociedad de responsabilidad limitada
LLP	Limited Liability Partnership
S.E.	Societas Europaea
PartGmbB	Partnerschaftsgesellschaft mit beschränkter Berufshaftung

A.2.65 Schlüsseltabelle GDS.Registerzeichen

Codeliste	GDS.Registerzeichen (urn:xoev-de:xjustiz:codeliste:gds.registerzeichen)
Herausgeber	BLK-AG IT-Standards für die Justiz
Beschreibung	Diese Codeliste ist vorgesehen für das Element Registerzeichen des Aktenzeichens.
Schlüssel	Wert
I	Beurkundungen (AG)
II	Sonstiges in der freiwilligen Gerichtsbarkeit (AG)
III	Standesamtssachen (AG)
IV	Verfügungen von Todes wegen (AG)
V	Auseinandersetzungen (AG)
VI	Sonstige Nachlasssachen (AG)
VII	Vormundschaften (AG)
VIII	Pflegschaften (AG)
IX	Beistandschaften (AG)
X	Andere vormundschaftsgerichtliche Angelegenheiten (AG)
XI	Erziehungsbeistandschaften (AG)
XII	Fürsorgeerziehungen (AG)
XIV	Unterbringungssachen (AG)
XVI	Adoptionssachen (AG)
XV	Landwirtschaftssachen (AG)
XVI	Adoptionssachen (AG)
XVII	Betreuungssachen (AG)
A	Erstinstanzliche Klagen und Wiederaufnahmeverfahren in Verwaltungsstreitsachen (BVerwG)
ABR	Rechtsbeschwerden (BAG)
AK	Aktenkontrolle für Haftprüfungsverfahren (BGH)
AktE	Anträge auf gerichtliche Entscheidung nach dem AktG, dem EGAktG und verwandten Gesetzen (LG)
AnwSt	Anwaltsgerichtliche Verfahren (GenBANw., BGH)
AnwZ	Zulassungssachen betreffend Rechtsanwälte beim BGH, Sofortige Beschwerden gegen Entscheidungen eines Anwaltsgerichtshofes und Anfechtung von Wahlen und Beschlüssen der Rechtsanwaltskammer beim BGH und der Bundesrechtsanwaltskammer (BGH)
AR	Allgemeines Register (GenBANw., AG)
ARP	Allgemeines Register für politische Sachen (GenBANw.)
ARs	Gerichtsstandbestimmungen in Strafsachen; Auslieferungssachen (BGH)
ARV	Vorlagen nach §§ 80, 86 BetrVG (BAG)
ARZ	Allgemeine Register, Akteneinsicht und Gerichtsstandsbestimmungen (BGH)
Ausl	Auslieferungssachen, Durchlieferungssachen (GenStA)
AV	Sonstige Anträge außerhalb eines schwebenden Verfahrens, soweit eine Zuständigkeit des BVerwG überhaupt denkbar ist (Allgemeine Verfahren) (BVerwG) AZA
AZA	Prozesskostenhilfeanträge außerhalb anhängiger Verfahren (BAG)
AZB	Revisionsbeschwerden (BAG)
AZR	Revisionen (BAG)

Codeliste	GDS.Registerzeichen (urn:xoev-de:xjustiz:codeliste:gds.registerzeichen)
Herausgeber	BLK-AG IT-Standards für die Justiz
Beschreibung	Diese Codeliste ist vorgesehen für das Element Registerzeichen des Aktenzeichens.
Schlüssel	Wert
B	Mahnsachen (AG)
Ba	Arbeitsgerichtliche Mahnsachen (ArbG)
BAusl	Auslieferungssachen (GenBANw.)
BewÜberwR	Bewährungs- und Führungsaufsichtsüberwachung (AG)
BGns	Gnadensachen (GenBANw.)
BGs	Teilregister für Strafsachen; einzelne Anordnungen des Ermittlungsrichters (BGH)
BJs	Ermittlungsverfahren in erstinstanzlichen Strafsachen (GenBANw.)
BLw	Rechtsbeschwerden in Landwirtschaftssachen (BGH)
BN	Nichtzulassungsbeschwerden in Normenkontrollsachen nach § 47 Abs. 7 VwGO (BVerfG)
BReg.-H	Prozeßkostenhilferegister (BayObLG)
BReg.-St.	Revisionsregister in Strafsachen (BayObLG)
BReg.-Z	Revisionsregister in Zivilsachen (BayObLG)
Bs	Privatklage- und Bußgeldsachen (AG)
BS	Beschlussverfahren (ArbG)
BSch	Zusatz bei Binnenschiffahrtssachen (AG, OLG)
BSR	Binnenschiffsregister (AG)
BV	Beschlussverfahren (ArbG)
BvA	Verwirkung von Grundrechten, Art. 18 GG (BVerfG)
BvB	Feststellung der Verfassungswidrigkeit von Parteien, Art. 21 Abs. 2 GG (BVerfG)
BvC	Beschwerden im Wahlprüfungsverfahren, Art. 41 Abs. 2 GG (BVerfG)
BvD	Anklagen gegen den Bundespräsidenten, Art. 61 GG (BVerfG)
BvE	Verfassungsstreitigkeiten zwischen Bundesorganen, Art. 93 Abs. 1 Nr. 1 GG (BVerfG)
BvF	Normenkontrolle auf Antrag von Verfassungsorganen, Art. 93 Abs. 1 Nr. 2 GG (BVerfG)
BvG	Verfassungsstreitigkeiten zwischen Bund und Ländern, Art. 93 Abs. 1 Nr. 3; Art. 84 Abs. 4 Satz 2 GG (BVerfG)
BvH	Öffentlich-rechtliche Streitigkeiten nach Art. 93 Abs. 1 Nr. 4 GG (BVerfG)
BvJ	Richteranklagen, Art. 98 Abs. 2 und 5 GG (BVerfG)
BvK	Landesverfassungsstreitigkeiten kraft landesrechtlicher Zuweisung, Art. 99 GG (BVerfG)
BvL	Normenkontrolle auf Vorlage der Gerichte, Art. 100 Abs. 1 GG (BVerfG)
BvM	Völkerrechtsregel als Teil des Bundesrechts, Art. 100 Abs. 2 GG (BVerfG)
BvN	Auslegung des Grundgesetzes auf Vorlage eines Landesverfassungsgerichts, Art. 100 Art. 3 GG (BVerfG)
BvO	Meinungsverschiedenheiten über das Fortgelten von Recht als Bundesrecht, Art. 126 GG (BVerfG)
BvP	Verfahren in den sonst durch Bundesgesetz zugewiesenen Fällen, Art. 93 Abs. 2 GG (BVerfG)
BvQ	Einstweilige Anordnungen, § 32 BVerfGG (BVerfG)
BvR	Verfassungsbeschwerden, Art. 93 Abs. 1 Nr. 4a und 4b GG (BVerfG)
BvT	Sonstige Verfahren (BVerfG)

Codeliste	GDS.Registerzeichen (urn:xoev-de:xjustiz:codeliste:gds.registerzeichen)
Herausgeber	BLK-AG IT-Standards für die Justiz
Beschreibung	Diese Codeliste ist vorgesehen für das Element Registerzeichen des Aktenzeichens.
Schlüssel	Wert
BW-RegSt	Rechtsbeschwerden in Wirtschaftsstrafsachen usw. (BayObLG)
BZR	Bundeszentralregister
C	Allgemeine Zivilsachen (AG)
Ca	Allgemeine Zivilsachen am Arbeitsgericht (ArbG)
CN	Revisionen in Verfahren nach § 47 Abs. 5 VwGO (BVerwG)
Cs	Strafbefehle (AG)
D	Berufungen in Disziplinarsachen (BVerwG)
DB	Beschwerden in Disziplinarsachen (Beschlußsachen) (BVerwG)
DG	Dienstgericht für Richter (LG, OLG)
DGH	Dienstgerichtshof für Richter (OLG)
DR	Aufträge an Gerichtsvollzieher (GV)
Ds	Strafsachen des Einzelrichters (AG)
DW	Wiederaufnahmeverfahren in Disziplinarsachen (BVerwG)
E-(pat)	Beschwerde in Patent-, Gebrauchsmuster-, Sortenschutz- und Warenzeichensachen
EG	Anträge auf Einleitung des ehrengerichtlichen Verfahrens (EG f. RA)
EGH	Berufungen, Beschwerden und Anträge auf gerichtliche Entscheidungen (EGH f. RA)
EV	Ehrengerichtliche Verfahren gegen Rechtsanwälte (GenStA)
EVY	Zweitinstanzliche Ehrengerichtsverfahren gegen Rechtsanwälte (GenStA)
EWs	Entlassungs- und Widerrufssachen (StA)
F	Familiensachen (AG)
FA	Register für Führungsaufsichten
FH	Familiensachen außerhalb anhängiger Verfahren (AG)
Ga	Arreste und einstweilige Verfügungen (ArbG)
GH	Register für Gerichtshilfe
GnR	Genossenschaftsregister (AG)
Gns	Gnadensachen (StA)
GR	Güterrechtsregister (AG)
Gr.Sen.	Verfahren vor dem Großen Senat des Bundesverwaltungsgerichts (BVerwG)
Gs	Einzelne richterliche Anordnungen in Strafsachen (AG)
GS	Großer Senat (BAG)
GSSt	Großer Senat in Strafsachen (BGH)
GSZ	Großer Senat in Zivilsachen (BGH)
H	Anträge außerhalb anhängiger Zivilverfahren (AG)
Ha	Anträge außerhalb anhängiger Verfahren (ArbG)
HEs	Register für Haftentscheidungen (OLG)
HL	Hinterlegungssachen (AG)
HLw	Anträge außerhalb anhängiger Landwirtschaften

Codeliste	GDS.Registerzeichen (urn:xoev-de:xjustiz:codeliste:gds.registerzeichen)
Herausgeber	BLK-AG IT-Standards für die Justiz
Beschreibung	Diese Codeliste ist vorgesehen für das Element Registerzeichen des Aktenzeichens.
Schlüssel	Wert
HLw	Anträge außerhalb anhängiger Landwirtschaftssachen (AG)
HR	Handelsregistersachen (AG)
HRA	Handelsregister (Einzelkaufleute, Personengesellschaften) (AG)
HRB	Handelsregister (Kapitalgesellschaften) (AG)
Hs	Zivilsachen (StA)
IE	Insolvenzverfahren nach Art. 102 Abs.3 EGIinsO und §§ 354 und 356 InsO (AG)
IK	Verbraucherinsolvenzverfahren (AG)
IN	Insolvenzverfahren (AG)
J	Verteilungssachen (AG)
JL	Aufträge der Justizbehörden an Gerichtsvollzieher (GV)
Js	Ermittlungsverfahren (StA)
K	Zwangsversteigerungssachen (AG)
Kart.	Zusatz bei Kartellsachen
KLs	Zusatz bei Strafsachen vor der Großen Strafkammer (LG)
KRB	Bußgeld-Rechtsbeschwerden in Kartellsachen (BGH)
Ks	Zusatz bei Schwurgerichtssachen (LG)
KSt	Erinnerungen gegen den Kostenansatz und Gegenvorstellungen gegen die Streitwertfestsetzung (Kosten und Streitwert) (BVerwG)
KVR	Kartellsachen (BGH) - Verwaltungs-Rechtsbeschwerden
KVZ	Nichtzulassungsbeschwerden Kartellsachen (BGH)
KZA	Anträge außerhalb eines in der Revisionsinstanz anhängigen Rechtsstreits in Kartellsachen (BGH)
KZR	Kartellsachen (BGH) - Nichtzulassungsbeschwerden
L	Zwangsverwaltungssachen (AG)
Li	Zwangslizenzverfahren (BPatG)
LiQ	Einstweilige Verfügung in Zwangslizenzverfahren (BPatG)
LiR	Rücknahmeklagen in Zwangslizenzsachen (BPatG)
Ls	Strafsachen vor dem Schöffengericht (AG)
Lw	Landwirtschaftssachen (AG)
LwE	Landwirtschaftliche Entschuldungssachen (AG)
LwG	Landwirtschaftliche Genehmigungsverfahren (AG)
LwH	Höfesachen (AG)
LwP	Landpachtsachen (AG)
LwS	Anträge nach § 10 RSiedIG (AG)
LwV	Geschäfte nach § 1 Nr. 4 LwVG (AG)
LwW	Beschwerden in Landwirtschaftssachen (OLG)
LwZ	Zuweisungsverfahren (AG)

Codeliste	GDS.Registerzeichen (urn:xoev-de:xjustiz:codeliste:gds.registerzeichen)
Herausgeber	BLK-AG IT-Standards für die Justiz
Beschreibung	Diese Codeliste ist vorgesehen für das Element Registerzeichen des Aktenzeichens.
Schlüssel	Wert
M	Allgemeine Zwangsvollstreckungssachen (AG)
MR	Musterregister (AG)
N	Konkursverfahren oder Gesamtvollstreckungsverfahren (AG)
Ni	Patentnichtigkeitsverfahren (BPatG)
NotSt	Notarsachen (GenBANw., BGH)
NotZ	Verwaltungsstreitverfahren in Notarsachen und sofortige Beschwerden gegen Entscheidungen der Oberlandesgerichte (BGH)
Ns	Berufungen in Strafsachen (LG)
O	Allgemeine Zivilsachen 1. Instanz (LG)
ObJs	Strafsachen 1. Instanz (GenStA)
ObSs	Revisionen in Strafsachen und Rechtsbeschwerden in Bußgeldsachen (GenStA)
OH	Anträge außerhalb anhängiger Verfahren der 1. Instanz (LG)
OJs	Erstinstanzliche Strafsachen (GenStA)
OWi	Bußgeldverfahren (AG)
P	Rechtsbeschwerden in Personalvertretungs- und Richterververtretungssachen (BVerwG)
PatAnwSt	Beschwerden und Revisionen in Patentanwaltssachen (GenBANw., BGH)
PatAnwZ	Verwaltungsstreitverfahren in Patentanwaltssachen (GenBANw., BGH)
PB	Nichtzulassungsbeschwerden in Personalvertretungs- und Richterververtretungssachen (BVerwG)
PBvS	Beendigung des Amtes eines Richters des BVerfG bei Dienstunfähigkeit oder aus sonstigen Gründen, § 105 BVerfGG (BVerfG)
PBvU	Plenarentscheidungen, § 16 BVerfGG (BVerfG)
Pk	Pachtkreditregister (AG)
PKH	Anträge auf Bewilligung von Prozeßkostenhilfe, auch soweit sie während eines schwebenden Verfahrens gestellt werden (BVerwG)
PLs	Strafprozessliste (Amtsanw.)
PR	Partnerschaftsregistersachen (AG)
Ps	Berufungen in Privatklagesachen (LG)
Qs	Beschwerden in Straf- und Bußgeldsachen (LG)
RE-Miet	Rechtsentscheide in Mietsachen (OLG)
RiSt	Disziplinarsachen nach dem Richtergesetz (GenBANw., BGH)
RiZ	Versetzungs- und Prüfungsverfahren nach dem Richtergesetz (BGH)
RReg.H	Prozeßkostenhilferegister (BayObLG)
RReg.St	Revisionsregister in Strafsachen (BayObLG)
RReg.Z	Revisionsregister in Zivilsachen (BayObLG)
Rs	Zivilsachen (GenStA)
S	Berufungen in Zivilsachen (LG)
Sa	Berufungssachen (LArbG)
SBR	Schiffsbauregister (AG)

Codeliste	GDS.Registerzeichen (urn:xoev-de:xjustiz:codeliste:gds.registerzeichen)
Herausgeber	BLK-AG IT-Standards für die Justiz
Beschreibung	Diese Codeliste ist vorgesehen für das Element Registerzeichen des Aktenzeichens.
Schlüssel	Wert
Sch	Liste für Zivilprozesssachen; Schiedsrichterliches Verfahren (OLG)
SchH	Liste für Zivilprozesssachen; Anträge auf gerichtliche Entscheidung in den in § 1062 Abs. 1 Nr. 1 bis 3 ZPO genannten Fällen (OLG)
SH	Anträge außerhalb anhängiger Berufungsverfahren (LG)
SHa	Anträge außerhalb anhängiger Berufungsverfahren (LArbG)
Ss	Revisionen in Strafsachen und Rechtsbeschwerden in Bußgeldsachen (OLG)
Ss (B)	Rechtsbeschwerden in Bußgeldsachen (OLG)
Ss (OWi)	Rechtsbeschwerden in Bußgeldsachen (OLG)
SSR	Seeschiffsregister (AG)
St	Stellungnahmen gegenüber dem Bundesverfassungsgericht, gegenüber dem Gemeinsamen Senat der obersten Gerichtshöfe des Bundes, gegenüber dem Großen Senat und zu Gesetzentwürfen (Stellungnahmen) (BVerwG)
StB	Beschwerden in Strafsachen (BGH)
StBR	Beschwerderegister in Strafsachen (BayObLG)
StbST	Berufungsgerichtliche Verfahren in Steuerberater- und Steuerbevollmächtigtensachen (GenBANw., BGH)
StE	Verfahren in erstinstanzlichen Strafsachen beim BGH (GenBANw.)
StR	Revisionen in Strafsachen (BGH)
StrEs	Register für Entschädigungssachen nach dem StrEG (GenStA)
StRR	Revisionsregister in Strafsachen
StRR	Revisionsregister in Strafsachen (GenBANw., BGH)
StVK	Verfahren vor der Strafvollstreckungskammer (LG)
T	Beschwerden in Zivilsachen (LG)
Ta	Allgemeine arbeitsgerichtliche Beschwerdesachen (LArbG)
TabV	Beschwerdesachen in Beschlussverfahren (LArbG)
U	Berufungen in Zivilsachen (OLG)
UF	Berufungen und Beschwerden gegen Endentscheidungen in Familiensachen (OLG)
UFH	Anträge außerhalb anhängiger Berufungsverfahren in Familiensachen (OLG)
UH	Anträge außerhalb anhängiger Berufungsverfahren (OLG)
UJs	Ermittlungsverfahren gegen Unbekannt (StA)
UV	Unterbringungsverfahren (AG)
V	Auseinandersetzungen (AG)
VA	Entscheidungen über Justizverwaltungsakte in Zivilsachen (OLG)
VAs	Entscheidungen über Justizverwaltungsakte in Strafsachen (OLG)
Verg	Liste für Vergaberechtssachen (OLG)
VerwB	Verwahrungsbuch für Verfügungen von Todes wegen (AG)
VGS	Vereinigte Große Senate (BGH)
VN	Vergleichsverfahren (AG)

Codeliste	GDS.Registerzeichen (urn:xoev-de:xjustiz:codeliste:gds.registerzeichen)
Herausgeber	BLK-AG IT-Standards für die Justiz
Beschreibung	Diese Codeliste ist vorgesehen für das Element Registerzeichen des Aktenzeichens.
Schlüssel	Wert
Vollz	Verfahren vor der Strafvollstreckungskammer nach §§ 109, 110 StVollzG (LG)
Vollz (Ws)	Verfahren vor dem Strafsenat nach §§ 116, 117 StVollzG (OLG)
VR	Vereinsregister (AG)
VRG	Vorlagen nach §§ 80, 84, 86 BVerfGG (BGH)
VRJs	Vollstreckungsregister für Jugendgerichtssachen (AG)
VRs	Strafvollstreckungssachen (StA)
Vs	Revisionen in Privatklaresachen (OLG)
W	Beschwerden in Zivilsachen (OLG)
W-(pat)	Beschwerden in Patent-, Gebrauchsmuster-, Sortenschutz- und Warenzeichensachen (BPatG)
WB	Vorlagen, Anträge und Beschwerden nach der Wehrbeschwerdeordnung (BVerwG)
WB-Reg.	Verwahrungsregister (BayObLG)
WBW	Wiederaufnahmeverfahren in Wehrbeschwerdesachen (BVerwG)
WD	Berufungen in Wehrdisziplinarsachen (BVerwG)
WDB	Vorlagen, Anträge und Beschwerden nach der Wehrdisziplinarordnung (BVerwG)
WDW	Wiederaufnahmeverfahren in Wehrdisziplinarsachen (BVerwG)
WF	Sonstige Beschwerden in Familiensachen (OLG)
WpSt	Berufsgerichtliche Verfahren in Wirtschaftsprüfersachen (GenBANw., BGH)
Ws	Beschwerden in Straf- und Bußgeldsachen (OLG)
Ww	Beschwerden in Landwirtschaftssachen (OLG)
Wx	Weitere Beschwerden in freiwilliger Gerichtsbarkeit (OLG)
WXv	Beschwerden in Landwirtschaftssachen (OLG)
ZA	Anträge außerhalb anhängiger Revisionsverfahren (BGH)
ZA-(Pat)	Anträge außerhalb anhängiger Patentsachen (BPatG)
ZAR	Allgemeines Register in Zivilsachen (BayObLG)
ZB	Beschwerden in Zivilsachen, Rechtsbeschwerden und weitere Beschwerden (BGH)
ZBR	Beschwerderegister in Zivilsachen (BayObLG)
ZR	Revisionen in Zivilsachen und Berufungen in Patentsachen (BGH)
ZRR	Revisionsregister in Zivilsachen (BayObLG)
Zs	Beschwerden gegen Amts- und Staatsanwälte (GenStA)
ZS-(pat)	Anträge außerhalb anhängiger Patentsachen (BPatG)

A.2.66 Schlüsseltabelle GDS.Rollenbezeichnung

Codeliste	GDS.Rollenbezeichnung (urn:xoev-de:xjustiz:codeliste:gds.rollenbezeichnung)
Herausgeber	BLK-AG IT-Standards für die Justiz
Beschreibung	Codeliste der verschiedenen Rollenbezeichnungen.
Schlüssel	Wert
001	Abwesenheitspfleger(in)
002	Aliasidentität
003	Angehörige(r)
004	Angeklagte(r)
005	Angeschuldigte(r)
006	Annehmende(r)
007	Anschlussberufungsbeklagte(r)
008	Anschlussberufungskläger(in)
009	Anschlussbeschwerdeführer(in)
010	Anschlussbeschwerdegegner(in)
011	Anschlussrechtsbeschwerdeführer(in)
012	Anschlussrechtsbeschwerdegegner(in)
013	Anschlussrevisionsbeklagte(r)
014	Anschlussrevisionskläger(in)
015	Antragsgegner(in)
016	Antragsteller(in)
017	Anzeigeerstatter(in)
018	Anzunehmende(r)
019	Arrestgläubiger(in)
020	Arrestschuldner(in)
021	Aufsichtsbehörde
022	Ausschlagende(r)
023	Beamter(Beamtin)
024	Behörde
025	Beigeladene(r)
026	Beistand
027	Bekannte(r)
028	Beklagte(r)
029	Berufungsbeklagte(r)
030	Berufungskläger(in)
031	Beschuldigte(r)
032	Beschwerdeführer(in)
033	Beschwerdegegner(in)
034	Besucher(in)
035	Beteiligte(r)

Codeliste	GDS.Rollenbezeichnung (urn:xoev-de:xjustiz:codeliste:gds.rollebezeichnung)
Herausgeber	BLK-AG IT-Standards für die Justiz
Beschreibung	Codeliste der verschiedenen Rollenbezeichnungen.
Schlüssel	Wert
036	Betreibende(r) Gläubige(r)
037	Betreuer(in)
038	Betreute(r)
039	Betreuungsbehörde
040	Betroffene(r)
041	Bevollmächtigte(r)
042	Bewährungshelfer(in)
043	Beweisanwalt(-anwältin)
044	Bruder(Schwester)
045	Bundeswehrdisziplinaranwalt(-anwältin)
046	Bußgeldempfänger(in)
047	Cousin(e)
048	Dienstvorgesetzte(r)
049	director
050	Dolmetscher(in)
051	Dritte(r)
052	Drittschuldner(in)
053	Drittweiterbeklagte(r)
054	Drittweiterkläger(in)
055	Ehefrau
056	Ehemann
057	Eigentümer(in)
058	Eingetragene(r) Lebenspartner(in)
059	Einleitungsbehörde
060	Eltern
061	Elternteil
062	Enkel(in)
063	Erbe(Erbin)
064	Erbe(Erbin) (ausschlagend)
065	Erbe(Erbin) (vorverstorben)
066	Erblasser(in)
067	Ergänzungspfleger(in)
068	Erinnerungsführer(in)
069	Erinnerungsgegner(in)
070	Ersatzbetreuer(in)
071	Ersteher(in)
072	Erwerber(in)

Codeliste	GDS.Rollenbezeichnung (urn:xoev-de:xjustiz:codeliste:gds.rollebezeichnung)
Herausgeber	BLK-AG IT-Standards für die Justiz
Beschreibung	Codeliste der verschiedenen Rollenbezeichnungen.
Schlüssel	Wert
073	Erziehungsberechtigte(r)
074	Frühere(r) Ehegatte(Ehegattin)
075	Frühere(r) Beklagte(r)
076	Frühere(r) Beteiligte(r)
077	Frühere(r) Gläubiger(in)
078	Frühere(r) Kläger(in)
079	Frühere(r) Soldat(in)
080	Gegenvormund
081	Generalbundesanwalt
082	Gericht
083	Gerichtsvollzieher(in)
084	Geschädigte(r)
085	Geschäftsführende(r) Gesellschafter(in)
086	Geschäftsführer(in)
087	Gesetzliche(r) Erbe(Erbin)
088	Gesetzliche(r) Vertreter(in)
089	Gläubiger(in)
090	Großeltern
091	Großmutter
092	Großvater
093	Hauptbevollmächtigte(r)
094	Hoferbe (Hoferbin)
095	Inhaber(in) der Firma
096	Insolvenzverwalter(in)
097	Jugendamt
098	Kammer
099	Kammermitglied
100	Kind
101	Kläger(in)
102	Kontrollbetreuer(in)
103	Korrespondenzanwalt(-anwältin)
104	Kostenschuldner(in)
105	Landwirtschaftsrichter(in)
106	Lebenspartner(in)
107	Liquidator(in)
108	Minderjährige(r)
109	Mitvormund

Codeliste	GDS.Rollenbezeichnung (urn:xoev-de:xjustiz:codeliste:gds.rollebezeichnung)
Herausgeber	BLK-AG IT-Standards für die Justiz
Beschreibung	Codeliste der verschiedenen Rollenbezeichnungen.
Schlüssel	Wert
110	Mündel
111	Mutter
112	Nachbesserungsgläubiger(in)
113	Nachlasspfleger(in)
114	Nachlassverwalter(in)
115	Nebenkläger(in)
116	Neffe (Nichte)
117	Nicht verwandt
118	Onkel (Tante)
119	Opfer
120	Pächter(in)
121	Pflegeeltern
122	Pflegemutter des Mündels
123	Pfleger(in)
124	Pfleger(in) für das Sammelvermögen
125	Pfleger(in) für die Leibesfrucht
126	Pflegevater des Mündels
127	Pflegling
128	Pflichtverteidiger(in)
129	Polizei
130	Privatbeklagte(r)
131	Privatkläger(in)
132	Prozessbevollmächtigte(r)
133	Prozesskostenhilfe-Anwalt(-Anwältin)
134	Prozesskostenhilfe-Korrespondenzanwalt(-anwältin)
135	Rechtsanwalt(-anwältin)
136	Rechtsbeistand
137	Rechtsbeschwerdeführer(in)
138	Rechtsbeschwerdegegner(in)
139	Revisionsbeklagte(r)
140	Revisionskläger(in)
141	Sachbearbeiter(in)
142	Sachverständige(r)
143	Schuldner(in)
144	Schwager(Schwägerin)
145	Schwiegermutter
146	Schwiegersohn

Codeliste	GDS.Rollenbezeichnung (urn:xoev-de:xjustiz:codeliste:gds.rollebezeichnung)
Herausgeber	BLK-AG IT-Standards für die Justiz
Beschreibung	Codeliste der verschiedenen Rollenbezeichnungen.
Schlüssel	Wert
147	Schwiegertochter
148	Schwiegervater
149	Sohn (Tochter)
150	Soldat(in)
151	Sonstige(r) Beteiligte(r)
152	Sonstige(r) Vertreter(in)
153	Staatsanwaltschaft
154	Stiefeltern
155	Stiefmutter
156	Stiefvater
157	Streithelfer(in) Beklagte
158	Streithelfer(in) Kläger
159	Streitverkündete(r) Beklagte
160	Streitverkündete(r) Kläger
161	Terminsbevollmächtigte(r)
162	Testamentsvollstrecker(in)
163	Testator(in)
164	Übernehmer(in)
165	Unterbevollmächtigte(r)
166	Ur-Enkel(in)
167	Vater
168	Veräußerer(in)
169	Verfahrensbevollmächtigte(r)
170	Verfahrenskostenhilfe-Anwalt(-Anwältin)
171	Verfahrenskostenhilfe-Korrespondenzanwalt(-anwältin)
172	Verfahrenspfleger(in)
173	Verfahrensvertreter(in) (§787ZPO)
174	Verfügungsbeklagte(r)
175	Verfügungskläger(in)
176	Verkehrsanwalt(-anwältin)
177	Verlobte(r)
178	Vermächtnisnehmer(in)
179	Vermieter(in)
180	Verpächter(in)
181	Versorgungsträger(in)
182	Verteidiger(in)
183	Vertreter der Interessen des Ausgleichsfonds

Codeliste	GDS.Rollenbezeichnung (urn:xoev-de:xjustiz:codeliste:gds.rollebezeichnung)
Herausgeber	BLK-AG IT-Standards für die Justiz
Beschreibung	Codeliste der verschiedenen Rollenbezeichnungen.
Schlüssel	Wert
184	Vertreter der Staatskasse
185	Vertreter des Bundesinteresses beim Bundesverwaltungsgericht
186	Vertreter des öffentlichen Interesses
187	Verurteilte(r)
188	Verwalter(in) der Wohnungseigentumsgemeinschaft
189	Verwaltungsbehörde
190	Vollstreckungsgläubiger(in)
191	Vollstreckungsschuldner(in)
192	Vorläufige(r) Betreuer(in)
193	Vormund
194	Vorstand
195	Vorsorgebevollmächtigte(r)
196	Wahlverteidiger(in)
197	Widerbeklagte(r)
198	Widerkläger(in)
199	Wiederaufnahmebeklagte(r)
200	Wiederaufnahmekläger(in)
201	Zahlungs- und Auflagenempfänger(in)
202	Zeuge(Zeugin)
203	Zeugenbeistand
204	Zulassungsantragsgegner(in)
205	Zulassungsantragsteller(in)
206	Zustellbevollmächtigte(r)
207	Zustellungsvertreter(in) (§6ZVG)
208	Notar(in)

A.2.67 Schlüsseltabelle GDS.Sachgebiet

Codeliste	GDS.Sachgebiet (urn:xoev-de:xjustiz:codeliste:gds.sachgebiet)
Herausgeber	BLK-AG IT-Standards für die Justiz
Beschreibung	Diese Codeliste ist vorgesehen für das Element Grunddaten/Verfahrensdaten/ Sachgebiet.
Schlüssel	Wert
001	Adoptionssachen
002	Baulandsachen
003	Beratungshilfesachen
004	Betreuungssachen
005	Ermittlungsrichter
006	Ermittlungsverfahren
007	Ermittlungssache
008	Erweitertes Schöffengericht
009	Erzwingungshaft
010	Familienachen
011	Führungsaufsicht
012	Genossenschaftsregister
013	Grundbuchsachen
014	Güterrechtssachen
015	Handelsregister
016	Handelssachen
017	Hinterlegungssachen
018	Insolvenzachen
019	Jugendkammer
020	Jugendrichter
021	Jugendschöffensachen
022	Landwirtschaftssachen
023	Mahnsachen
024	Musterregister
025	Nachlasssachen
026	OWi-Sachen
027	Pachtsachen
028	Partnerschaftsregister
029	Privatklage
030	Schiffsregistersachen
031	Schöffensachen
032	Schuldnerverzeichnissachen
033	Schwurgerichtssachen
034	Sonstige Sachen
035	Spruchstellenverfahren

Codeliste	GDS.Sachgebiet (urn:xoev-de:xjustiz:codeliste:gds.sachgebiet)
Herausgeber	BLK-AG IT-Standards für die Justiz
Beschreibung	Diese Codeliste ist vorgesehen für das Element Grunddaten/Verfahrensdaten/ Sachgebiet.
Schlüssel	Wert
036	Staatsschutzsachen
037	Strafrichtersachen
038	Strafvollstreckungssachen
039	Unbekannt
040	Urkundsachen
041	Vereinsregister
042	Vermögensverzeichnissachen
043	Verteilungsverfahren
044	Verwaltungssachen
045	Vormundschaftssachen
046	Wirtschaftsstrafsachen
047	Zivilsachen
048	Zwangsversteigerungssachen
049	Zwangsverwaltungssachen
050	Zwangsvollstreckungssachen
051	Ordnungsgeld nach § 335 HGB
052	Beschwerde
053	Arbeitsgerichtssachen
054	Finanzgerichtssachen
055	Sozialgerichtssachen
056	Verwaltungsgerichtssachen

A.2.68 Schlüsseltabelle GDS.Sendungsinhalt

Codeliste	GDS.Sendungsinhalt (urn:xoev-de:xjustiz:codeliste:gds.sendungsinhalt)
Herausgeber	BLK-AG IT-Standards für die Justiz
Beschreibung	Diese Codeliste ist vorgesehen für das Element Grunddaten/Sendungsdaten/ Sendungsinhalt alle künftigen Elemente mit vergleichbarem Inhalt.
Schlüssel	Wert
001	Antrag
002	Eintragungsmitteilung
003	Ergänzende Unterlage
004	Anklage anfordern
005	Abgabe an StA
006	Abgabe an GStA
007	Abgabe an Gericht
008	Aktenzeichenmitteilung
009	Ergebnismitteilung
010	Übersendung Dokument
011	Übersendung der angeforderten Anklage

A.2.69 Schlüsseltabelle GDS.Sprachen

Codeliste	GDS.Sprachen (urn:xoev-de:xjustiz:codeliste:gds.sprachen)
Herausgeber	BLK-AG IT-Standards für die Justiz
Beschreibung	Codeliste der verschiedenen Sprachen.
Schlüssel	Wert
bg	Bulgarisch
cs	Tschechisch
da	Dänisch
de	Deutsch
el	Griechisch
en	Englisch
es	Spanisch
et	Estnisch
fi	Finnisch
fr	Französisch
ga	Irish
hu	Ungarisch
it	Italienisch
ja	Japanisch
lt	Litauisch
lv	Lettisch
mt	Maltesisch
nl	Niederländisch
pl	Polnisch
pt	Portugiesisch
ro	Rumänisch
ru	Russisch
sk	Slowakisch
sl	Slowenisch
sv	Schwedisch
tr	Türkisch
zh	Chinesisch

A.2.70 Schlüsseltabelle GDS.Staaten

Codeliste	GDS.Staaten (urn:xoev-de:xjustiz:codeliste:gds.staaten)
Herausgeber	BLK-AG IT-Standards für die Justiz
Beschreibung	Codeliste der verschiedenen Staaten.
Schlüssel	Wert
00	Staatenlos
01	Ohne Angabe
02	Unbekannt
03	Ungeklärt
AD	Andorra
AE	Vereinigte Arabische Emirate
AF	Afghanistan
AG	Antigua und Barbuda
AL	Albanien
AM	Armenien
AO	Angola
AR	Argentinien
AT	Österreich
AU	Australien
AZ	Aserbaidshan
BA	Bosnien und Herzegowina
BB	Barbados
BD	Bangladesch
BE	Belgien
BF	Burkina Faso
BG	Bulgarien
BH	Bahrain
BI	Burundi
BJ	Benin
BN	Brunei Darussalam
BO	Bolivien, Plurinationaler Staat
BR	Brasilien
BS	Bahamas
BT	Bhutan
BW	Botsuana
BY	Weißrussland
BZ	Belize
CA	Kanada
CD	Kongo, Demokratische Republik
CF	Zentralafrikanische Republik

Codeliste	GDS.Staaten (urn:xoev-de:xjustiz:codeliste:gds.staaten)
Herausgeber	BLK-AG IT-Standards für die Justiz
Beschreibung	Codeliste der verschiedenen Staaten.
Schlüssel	Wert
CG	Kongo
CH	Schweiz
CI	Côte d'Ivoire
CK	Cookinseln
CL	Chile
CM	Kamerun
CN	China
CO	Kolumbien
CR	Costa Rica
CU	Kuba
CV	Cabo Verde
CY	Zypern
CZ	Tschechien
DE	Deutschland
DJ	Dschibuti
DK	Dänemark
DM	Dominica
DO	Dominikanische Republik
DZ	Algerien
EC	Ecuador
EE	Estland
EG	Ägypten
ER	Eritrea
ES	Spanien
ET	Äthiopien
FI	Finnland
FJ	Fidschi
FM	Mikronesien, Föderierte Staaten von
FR	Frankreich
GA	Gabun
GB	Vereinigtes Königreich
GD	Grenada
GE	Georgien
GH	Ghana
GM	Gambia
GN	Guinea
GQ	Äquatorialguinea

Codeliste	GDS.Staaten (urn:xoev-de:xjustiz:codeliste:gds.staaten)
Herausgeber	BLK-AG IT-Standards für die Justiz
Beschreibung	Codeliste der verschiedenen Staaten.
Schlüssel	Wert
GR	Griechenland
GT	Guatemala
GW	Guinea-Bissau
GY	Guyana
HN	Honduras
HR	Kroatien
HT	Haiti
HU	Ungarn
ID	Indonesien
IE	Irland
IL	Israel
IN	Indien
IQ	Irak
IR	Iran, Islamische Republik
IS	Island
IT	Italien
JM	Jamaika
JO	Jordanien
JP	Japan
KE	Kenia
KG	Kirgisistan
KH	Kambodscha
KI	Kiribati
KM	Komoren
KN	St. Kitts und Nevis
KP	Korea, Demokratische Volksrepublik
KR	Korea, Republik
KW	Kuwait
KZ	Kasachstan
LA	Laos, Demokratische Volksrepublik
LB	Libanon
LC	St. Lucia
LI	Liechtenstein
LK	Sri Lanka
LR	Liberia
LS	Lesotho
LT	Litauen

Codeliste	GDS.Staaten (urn:xoev-de:xjustiz:codeliste:gds.staaten)
Herausgeber	BLK-AG IT-Standards für die Justiz
Beschreibung	Codeliste der verschiedenen Staaten.
Schlüssel	Wert
LU	Luxemburg
LV	Lettland
LY	Libyen
MA	Marokko
MC	Monaco
MD	Moldau, Republik
MG	Madagaskar
MH	Marshallinseln
MK	Mazedonien, ehemalige jugoslawische Republik
ML	Mali
MM	Myanmar
MN	Mongolei
MR	Mauretanien
MT	Malta
MU	Mauritius
MV	Malediven
MW	Malawi
MX	Mexiko
MY	Malaysia
MZ	Mosambik
NA	Namibia
NE	Niger
NG	Nigeria
NI	Nicaragua
NL	Niederlande
NO	Norwegen
NP	Nepal
NR	Nauru
NU	Niue
NZ	Neuseeland
OM	Oman
PA	Panama
PE	Peru
PG	Papua-Neuguinea
PH	Philippinen
PK	Pakistan
PL	Polen

Codeliste	GDS.Staaten (urn:xoev-de:xjustiz:codeliste:gds.staaten)
Herausgeber	BLK-AG IT-Standards für die Justiz
Beschreibung	Codeliste der verschiedenen Staaten.
Schlüssel	Wert
PT	Portugal
PW	Palau
PY	Paraguay
QA	Katar
RO	Rumänien
RU	Russische Föderation
RW	Ruanda
SA	Saudi-Arabien
SB	Salomonen
SC	Seychellen
SD	Sudan
SE	Schweden
SG	Singapur
SI	Slowenien
SK	Slowakei
SL	Sierra Leone
SM	San Marino
SN	Senegal
SO	Somalia
SR	Suriname
ST	São Tomé und Príncipe
SV	El Salvador
SY	Syrien, Arabische Republik
SZ	Swasiland
TD	Tschad
TG	Togo
TH	Thailand
TJ	Tadschikistan
TL	Timor-Leste
TM	Turkmenistan
TN	Tunesien
TO	Tonga
TR	Türkei
TT	Trinidad und Tobago
TV	Tuvalu
TZ	Tansania, Vereinigte Republik
UA	Ukraine

Codeliste	GDS.Staaten (urn:xoev-de:xjustiz:codeliste:gds.staaten)
Herausgeber	BLK-AG IT-Standards für die Justiz
Beschreibung	Codeliste der verschiedenen Staaten.
Schlüssel	Wert
UG	Uganda
US	Vereinigte Staaten
UY	Uruguay
UZ	Usbekistan
VA	Vatikanstadt
VC	St. Vincent und die Grenadinen
VE	Venezuela, Bolivarische Republik
VN	Vietnam
VU	Vanuatu
WS	Samoa
YE	Jemen
ZA	Südafrika
ZM	Sambia
ZW	Simbabwe
XK	Kosovo
RS	Serbien
ME	Montenegro
SS	Südsudan

A.2.71 Schlüsseltabelle GDS.Teilaktentyp

Codeliste	GDS.Teilaktentyp (urn:xoev-de:xjustiz:codeliste:gds.teilaktentyp)
Herausgeber	BLK-AG IT-Standards für die Justiz
Beschreibung	Mit Hilfe dieser Codeliste werden Teilakten durch Typisierung weiter klassifiziert.
Schlüssel	Wert
001	Andere / Sonstige
002	Anlagenheft
003	Beiakte
004	Bewährungsheft
005	Folgesache
006	Führungsaufsichtsheft
007	Handakte
008	Hauptakte
009	Kostenheft
010	Kostenhilfeheft
011	Mahnakte
012	Ordnungs-/Zwangsmittelheft
013	Registerauskünfte
014	Sonderheft / Sonderband
015	Strafvollstreckungsheft
016	Vergütungsheft
017	Vorakte

A.2.72 Schlüsseltabelle GDS.Telekommunikationsart

Codeliste	GDS.Telekommunikationsart (urn:xoev-de:xjustiz:codeliste:gds.telekommunikationsart)
Herausgeber	BLK-AG IT-Standards für die Justiz
Beschreibung	Diese Codeliste ist vorgesehen für das Element Grunddaten/Verfahrensdaten/ Beteiligung/Natuerliche_Person/Telekommunikation oder /Organisation/ Telekommunikation für die Telekommunikationsangaben.Sie sind in einem Globalen Typ Type.GDS.Telekommunikation/Telekommunikationsart festgelegt.
Schlüssel	Wert
001	E-Mail
002	Fax
003	Internet
004	Mobiltelefon
005	Pager
006	Sonstige
007	Telefon
008	Rechtsverbindlicher elektronischer Kommunikationsweg

A.2.73 Schlüsseltabelle GDS.Telekommunikationszusatz

Codewort	GDS.Telekommunikationszusatz (urn:xoev-de:xjustiz:codewort:gds.telekommunikationszusatz)
Herausgeber	BLK-AG IT-Standards für die Justiz
Beschreibung	Diese Codewort ist vorgesehen für das Element Grunddaten/Verfahrensdaten/Beteiligung/Natuerliche_Person/Telekommunikation oder /Organisation/Telekommunikation für die Telekommunikationsangaben.Sie sind in einem Globalen Typ Type.Telekommunikation/Telekommunikationszusatz festgelegt.
Schlüssel	Wert
001	dienstlich
002	privat
003	sonstiges

A.2.74 Schlüsseltabelle GDS.Terminsart

Codeliste	GDS.Terminsart (urn:xoev-de:xjustiz:codeliste:gds.terminsart)
Herausgeber	BLK-AG IT-Standards für die Justiz
Beschreibung	Diese Codeliste ist vorgesehen für das Element Terminsart im globalen Datentyp Type. GDS.Termin.
Schlüssel	Wert
001	Abgabe der eidesstattlichen Versicherung
002	Anhörung
003	Anhörung im Vermittlungsverfahren
004	Anhörung der Verfahrensbeteiligten im Beschlussverfahren
005	Beratung
006	Beweisaufnahme
007	Beweisaufnahme und Erörterung des Sach- und Streitstandes
008	Einnahme des Augenscheins
009	Erörterung des Sach- und Streitstandes
010	Fortsetzung der Beweisaufnahme
011	Fortsetzung der Hauptverhandlung
012	Fortsetzung der mündlichen Verhandlung
013	Fortsetzung der mündlichen Verhandlung und Beweisaufnahme
014	Güteverhandlung
015	Güteverhandlung und mündliche Verhandlung
016	Güteverhandlung und mündliche Verhandlung (früher erster Termin)
017	Haftbefehlsverkündung
018	Haftprüfung
019	Hauptverhandlung
020	Mündliche Verhandlung
021	Mündliche Verhandlung (früher erster Termin)
022	Mündliche Verhandlung (Haupttermin)
023	Mündliche Verhandlung und Beweisaufnahme
024	Mündliche Verhandlung und eventuelle Beweisaufnahme
025	Mündliche Verhandlung über den Einspruch
026	Mündliche Verhandlung über die Hauptsache
027	Mündliche Verhandlung über den Einspruch und die Hauptsache
028	Mündliche Verhandlung über den Antrag auf Erlass einer einstweiligen Verfügung
029	Mündliche Verhandlung über das Arrestgesuch
030	Mündliche Verhandlung über den Widerspruch
031	Verkündung einer Entscheidung
032	Protokollierung eines Vergleichs
033	Vernehmung
034	Verpflichtung

A.2.75 Schlüsseltabelle GDS.Verweistyp

Codewort	GDS.Verweistyp (urn:xoev-de:xjustiz:codelist:gds.verweistyp)
Herausgeber	BLK-AG IT-Standards für die Justiz
Beschreibung	Ein Dokument kann mit anderen Schriftgutobjekten in Bezug stehen. Dabei wird durch die Codewort Verweistyp eine weitere Klassifizierung des Bezugs hergestellt.
Schlüssel	Wert
001	untrennbare Verbindung
002	Anlage
003	einfache Verbindung

A.2.76 Schlüsseltabelle GDS.Waehrung

Codeliste	GDS.Waehrung (urn:xoev-de:xjustiz:codeliste:gds.waehrung)
Herausgeber	BLK-AG IT-Standards für die Justiz
Beschreibung	Codeliste der verschiedenen Währungen.
Schlüssel	Wert
BGN	Bulgarische Lew
CYP	Zypern-Pfund (Griech.)
CZK	Tschechische Krone
EEK	Estnische Krone
EUR	Europäische Währungsunion
GBP	Britisches Pfund
HRK	Kroatische Kuna
HUF	Ungarischer Forint
LTL	Litauischer Litas
LVL	Lettischer Lats
MTL	Maltesische Lira
PLN	Polnischer Zloty
RON	Rumänischer Leu (neu)
SEK	Schwedische Krone
SIT	Slowenischer Tolar
SKK	Slowakische Krone

A.2.77 Schlüsseltabelle GDS.Zinsberechnung

Codeliste	GDS.Zinsberechnung (urn:xoev-de:xjustiz:codeliste:gds.zinsberechnung)
Herausgeber	BLK-AG IT-Standards für die Justiz
Beschreibung	Diese Codeliste ist vorgesehen für das Element Zinsberechnung im Kontext Zinsen.
Schlüssel	Wert
001	laufende Zinsen
002	vom Gericht ausgerechnete Zinsen
003	vom Antragsteller ausgerechnete Zinsen

A.2.78 Schlüsseltabelle GDS.Zinstyp

Codeliste	GDS.Zinstyp (urn:xoev-de:xjustiz:codeliste:GDS.Zinstyp)
Herausgeber	BLK-AG IT-Standards für die Justiz
Beschreibung	TODO: Dokumentation fehlt! Dieses ToDo wurde automatisch generiert.
Schlüssel	Wert
001	Höchstzins
002	Verzugszins
003	Zins

A.2.79 Schlüsseltabelle GDS.Zuzustellendes_Schriftstueck

Codeliste	GDS.Zuzustellendes_Schriftstueck (urn:xoev-de:xjustiz:codeliste:gds.zuzustellendes_schriftstueck)
Herausgeber	BLK-AG IT-Standards für die Justiz
Beschreibung	Codeliste der verschiedenen Schriftstücke, die zugestellt werden können.
Schlüssel	Wert
001	Beschluss
002	Gutachten
003	Klage
004	Schreiben
005	Sonstiges
006	Urteil

A.2.80 Schlüsseltabelle GRBU.Auszugsart.Typ3

Codelliste	GRBU.Auszugsart.Typ3 (urn:xoev-de:xjustiz:codelliste:grbu.auszugsart)
Herausgeber	BLK-AG IT-Standards für die Justiz
Beschreibung	Codelliste der verschiedenen Auszugsarten.
Schlüssel	Wert

A.2.81 Schlüsseltabelle GRBU.Belastungsart.AbtIII.Typ3

Codelliste	GRBU.Belastungsart.AbtIII.Typ3 (urn:xoev-de:xjustiz:codelliste:grbu.belastungsart.abtiii)
Herausgeber	BLK-AG IT-Standards für die Justiz
Beschreibung	Codelliste der verschiedenen Belastungsarten für AbtIII.
Schlüssel	Wert

A.2.82 Schlüsseltabelle GRBU.Belastungsart_AbtII.Typ3

Codeliste	GRBU.Belastungsart_AbtII.Typ3 (urn:xoev-de:xjustiz:codeliste:grbu.belastungsart.abtii)
Herausgeber	BLK-AG IT-Standards für die Justiz
Beschreibung	Folgende Elemente stellen eigentlich Unterkategorien dar: Gerichtliches Verfügungsverbot Insolvenzvermerk Nacherbenvermerk Pfändung und Verpfändung von Gesamthandsanteilen Rechtshängigkeitsvermerk Sanierungsvermerk Testamentsvollstreckervermerk Umlegungsvermerk Verfügungsbeschränkung gemäß §21 InsO Verfügungsverbot gemäß §21 InsO Verfügungsverbot gemäß §52 FlurbG Vorläufiger Insolvenzvermerk Zwangsversteigerungsvermerk Zwangsversteigerung zur Aufhebung der Gemeinschaft Zwangsverwaltungsvermerk
Schlüssel	Wert

A.2.83 Schlüsseltabelle GRBU.Berechtigungsverhaeltnis.Typ3

Codelliste	GRBU.Berechtigungsverhaeltnis.Typ3 (urn:xoev-de:xjustiz:codelliste:grbu.berechtigungsverhaeltnis)
Herausgeber	BLK-AG IT-Standards für die Justiz
Beschreibung	Codelliste der verschiedenen Berechtigungsverhaeltnisse.
Schlüssel	Wert

A.2.84 Schlüsseltabelle GRBU.Dokumentart.Typ3

Codewort	GRBU.Dokumentart.Typ3 (urn:xoev-de:xjustiz:codelist:grbu.dokumentart)
Herausgeber	BLK-AG IT-Standards für die Justiz
Beschreibung	Codewort der verschiedenen Dokumentarten.
Schlüssel	Wert

A.2.85 Schlüsseltabelle GRBU.Ereignis.Typ3

Codeliste	GRBU.Ereignis.Typ3 (urn:xoev-de:xjustiz:codeliste:grbu.ereignis)
Herausgeber	BLK-AG IT-Standards für die Justiz
Beschreibung	Codeliste der verschiedenen Ereignisse im Fachverfahren Grundbuch.
Schlüssel	Wert

A.2.86 Schlüsseltabelle GRBU.Rang.Typ3

Codelliste	GRBU.Rang.Typ3 (urn:xoev-de:xjustiz:codelliste:grbu.rang)
Herausgeber	BLK-AG IT-Standards für die Justiz
Beschreibung	Codelliste der verschiedenen Ränge.
Schlüssel	Wert

A.2.87 Schlüsseltabelle GRBU.Rollenbezeichnung.Typ3

Codewort	GRBU.Rollenbezeichnung.Typ3 (urn:xoev-de:xjustiz:codelist:grbu.rollebezeichnung)
Herausgeber	BLK-AG IT-Standards für die Justiz
Beschreibung	Codewort der verschiedenen Rollenbezeichnungen.
Schlüssel	Wert

A.2.88 Schlüsseltabelle GRBU.Veraenderungen.AbtII.Typ3

Codelliste	GRBU.Veraenderungen.AbtII.Typ3 (urn:xoev-de:xjustiz:codelliste:grbu.veraenderungen.abtii)
Herausgeber	BLK-AG IT-Standards für die Justiz
Beschreibung	Codelliste der verschiedenen Veränderungsarten für AbtII.
Schlüssel	Wert

A.2.89 Schlüsseltabelle GRBU.Veraenderungen.AbtIII.Typ3

Codelliste	GRBU.Veraenderungen.AbtIII.Typ3 (urn:xoev-de:xjustiz:codelliste:grbu.veraenderungen.abtiii)
Herausgeber	BLK-AG IT-Standards für die Justiz
Beschreibung	Codelliste der verschiedenen Veränderungsarten für AbtIII.
Schlüssel	Wert

A.2.90 Schlüsseltabelle GVZ.Auftragsart

Codeliste	GVZ.Auftragsart (urn:xoev-de:xjustiz:codeliste:gvz.auftragsart)
Herausgeber	BLK-AG IT-Standards für die Justiz
Beschreibung	Codeliste der verschiedenen Auftragsarten.
Schlüssel	Wert
001	Zustellung
002	Pfändung
003	Vermögensauskunft §802 c ZPO
004	Vermögensauskunft §802 d ZPO
005	Aufenthaltsermittlung §755 Abs. 1 ZPO
006	Aufenthaltsermittlung §755 Abs. 2 ZPO
007	Aufenthaltsermittlung §755 Abs. 3 ZPO
008	Auskunft §802 I Abs. 1 Nr. 1 ZPO
009	Auskunft §802 I Abs. 1 Nr. 2 ZPO
010	Auskunft §802 I Abs. 1 Nr. 3 ZPO
011	Verhaftung
012	Vorpfändung
013	Wegnahme
014	Beseitigung von Widerstand
015	Räumung
016	Räumung Berliner Modell
017	Räumung §885 a ZPO
018	Vorführung
019	Protest
020	Eidesstattliche Versicherung §836 ZPO
021	Eidesstattliche Versicherung §883 ZPO
022	Sonstiger
023	Isolierte gütliche Erledigung
024	gütliche Erledigung

A.2.91 Schlüsseltabelle GVZ.Buchungsart

Codeliste	GVZ.Buchungsart (urn:xoev-de:xjustiz:codeliste:gvz.buchungsart)
Herausgeber	BLK-AG IT-Standards für die Justiz
Beschreibung	Codeliste der verschiedenen Buchungsarten.
Schlüssel	Wert
013	Titulierter Zinsbetrag
009	laufende Zinsen
011	Säumniszuschlag
010	Nebenforderung
014	Vorgerichtliche Mahnkosten
008	Kosten des Mahnverfahrens
001	Festgesetzte Kosten
007	Kosten bish. Zwangsvollstreckung
002	Gerichtskosten
003	Gerichtsvollzieherkosten
012	Sonstige Kosten
006	Gl.Vtr.-Kosten für den ZV-Auftrag
004	Gl.Vtr.-Kosten für den EV-Auftrag
005	Gl.Vtr.-Kosten für den VAK-Auftrag
015	Zahlung
016	Zahlung auf Hauptforderung
017	Gesamtforderung
018	Hauptforderung
019	Teilforderung
020	Restforderung
021	berechnete Forderung

A.2.92 Schlüsseltabelle GVZ.Rollenbezeichnung

Codeliste	GVZ.Rollenbezeichnung (urn:xoev-de:xjustiz:codeliste:gvz.rollenbezeichnung)
Herausgeber	BLK-AG IT-Standards für die Justiz
Beschreibung	Codeliste der verschiedenen Rollenbezeichnungen im Fachverfahren Gerichtsvollzieher.
Schlüssel	Wert
002	Gläubiger
003	Gläubigervertreter
005	Schuldner
006	Schuldnervertreter
004	Kostenschuldner
008	Zahlungsempfänger
001	Drittschuldner
007	Sonstiger

A.2.93 Schlüsseltabelle GVZ.Titelart

Codeliste	GVZ.Titelart (urn:xoev-de:xjustiz:codeliste:gvz.titelart)
Herausgeber	BLK-AG IT-Standards für die Justiz
Beschreibung	Codeliste der verschiedenen Titelarten.
Schlüssel	Wert
001	Anerkenntnisurteil
002	Arrestbeschluss
003	Arresturteil
004	Ausstandsverzeichnis
005	Auszug Insolvenztafel
006	Beitragsbescheid
007	Beschluss
008	Beschluss gem. § 758a Absatz 1 ZPO
009	Beschluss gem. § 758a Absatz 1, 4 ZPO
010	Beschluss gem. § 758a Absatz 4 ZPO
011	Duldungsbescheid
012	Einstweilige Anordnung
013	Einstweilige Verfügung
014	Endurteil
015	Grundschooldbestellungsurkunde
016	Haftbefehl
017	Hypothekenbestellungsurkunde
018	Kindesunterhaltsbeschluss
019	Kostenfestsetzungsbeschluss
020	Kostenrechnung
021	Leistungsbescheid
022	Notarielle Kostenrechnung
023	Notarielle Urkunde
024	Ordnungsgeldbeschluss
025	Pfändungs- und Überweisungsbeschluss
026	Prozessbürgschaft
027	Scheck-Urteil
028	Scheck-Vollstreckungsbescheid
030	Teilanerkennnis- und Endurteil
031	Teilurteil
032	Urkunde
033	Urteil
034	Vergleich
035	Versäumnisurteil
036	vollstreckbarer Verwaltungsakt

Codeliste	GVZ.Titelart (urn:xoev-de:xjustiz:codeliste:gvz.titelart)
Herausgeber	BLK-AG IT-Standards für die Justiz
Beschreibung	Codeliste der verschiedenen Titelarten.
Schlüssel	Wert
037	Vollstreckbarerklärung eines Schiedsspruch
038	Vollstreckungsauftrag
039	Vollstreckungsbefehl
040	Vollstreckungsbescheid
041	Vollstreckungsersuchen
042	Vollstreckungsurteil
043	Vollstreckungsverfügung
044	Vorführbefehl
045	Vorläufiges Zahlungsverbot
046	Vorpfändung
047	Wechsel-Urteil
048	Wechsel-Vollstreckungsbescheid
049	Zuschlagsbeschluss
050	Zwangsgeldbeschluss
029	Sonstiger

A.2.94 Schlüsseltabelle GVZ.Zinsmethode

Codeliste	GVZ.Zinsmethode (urn:xoev-de:xjustiz:codeliste:gvz.zinsmethode)
Herausgeber	BLK-AG IT-Standards für die Justiz
Beschreibung	Codeliste der verschiedenen Zinsmethoden.
Schlüssel	Wert
005	monatlicher Zinssatz
001	jährlicher Zinssatz
006	monatlicher Zinssatz über Basiszins
002	jährlicher Zinssatz über Basiszins
003	monatlicher Säumniszuschlag
004	monatlicher Säumniszuschlag SGB IV

A.2.95 Schlüsseltabelle INSO.Anschriftstyp

Codeliste	INSO.Anschriftstyp (urn:xoev-de:xjustiz:codeliste:inso.anschriftstyp)
Herausgeber	BLK-AG IT-Standards für die Justiz
Beschreibung	Dieser einfache Datentyp schränkt die möglichen Werte für Anschriftstyp in den Grunddaten auf einen Katalog an zulässigen Werten ein. Zur Anwendung im Instanzdokument muß im Instanzdokument die Typ-Spezifizierung xsi:type="WL_Anschriftstyp_InsO" eingesetzt werden.
Schlüssel	Wert
001	Aktuelle Anschrift
003	Postfach
002	P.O. Box
004	Sonstige

A.2.96 Schlüsseltabelle INSO.Ereignis.Anteilsinhaber.Uebergabe

Codelliste	INSO.Ereignis.Anteilsinhaber.Uebergabe (urn:xoev-de:xjustiz:codelliste:inso.ereignis.anteilsinhaber.uebergabe)
Herausgeber	BLK-AG IT-Standards für die Justiz
Beschreibung	Codelliste der verschiedenen Ereignisse im Fachverfahren INSO für die Anteilhaber Übergabe.
Schlüssel	Wert
001	Übergabe Anteilsinhaber

A.2.97 Schlüsseltabelle INSO.Ereignis.Antrag_Vermoeegenstraeger.Uebergabe

Codelliste	INSO.Ereignis.Antrag_Vermoeegenstraeger.Uebergabe (urn:xoev-de:xjustiz:codelliste: inso.ereignis.antrag-vermoeegenstraeger.uebergabe)
Herausgeber	BLK-AG IT-Standards für die Justiz
Beschreibung	Codelliste der verschiedenen Ereignisse im Fachverfahren INSO für die Antrag-Vermögensträger-Übergabe.
Schlüssel	Wert
001	Antrag Insolvenzeröffnung

A.2.98 Schlüsseltabelle INSO.Ereignis.Debitor.Uebergabe

Codelliste	INSO.Ereignis.Debitor.Uebergabe (urn:xoev-de:xjustiz:codelliste:inso.ereignis.debitor.uebergabe)
Herausgeber	BLK-AG IT-Standards für die Justiz
Beschreibung	Codelliste der verschiedenen Ereignisse im Fachverfahren INSO für die Debitor Übergabe.
Schlüssel	Wert
001	Übergabe Debitoren

A.2.99 Schlüsseltabelle INSO.Ereignis.Gemeldete_Verfahren

Codelliste	INSO.Ereignis.Gemeldete_Verfahren (urn:xoev-de:xjustiz:codelliste:inso.ereignis.gemeldete-verfahren)
Herausgeber	BLK-AG IT-Standards für die Justiz
Beschreibung	Codelliste der verschiedenen Ereignisse im Fachverfahren INSO für die gemeldeten Verfahren.
Schlüssel	Wert
001	Jahresmeldung
002	Nachmeldung

A.2.100 Schlüsseltabelle INSO.Ereignis.Insolvenztabelle.Uebergabe

Codelliste	INSO.Ereignis.Insolvenztabelle.Uebergabe (urn:xoev-de:xjustiz:codelliste:inso.ereignis.insolvenztabelle.uebergabe)
Herausgeber	BLK-AG IT-Standards für die Justiz
Beschreibung	Dieser einfache Datentyp schränkt die möglichen Werte für Rechtsform in den Grunddaten auf einen Katalog an zulässigen Werten ein. Zur Anwendung im Instanzdokument muß im Instanzdokument die Typ-Spezifizierung xsi:type="WL_Rechtsform_InsO" eingesetzt werden.
Schlüssel	Wert
002	Übergabe Forderungsanmeldungen ohne Erklärungen
001	Übergabe Forderungsanmeldungen mit Erklärungen

A.2.101 Schlüsseltabelle INSO.Ereignis.Veroeffentlichungsportal_Verarbeitung

Codeliste	INSO.Ereignis.Veroeffentlichungsportal_Verarbeitung (urn:xoev-de:xjustiz:codeliste: inso.ereignis.veroeffentlichungsportal-verarbeitung)
Herausgeber	BLK-AG IT-Standards für die Justiz
Beschreibung	Codeliste der verschiedenen Ereignisse im Fachverfahren INSO für die Veröffentlichungsportal-Verarbeitungen.
Schlüssel	Wert
Nachricht_erfolgreich	Allgemeine Mitteilung, dass das Portal im folgenden keine Fehler übermittelt
Nachricht_fehlerhaft	Allgemeine Mitteilung, dass das Portal im folgenden näher spezifizierte Fehler übermittelt

A.2.102 Schlüsseltabelle INSO.Ereignis.Vollzaehligkeitsmitteilung

Codeliste	INSO.Ereignis.Vollzaehligkeitsmitteilung (urn:xoev-de:xjustiz:codeliste:inso.ereignis.vollzaehligkeitsmitteilung)
Herausgeber	BLK-AG IT-Standards für die Justiz
Beschreibung	Codeliste der verschiedenen Ereignisse im Fachverfahren INSO für die Vollzähligkeitsmitteilungen.
Schlüssel	Wert
001	Vollzähligkeitsmitteilung

A.2.103 Schlüsseltabelle INSO.Ereignis.Weitere_Nachrichten

Codeliste	INSO.Ereignis.Weitere_Nachrichten (urn:xoev-de:xjustiz:codeliste:inso.ereignis.weitere-nachrichten)
Herausgeber	BLK-AG IT-Standards für die Justiz
Beschreibung	Codeliste der verschiedenen Ereignisse im Fachverfahren INSO für weitere Nachrichten.
Schlüssel	Wert
002	MiZi IX 1 Mitteilungen über die Anordnung und Aufhebung von Verfügungsbeschränkungen
003	MiZi IX 2 Mitteilungen bei Ablehnung der Eröffnung des Insolvenzverfahrens mangels Masse
004	MiZi IX 3 Mitteilungen über die Eröffnung des Insolvenzverfahrens
005	MiZi IX 4 Mitteilungen über weitere Entscheidungen in Insolvenzverfahren
006	Übermittlung Bericht (ForStab)
001	Mitteilung der Verfahrensid

A.2.104 Schlüsseltabelle INSO.Ergebnis.VOE_Verarbeitungsbestaetigung

Codeliste	INSO.Ergebnis.VOE_Verarbeitungsbestaetigung (urn:xoev-de:xjustiz:codeliste:inso.ergebnis.voe-verarbeitungsbestaetigung)	
Herausgeber	BLK-AG IT-Standards für die Justiz	
Beschreibung	Codeliste der verschiedenen Ereignisse im Fachverfahren INSO für die VOE-Veröffentlichungsbestätigungen.	
Schlüssel	Wert	Beschreibung
1	Veröffentlichungsbestätigung	Mitteilung, dass eine Veröffentlichung durchgeführt wurde
2	Löschungsbestätigung	Mitteilung, dass eine Löschung durchgeführt wurde
3	Fehlerhafte Signatur	Die Veröffentlichungsnachricht ist mindestens fortgeschritten zu signieren, Signaturprüfung war nicht erfolgreich
4	Fehlerhaftes Format der Veröffentlichung	Der Text ist als String oder in HTML-Format zu übergeben, ist das Flag HTML_Format in der Veröffentlichungsnachricht nicht gesetzt, dürfen öffnende und schließende Tags nicht vorhanden sein.
5	Bezugsveröffentlichung nicht gefunden	Es wurde eine Löschung zu einer Veröffentlichung versucht, die nicht mehr (?) auf dem Portal vorhanden ist.
6	Fehlerhaftes Löschdatum oder Löschfrist	Es wurde eine Löschung versucht mit einem Löschdatum in der Vergangenheit oder mit einer Löschfrist, die nicht interpretiert werden kann.
7	SAFE-Authentifizierung fehlgeschlagen	
8	Löschungsauftrag erhalten	
9	Löschdatum korrigiert	

A.2.105 Schlüsseltabelle INSO.Erklärungstyp

Codeliste	INSO.Erklärungstyp (urn:xoev-de:xjustiz:codeliste:inso.erklärungstyp)
Herausgeber	BLK-AG IT-Standards für die Justiz
Beschreibung	Diese Codeliste ist vorgesehen für das Element Erklärungstyp.
Schlüssel	Wert
001	Bestritten
003	Festgestellter Betrag als auflösend bedingt
004	Festgestellter Betrag als aufschiebend bedingt
005	Festgestellter Betrag für den Ausfall
002	Festgestellter Betrag
008	Vorläufig bestritten
006	Festgestellter Betrag für den Ausfall als auflösend bedingt
007	Festgestellter Betrag für den Ausfall als aufschiebend bedingt

A.2.106 Schlüsseltabelle INSO.Forderungsteil

Codelliste	INSO.Forderungsteil (urn:xoev-de:xjustiz:codelliste:inso.forderungsteil)
Herausgeber	BLK-AG IT-Standards für die Justiz
Beschreibung	Diese Codelliste ist vorgesehen für das Element Bezugnahme_zum_Forderungsteil.
Schlüssel	Wert
001	Hauptsache
003	Zinsen
002	Kosten

A.2.107 Schlüsseltabelle INSO.Insolvenzraenge

Codeliste	INSO.Insolvenzraenge (urn:xoev-de:xjustiz:codeliste:inso.insolvenzraenge)
Herausgeber	BLK-AG IT-Standards für die Justiz
Beschreibung	Diese Codeliste ist vorgesehen für das Element Angemeldeter_Rang und Neuer_Rang.
Schlüssel	Wert
033	Vorrang
001	Rang 0
002	Rang N I
003	Rang N II
004	Rang N III
005	Rang N IV
006	Rang N V
007	Rang N VI
008	Rang N VI A
009	Rang N VII
010	Rang N VII A
015	Rang N VIII R2
013	Rang N VIII R1
014	Rang N VIII R1 A
017	Rang N VIII R3
016	Rang N VIII R2 A
019	Rang N VIII R4
018	Rang N VIII R3 A
021	Rang N VIII R5
020	Rang N VIII R4 A
023	Rang N VIII R6
022	Rang N VIII R5 A
025	Rang N VIII R7
024	Rang N VIII R6 A
027	Rang N VIII R8
026	Rang N VIII R7 A
029	Rang N VIII R9
028	Rang N VIII R8 A
031	Rang N VIII R10
030	Rang N VIII R9 A
032	Rang N VIII R10 A
011	Rang N VIII
012	Rang N VIII A

A.2.108 Schlüsseltabelle INSO.Rechtsform

Codeliste	INSO.Rechtsform (urn:xoev-de:xjustiz:codeliste:inso.rechtsform)
Herausgeber	BLK-AG IT-Standards für die Justiz
Beschreibung	Dieser einfache Datentyp schränkt die möglichen Werte für Rechtsform in den Grunddaten auf einen Katalog an zulässigen Werten ein. Zur Anwendung im Instanzdokument muß im Instanzdokument die Typ-Spezifizierung xsi:type="WL_Rechtsform_InsO" eingesetzt werden.
Schlüssel	Wert
PartG	Partnerschaftsgesellschaft
GmbH	Gesellschaft mit beschränkter Haftung
GmbH+Co KG	GmbH & Co. KG
KG	Kommanditgesellschaft
KGaA	Kommanditgesellschaft auf Aktien
OHG	Offene Handelsgesellschaft
AG	Aktiengesellschaft
GbR	Gesellschaft bürgerlichen Rechts
e.V.	Eingetragener Verein
VVaG	Versicherungsverein auf Gegenseitigkeit
eG	Eingetragene Genossenschaft
St	Stiftung
EWIV	Europäische Wirtschaftliche Interessenvereinigung
Ltd	Limited
SA	Société Anonyme
UG (haftungsbeschränkt)	Unternehmergesellschaft (haftungsbeschränkt)
Sonstiges	Sonstiges
Gesamthandsgemeinschaft	Gesamthandsgemeinschaft
WEG	Wohnungseigentümergeinschaft

A.2.109 Schlüsseltabelle INSO.Registerart

Codewort	INSO.Registerart (urn:xoev-de:xjustiz:codelist:inso.registerart)
Herausgeber	BLK-AG IT-Standards für die Justiz
Beschreibung	Diese Codewortliste ist vorgesehen für das Element Art.
Schlüssel	Wert
HRA	Handelsregister (Einzelkaufleute, Personengesellschaften) (AG)
HRB	Handelsregister (Kapitalgesellschaften) (AG)
VR	Vereinsregister (AG)
GnR	Genossenschaftsregister (AG)
PR	Partnerschaftsregistersachen (AG)

A.2.110 Schlüsseltabelle INSO.Rollenbezeichnung

Codeliste	INSO.Rollenbezeichnung (urn:xoev-de:xjustiz:codeliste:inso.rollenbezeichnung)
Herausgeber	BLK-AG IT-Standards für die Justiz
Beschreibung	Dieser einfache Datentyp schränkt die möglichen Werte für Rollenbezeichnung im Element Grunddaten/Verfahrensdaten/Beteiligung/Rolle/Rollenbezeichnung" auf einen Katalog an zulässigen Werten ein. Zur Anwendung im Instanzdokument muß im Instanzdokument die Typ-Spezifizierung xsi:type="WL_Rollenbezeichnung_InsO" eingesetzt werden.
Schlüssel	Wert
001	Antragsteller(in)
002	Antragsteller(in) -Eröffnung
003	Beistand
004	Betreuer(in)
006	director
021	Schuldner(in)
010	Gläubiger(in)
031	Vorläufige(r) Treuhänder(in)
030	Vorläufige(r) Insolvenzverwalter(in)
024	Treuhänder(in)
025	Treuhänder(in) (Wohlverhaltensperiode)
011	Insolvenzverwalter(in)
020	Sachwalter(in)
013	Mitglied einer Gläubigergemeinschaft
005	Debitor(in)
016	Nachlasspfleger(in)
023	Testamentsvollstrecker(in)
012	Liquidator(in)
008	Geschäftsführer(in)
009	Gesellschafter(in)
007	geschäftsführend(e) Gesellschafter(in)
017	Partner(in)
019	Pfleger(in)
018	Persönlich haftende Gesellschafter(in)
015	Mutter
014	Mitreeder(in)
026	Vater
029	Verwalter(in) der Wohnungseigentümergeinschaft
032	Vormund
033	Vorstand
027	Verfahrensbevollmächtigte(r)
028	Vermögensträger(in)
034	Zustellungsbevollmächtigte(r)

Codelliste	INSO.Rollenbezeichnung (urn:xoev-de:xjustiz:codelliste:inso.rollebezeichnung)
Herausgeber	BLK-AG IT-Standards für die Justiz
Beschreibung	Dieser einfache Datentyp schränkt die möglichen Werte für Rollenbezeichnung im Element Grunddaten/Verfahrensdaten/Beteiligung/Rolle/Rollenbezeichnung" auf einen Katalog an zulässigen Werten ein. Zur Anwendung im Instanzdokument muß im Instanzdokument die Typ-Spezifizierung xsi:type="WL_Rollenbezeichnung_InsO" eingesetzt werden.
Schlüssel	Wert
022	Sonstige(r) Vertreter(in)

A.2.111 Schlüsseltabelle

INSO.Rollenbezeichnung.Nachricht.Insolvenztabelle.Uebergabe

Codeliste	INSO.Rollenbezeichnung.Nachricht.Insolvenztabelle.Uebergabe (urn:xoev-de:xjustiz:codeliste:inso.rollebezeichnung.nachricht.insolvenztabelle.uebergabe)
Herausgeber	BLK-AG IT-Standards für die Justiz
Beschreibung	Dieser einfache Datentyp schränkt die möglichen Werte für Rollenbezeichnung im Element Grunddaten/Verfahrensdaten/Beteiligung/Rolle/Rollenbezeichnung" auf einen Katalog an zulässigen Werten ein. Zur Anwendung im Instanzdokument muß im Instanzdokument die Typ-Spezifizierung xsi:type="WL_Rollenbezeichnung_InsO" eingesetzt werden.
Schlüssel	Wert
001	Beistand
002	Betreuer(in)
003	director
004	geschäftsführend(e) Gesellschafter(in)
005	Geschäftsführer(in)
006	Gesellschafter(in)
007	Gläubiger(in)
008	Liquidator(in)
009	Mitglied einer Gläubigergemeinschaft
010	Mitreeder(in)
011	Mutter
012	Nachlasspfleger(in)
013	Partner(in)
014	Persönlich haftende Gesellschafter(in)
015	Pfleger(in)
016	Sonstige(r) Vertreter(in)
017	Testamentsvollstrecker(in)
018	Vater
019	Verfahrensbevollmächtigte(r)
020	Verwalter(in) der Wohnungseigentümergeinschaft
021	Vormund
022	Vorstand
023	Zustellungsbevollmächtigte(r)

A.2.112 Schlüsseltabelle INSO.Rollenbezeichnung.Weitere_Beteiligte

Codeliste	INSO.Rollenbezeichnung.Weitere_Beteiligte (urn:xoev-de:xjustiz:codeliste:inso.rollebezeichnung.weitere-beteiligte)
Herausgeber	BLK-AG IT-Standards für die Justiz
Beschreibung	Codeliste der verschiedenen Rollenbezeichnungen im Fachverfahren INSO für weitere Beteiligte.
Schlüssel	Wert
001	Anteilhaber(in)
002	Beistand
003	Betreuer(in)
004	Debitor(in)
005	director
009	Liquidator(in)
007	Geschäftsführer(in)
008	Gesellschafter(in)
006	geschäftsführend(e) Gesellschafter(in)
010	Mitglied einer Gesamt-Anteilhaberschaft
011	Mitreeder(in)
012	Mutter
013	Nachlasspfleger(in)
014	Partner(in)
016	Pfleger(in)
015	Persönlich haftende Gesellschafter(in)
017	Sonstige(r) Vertreter(in)
018	Testamentsvollstrecker(in)
019	Vater
021	Verwalter(in) der Wohnungseigentumsgemeinschaft
022	Vormund
023	Vorstand
020	Verfahrensbevollmächtigte(r)
024	Zustellungsbevollmächtigte(r)

A.2.113 Schlüsseltabelle INSO.Telekommunikationsart

Codeliste	INSO.Telekommunikationsart (urn:xoev-de:xjustiz:codeliste:inso.telekommunikationsart)
Herausgeber	BLK-AG IT-Standards für die Justiz
Beschreibung	Dieser einfache Datentyp schränkt die möglichen Werte für Kommunikationsart im Element Grunddaten/Verfahrensdaten/Beteiligung/Beteiligter/Natuerliche_Person/Telekommunikation/Telekommunikationsart" oder Grunddaten/Verfahrensdaten/Beteiligung/Beteiligter/Organisation/Telekommunikation/Telekommunikationsart auf einen Katalog an zulässigen Werten ein. Zur Anwendung im Instanzdokument muß im Instanzdokument die Typ-Spezifizierung Code.INSO.Kommunikationsart eingesetzt werden.
Schlüssel	Wert
004	Telefon
003	Mobiltelefon
001	E-Mail
002	Fax

A.2.114 Schlüsseltabelle INSO.Uebertragungsweg

Codeliste	INSO.Uebertragungsweg (urn:xoev-de:xjustiz:codeliste:inso.uebertragungsweg)
Herausgeber	BLK-AG IT-Standards für die Justiz
Beschreibung	Diese Codeliste ist vorgesehen für das Element Uebertragungsweg.
Schlüssel	Wert
002	Brief per Post
001	Brief per Fach
004	Fax
003	elektronische Übertragung

A.2.115 Schlüsseltabelle INSO.Verfahrensart_International

Codeliste	INSO.Verfahrensart_International (urn:xoev-de:xjustiz:codeliste:inso.verfahrensart_international)
Herausgeber	BLK-AG IT-Standards für die Justiz
Beschreibung	Codeliste der verschiedenen Ereignisse im Fachverfahren INSO für die gemeldeten Verfahren.
Schlüssel	Wert
1	Kein internationaler Bezug
2	Hauptinsolvenzverfahren
3	Sekundärinsolvenzverfahren
4	Partikularverfahren

A.2.116 Schlüsseltabelle INSO.Verfahrensart_National

Codeliste	INSO.Verfahrensart_National (urn:xoev-de:xjustiz:codeliste:inso.verfahrensart_national)
Herausgeber	BLK-AG IT-Standards für die Justiz
Beschreibung	Codeliste der verschiedenen Ereignisse im Fachverfahren INSO für die gemeldeten Verfahren.
Schlüssel	Wert
1	das Konkursverfahren
2	das gerichtliche Vergleichsverfahren
3	das Gesamtvollstreckungsverfahren
4	das Insolvenzverfahren

A.2.117 Schlüsseltabelle INSO.Verfahrensart_National_Unterart

Codeliste	INSO.Verfahrensart_National_Unterart (urn:xoev-de:xjustiz:codeliste:inso.verfahrensart_national_unterart)
Herausgeber	BLK-AG IT-Standards für die Justiz
Beschreibung	Codeliste der verschiedenen Ereignisse im Fachverfahren INSO für die gemeldeten Verfahren.
Schlüssel	Wert
1	Insolvenzverfahren
2	Verbraucherinsolvenzverfahren
3	Nachlassinsolvenzverfahren
4	Insolvenzverfahren n. ausl. Recht (§§ 343 ff InsO)

A.2.118 Schlüsseltabelle INSO.Veroeffentlichungsgegenstand

Codeliste	INSO.Veroeffentlichungsgegenstand (urn:xoev-de:xjustiz:codeliste:inso.veroeffentlichungsgegenstand)
Herausgeber	BLK-AG IT-Standards für die Justiz
Beschreibung	Diese Codeliste ist vorgesehen für das Element Gegenstand_der_Veroeffentlichung.
Schlüssel	Wert
001	Abweisungen mangels Masse
002	Entscheidungen im Restschuldbefreiungsverfahren
003	Entscheidungen im Verfahren
004	Entscheidungen nach Aufhebung des Verfahrens
005	Eröffnungen
006	Sicherungsmaßnahmen
007	Sonstiges
009	Überwachte Insolvenzpläne
010	Verteilungsverzeichnisse (§ 188 InsO) d. Verw./Treuhand.

A.2.119 Schlüsseltabelle INSO.Zustellungsart

Codeliste	INSO.Zustellungsart (urn:xoev-de:xjustiz:codeliste:inso.zustellungsart)
Herausgeber	BLK-AG IT-Standards für die Justiz
Beschreibung	Diese Codeliste ist vorgesehen für das Element Zustellungsart.
Schlüssel	Wert
001	Aufgabe zur Post
007	Zustellung durch Einschreiben mit Rückschein
004	Empfangsbekanntnis
010	Zustellungsurkunde
002	Auslandszustellung
009	Zustellung durch Justizbedienstete
008	Zustellung durch Fax
003	elektronische Zustellung
006	öffentliche Zustellung
005	Internationales Einschreiben mit Rückschein

A.2.120 Schlüsseltabelle KASSE.Lastschrifttyp

Codeliste	KASSE.Lastschrifttyp (urn:xoev-de:xjustiz:codeliste:kasse.lastschrifttyp)
Herausgeber	BLK-AG IT-Standards für die Justiz
Beschreibung	Codeliste der verschiedenen Lastschrifttypen.
Schlüssel	Wert
002	FRST
004	RCUR
001	FNAL
003	OOFF

A.2.121 Schlüsseltabelle MAHN.Ereignis.Uebergabe

Codeliste	MAHN.Ereignis.Uebergabe (urn:xoev-de:xjustiz:codeliste:mahn.ereignis.uebergabe)
Herausgeber	BLK-AG IT-Standards für die Justiz
Beschreibung	Diese Codeliste listet diejenigen Ereignisse auf, die zum Versenden einer Übergabenachricht vom Mahngericht an das zuständige Prozessgericht führen. Im Instanzdokument sollte mit Hilfe von xsi:type auf diese Typdefinition verwiesen werden.
Schlüssel	Wert
ANE	Abgabe nach Einspruch
ANW	Abgabe nach Widerspruch
WAE	Weitere Abgabe nach Einspruch
WAW	Weitere Abgabe nach Widerspruch

A.2.122 Schlüsseltabelle MAHN.Kostenbefreiung

Codeliste	MAHN.Kostenbefreiung (urn:xoev-de:xjustiz:codeliste:mahn.kostenbefreiung)
Herausgeber	BLK-AG IT-Standards für die Justiz
Beschreibung	Diese Codeliste ist vorgesehen für das Element "Kostenbefreiung" im Kontext Verfahrensablauf/Kosten.
Schlüssel	Wert
GB	Gebührenbefreit
KB	Kostenbefreit
VZ	Volle Zahlungspflicht

A.2.123 Schlüsseltabelle MAHN.Rollenbezeichnung

Codewort	MAHN.Rollenbezeichnung (urn:xoev-de:xjustiz:codelist:mahn.rollebezeichnung)
Herausgeber	BLK-AG IT-Standards für die Justiz
Beschreibung	Hier wird stets einer der Werte "Antragsteller(in)", "Antragsgegner(in)", "Gesetzliche(r) Vertreter(in)", "Prozessbevollmächtigte(r)" oder "Frühere(r) Gläubiger(in)" übergeben.
Schlüssel	Wert
AG	Antragsgegner(in)
AS	Antragsteller(in)
FG	Frühere(r) Gläubiger(in)
GV	Gesetzliche(r) Vertreter(in)
PV	Prozessbevollmächtigte(r)

A.2.124 Schlüsseltabelle MAHN.Sachgebiet

Codeliste	MAHN.Sachgebiet (urn:xoev-de:xjustiz:codeliste:mahn.sachgebiet)
Herausgeber	BLK-AG IT-Standards für die Justiz
Beschreibung	In dieser Tabelle wird mitgegeben, um welches Sachgebiet es sich bei dem Vorgang handelt.
Schlüssel	Wert
SF	Familiensachen
SH	Handelssachen
SM	Mahnsachen
SZ	Zivilsachen

A.2.125 Schlüsseltabelle MAHN.Widerspruchsart

Codelliste	MAHN.Widerspruchsart (urn:xoev-de:xjustiz:codelliste:mahn.widerspruchsart)
Herausgeber	BLK-AG IT-Standards für die Justiz
Beschreibung	Diese Codelliste ist vorgesehen für das Element Widerspruchsart.
Schlüssel	Wert
GW	Gesamtwiderspruch
TW	Teilwiderspruch

A.2.126 Schlüsseltabelle REG.Allgemeine_Befreiung.Typ3

Codelliste	REG.Allgemeine_Befreiung.Typ3 (urn:xoev-de:xjustiz:codelliste:reg.allgemeine-befreiung)
Herausgeber	BLK-AG IT-Standards für die Justiz
Beschreibung	Beschreibt die im Handels-, Genossenschafts-, Partnerschafts- und Vereinsregister einzutragenden Befreiungen von § 181 BGB zur allgemeinen Vertretungsregelung.
Schlüssel	Wert

A.2.127 Schlüsseltabelle REG.Allgemeine_Vertretungsregelung.Typ3

Codaliste	REG.Allgemeine_Vertretungsregelung.Typ3 (urn:xoev-de:xjustiz:codaliste:reg.allgemeine-vertretungsregelung)
Herausgeber	BLK-AG IT-Standards für die Justiz
Beschreibung	Beschreibt die im Handels-, Genossenschafts-, Partnerschafts- und Vereinsregister einzutragenden allgemeinen Vertretungsregelung.
Schlüssel	Wert

A.2.128 Schlüsseltabelle REG.Besondere_Befreiung.Typ3

Codeliste	REG.Besondere_Befreiung.Typ3 (urn:xoev-de:xjustiz:codeliste:reg.besondere-befreiung)
Herausgeber	BLK-AG IT-Standards für die Justiz
Beschreibung	Beschreibt die im Handels-, Genossenschafts-, Partnerschafts- und Vereinsregister einzutragenden Befreiungen von § 181 BGB zur besonderen Vertretungsregelung des jeweiligen Vertreters.
Schlüssel	Wert

A.2.129 Schlüsseltabelle REG.Besondere_Vertretungsregelung.Typ3

Codeliste	REG.Besondere_Vertretungsregelung.Typ3 (urn:xoev-de:xjustiz:codeliste:reg.besondere-vertretungsregelung)
Herausgeber	BLK-AG IT-Standards für die Justiz
Beschreibung	Beschreibt die im Handels-, Genossenschafts-, Partnerschafts- und Vereinsregister einzutragenden besonderen Vertretungsregelung des jeweiligen Vertreters.
Schlüssel	Wert

A.2.130 Schlüsseltabelle REG.Dokumentart.Typ3

Codename	REG.Dokumentart.Typ3 (urn:xoev-de:xjustiz:codename:reg.dokumentart)
Herausgeber	BLK-AG IT-Standards für die Justiz
Beschreibung	Beschreibt die zum Handels-, Genossenschafts-, Partnerschafts- und Vereinsregister einzureichenden Dokumente.
Schlüssel	Wert

A.2.131 Schlüsseltabelle REG.Dokumentstatus.Typ3

Codaliste	REG.Dokumentstatus.Typ3 (urn:xoev-de:xjustiz:codaliste:reg.dokumentstatus)
Herausgeber	BLK-AG IT-Standards für die Justiz
Beschreibung	Beschreibt den Status der beim Handels-, Genossenschafts-, Partnerschafts- und Vereinsregister vorhandenen Dokumente.
Schlüssel	Wert

A.2.132 Schlüsseltabelle REG.Eintragungsart.Typ3

Codelliste	REG.Eintragungsart.Typ3 (urn:xoev-de:xjustiz:codelliste:reg.eintragungsart)
Herausgeber	BLK-AG IT-Standards für die Justiz
Beschreibung	Beschreibt die im Handels-, Genossenschafts-, Partnerschafts- und Vereinsregister einzutragenden Eintragungsarten.
Schlüssel	Wert

A.2.133 Schlüsseltabelle REG.Mitteilungsart.Typ3

Codelliste	REG.Mitteilungsart.Typ3 (urn:xoev-de:xjustiz:codelliste:reg.mitteilungsart)
Herausgeber	BLK-AG IT-Standards für die Justiz
Beschreibung	Beschreibt die im Handels-, Genossenschafts-, Partnerschafts- und Vereinsregister vorkommenden Mitteilungsarten zu Anmeldungen, Nachrichten und sonstigem Schriftverkehr.
Schlüssel	Wert

A.2.134 Schlüsseltabelle REG.Rechtsform.Typ3

Codaliste	REG.Rechtsform.Typ3 (urn:xoev-de:xjustiz:codaliste:reg.rechtsform)
Herausgeber	BLK-AG IT-Standards für die Justiz
Beschreibung	Beschreibt die im Handels-, Genossenschafts-, Partnerschafts- und Vereinsregister einzutragenden Rechtsformen.
Schlüssel	Wert

A.2.135 Schlüsseltabelle REG.Rollenbezeichnung.Typ3

Codewort	REG.Rollenbezeichnung.Typ3 (urn:xoev-de:xjustiz:codewort:reg.rollebezeichnung)
Herausgeber	BLK-AG IT-Standards für die Justiz
Beschreibung	Beschreibt die im Handels-, Genossenschafts-, Partnerschafts- und Vereinsregister vorkommenden Rollen von Beteiligten.
Schlüssel	Wert

A.2.136 Schlüsseltabelle REG.Sachliche_Erweiterung_Prokura.Typ3

Codaliste	REG.Sachliche_Erweiterung_Prokura.Typ3 (urn:xoev-de:xjustiz:codaliste:reg.sachliche-erweiterung-prokura)
Herausgeber	BLK-AG IT-Standards für die Justiz
Beschreibung	Beschreibt die im Handels-, Genossenschafts- und Partnerschaftsregister einzutragenden Erweiterungen von Prokuren.
Schlüssel	Wert

A.2.137 Schlüsseltabelle REG.Status_Rechtstraeger.Typ3

Codaliste	REG.Status_Rechtstraeger.Typ3 (urn:xoev-de:xjustiz:codaliste:reg.status-rechtstraeger)
Herausgeber	BLK-AG IT-Standards für die Justiz
Beschreibung	Beschreibt den Status der im Handels-, Genossenschafts-, Partnerschafts- und Vereinsregister eingetragenen Firmen und Namen.
Schlüssel	Wert

A.2.138 Schlüsseltabelle SC.Ereignis

Codeliste	SC.Ereignis (urn:xoev-de:xjustiz:codeliste:sc.ereignis)
Herausgeber	BLK-AG IT-Standards für die Justiz
Beschreibung	Codeliste der verschiedenen Ereignisse im Fachverfahren SmallClaims.
Schlüssel	Wert
001	SC-Form A - Klageformblatt
002	SC-Form B - Korrekturblatt
003	SC-Form C - Antwortblatt
004	SC-Form D - Urteil

A.2.139 Schlüsseltabelle SC.Gerichtliche_Zustaendigkeit

Codeliste	SC.Gerichtliche_Zustaendigkeit (urn:xoev-de:xjustiz:codeliste:sc.gerichtliche-zustaendigkeit)
Herausgeber	BLK-AG IT-Standards für die Justiz
Beschreibung	Codeliste der verschiedenen gerichtlichen Zuständigkeiten.
Schlüssel	Wert
006	Wohnsitz des Beklagten
007	Wohnsitz des Verbrauchers
003	In Versicherungssachen, Wohnsitz des Versicherungsnehmers, des Versicherten oder des Begünstigten
001	Erfüllungsort/Leistungsort
004	Ort des schädigenden Ereignisses
005	Ort, an dem die unbewegliche Sache belegen ist
002	Gerichtsstandsvereinbarung zwischen den Parteien

A.2.140 Schlüsseltabelle SC.Rollenbezeichnung

Codeliste	SC.Rollenbezeichnung (urn:xoev-de:xjustiz:codeliste:sc.rollenbezeichnung)
Herausgeber	BLK-AG IT-Standards für die Justiz
Beschreibung	Codeliste der verschiedenen Rollenbezeichnungen im Fachverfahren SC.
Schlüssel	Wert
002	Klägerin/Kläger
001	Beklagte/Beklagter
003	Vertreter/-in des Klägers/der Klägerin
004	Vertreter/-in des/der Beklagten

A.2.141 Schlüsseltabelle SC.Zahlungsart

Codeliste	SC.Zahlungsart (urn:xoev-de:xjustiz:codeliste:sc.zahlungsart)
Herausgeber	BLK-AG IT-Standards für die Justiz
Beschreibung	Codeliste der verschiedenen Zahlungsarten.
Schlüssel	Wert
001	Per Banküberweisung
002	Per Kreditkarte
003	Per Lastschrift von Ihrem Bankkonto

A.2.142 Schlüsseltabelle STRAF.Abwesenheitsart

Codelliste	STRAF.Abwesenheitsart (urn:xoev-de:xjustiz:codelliste:straf.abwesenheitsart)
Herausgeber	BLK-AG IT-Standards für die Justiz
Beschreibung	Diese Codelliste ist vorgesehen für das Element Straf/Haft/Haftvollzug/Abwesenheitsart.
Schlüssel	Wert
001	Arbeitsurlaub
002	Ausgang
003	Sonderurlaub
004	Urlaub

A.2.143 Schlüsseltabelle STRAF.Angewandte_Vorschrift

Codeliste	STRAF.Angewandte_Vorschrift (urn:xoev-de:xjustiz:codeliste: Straf.Angewandte_Vorschrift)
Herausgeber	BLK-AG IT-Standards für die Justiz
Beschreibung	Diese Codeliste ist vorgesehen für das Element Tat/Delikt/Angewandte_Vorschrift.
Schlüssel	Wert
001	Deliktscatalog

A.2.144 Schlüsseltabelle STRAF.Anordnungsart

Codeliste	STRAF.Anordnungsart (urn:xoev-de:xjustiz:codeliste:straf.anordnungsart)
Herausgeber	BLK-AG IT-Standards für die Justiz
Beschreibung	Diese Codeliste ist vorgesehen für das Element Entscheidung/Entscheidungstenor/Anordnung/Sonstige_Anordnung/Anordnungsart.
Schlüssel	Wert
002	Abgabe
003	Abgabe von Urinproben
006	Arbeitsauflage
007	Arbeitsstunden
008	Asservierung eines Führerscheins
009	Aufbauseminar
010	Aufhebung
011	Aufhebung der vorläufigen Entziehung der Fahrerlaubnis
012	Aufschub
013	Auslieferungshaft
014	Außervollzugsetzung
015	Aussetzung der Jugendstrafe § 88 JGG
016	Aussetzung der Unterbringung
017	Aussetzung der Verhängung der Jugendstrafe § 27 JGG
018	Berufsverbot
019	Beschäftigungsverbot
020	Beschlagnahme
021	Bestellung
022	Bewährung
023	Bewährungsaufsicht
024	Dauerarrest
025	Drogenberatungsgespräch
026	Durchsuchungsbeschluss betreffend einen Führerschein
027	Einheitsjugendstrafe
028	Einstellung
029	Einstellung nach § 47 JGG
030	Einziehung
031	Entbindung
032	Entbindung und Neubestellung
033	Entschuldigung
034	Entziehung der Fahrerlaubnis
036	Erzwingungshaft
037	europäischer Haftbefehl
038	Fahrverbot
039	Freiheitsstrafe

Codeliste	STRAF.Anordnungsart (urn:xoev-de:xjustiz:codeliste:straf.anordnungsart)
Herausgeber	BLK-AG IT-Standards für die Justiz
Beschreibung	Diese Codeliste ist vorgesehen für das Element Entscheidung/Entscheidungstenor/ Anordnung/Sonstige_Anordnung/Anordnungsart.
Schlüssel	Wert
040	Freizeitarrest
041	Führungsaufsicht
042	Gesamtfreiheitsstrafe
044	Gewinnabschöpfung
045	Haftbefehl
046	Isolierte Sperre
048	Jugendstrafe
049	Kurzarrest
050	Lebenslange Freiheitsstrafe
051	Lebenslange Freiheitsstrafe mit besonderer Schwere der Schuld
053	Ordnungshaft
054	Rest-Dauerarrest
055	Rest-Einheitsjugendstrafe
056	Rest-Jugendstrafe
057	Rest-Kurzarrest
058	Schadenswiedergutmachung
059	Sicherungshaftbefehl
060	Sicherungsverwahrung
062	Sozialer Hilfsdienst
063	Sperrfrist für Wiedererteilung der Fahrerlaubnis
065	Straferlass
067	Strafvorbehalt
068	Teilnahme an sozialen Trainingskurs
070	Unterbrechung
071	Unterbringung
074	Unterhaltszahlungen
075	Untersuchungshaft
077	Verbot der Jagdausübung
081	Verfall
082	Verkürzung der Bewährung
083	Verkürzung Weisungsbetreuung
084	Verlängerung der Bewährung
085	Verlängerung Weisungsbetreuung
086	Verlust der Amtsfähigkeit
088	Verlust der Wählbarkeit
089	Verlust des Stimmrechts

Codeliste	STRAF.Anordnungsart (urn:xoev-de:xjustiz:codeliste:straf.anordnungsart)
Herausgeber	BLK-AG IT-Standards für die Justiz
Beschreibung	Diese Codeliste ist vorgesehen für das Element Entscheidung/Entscheidungstenor/Anordnung/Sonstige_Anordnung/Anordnungsart.
Schlüssel	Wert
090	Verwarnung § 14 JGG
091	Verweisung
092	Vollstreckungshaftbefehl
093	Vollstreckungsverjährung
095	Vorführungsbefehl
096	Vorläufige Entziehung der Fahrerlaubnis
097	Vorläufige Unterbringung in einem psychiatrischen Krankenhaus
098	Vorläufige Unterbringung in einer Entziehungsanstalt
099	Vorläufiges Beschäftigungsverbot
100	Weisungsbetreuung
101	Widerruf der Bewährung
102	Zurückstellung
005	Anordnung einer Maßregel der Besserung und Sicherung abgelehnt
035	Eröffnung des Hauptverfahrens abgelehnt wegen Schuldunfähigkeit
004	Anordnung der Bekanntgabe der Verurteilung
066	Strafvollstreckung durch Anrechnung erledigt
061	Sonstige strafrechtliche Maßnahme außerhalb StGB
094	Vorbehaltene Sicherungsverwahrung
076	Verbot der Ausbildung/Beschäftigung von Jugendlichen (§ 25 JArbSchG)
069	Unbrauchbarmachung, Vernichtung
078	Verbot der Tätigkeit als Geschäftsführer gemäß § 6 Abs. 2 S. 2 Nr. 3 GmbHG
064	Strafarrest
043	Gesamtstrafarrest
052	Mitteilung zum Gewerbezentralregister gemäß § 149 Abs. 2 Nr. 4 GewO
072	Unterbringung § 63 StGB
073	Unterbringung § 64 StGB
047	Jugendarrest nach § 16a JGG
087	Verlust der Amtsfähigkeit und Wählbarkeit
001	Aberkennung des Wahl- und Stimmrechts
080	Verfahren eingestellt wegen Schuldunfähigkeit
079	Verfahren eingestellt wegen auf Geisteskrankheit beruhender Verhandlungsunfähigkeit

A.2.145 Schlüsseltabelle STRAF.Auflagen

Codeliste	STRAF.Auflagen (urn:xoev-de:xjustiz:codeliste: Straf.auflagen)
Herausgeber	BLK-AG IT-Standards für die Justiz
Beschreibung	Diese Codeliste enthält die verschiedenen Auflagearten.
Schlüssel	Wert
001	Arbeitsleistung als Auflage (§ 15 JGG)
002	Arbeitsstunden (§15 JGG)
003	Entschuldigung
004	Schadenswiedergutmachung
005	Geldauflage
006	sonstige gemeinützige Leistungen (§56b StGB)

A.2.146 Schlüsseltabelle STRAF.Bescheidart

Codelliste	STRAF.Bescheidart (urn:xoev-de:xjustiz:codelliste:straf.bescheidart)
Herausgeber	BLK-AG IT-Standards für die Justiz
Beschreibung	Diese Codelliste enthält die verschiedenen Bescheidarten.
Schlüssel	Wert
001	Bußgeldbescheid
002	Zurückstellungsbescheid
003	allgemeiner Bescheid

A.2.147 Schlüsseltabelle STRAF.Beschlussart

Codeliste	STRAF.Beschlussart (urn:xoev-de:xjustiz:codeliste:straf.beschlussart)
Herausgeber	BLK-AG IT-Standards für die Justiz
Beschreibung	Diese Codeliste enthält die verschiedenen Beschlussarten.
Schlüssel	Wert
001	Hauptverhandlungshaftbefehl §127b StPO
002	Haftbefehl §230 StPO
003	europäischer Haftbefehl
004	internationaler Haftbefehl
005	Untersuchungshaftbefehl §114 StPO
006	Vorführungsbefehl
007	Unterbringungsbefehl §126a StPO
008	Unterbringungsbefehl §71 JGG
009	Beschlagnahme
010	Sicherstellung
011	Ordnungsgeld
012	dinglicher Arrest
013	Einstellung
014	vorläufige Entziehung Fahrerlaubnis
015	Durchsuchungsbeschluss
016	Einstellung
017	Sicherungshaftbefehl
018	nachträglicher Gesamtstrafenbeschluss
019	Bewährungsbeschluss
020	allgemeiner Beschluss

A.2.148 Schlüsseltabelle STRAF.Besuchserlaubnisart

Codeliste	STRAF.Besuchserlaubnisart (urn:xoev-de:xjustiz:codeliste: Straf.Besuchserlaubnisart)
Herausgeber	BLK-AG IT-Standards für die Justiz
Beschreibung	Diese Codeliste ist vorgesehen für das Element Haft/Haftkontrolle/Besuchserlaubnis/ Besuchserlaubnisart.
Schlüssel	Wert
001	Dauersprecherlaubnis
002	Einzelnsprecherlaubnis
003	Sammelsprecherlaubnis
004	Sondersprecherlaubnis
005	Verteidigersprecherlaubnis

A.2.149 Schlüsseltabelle STRAF.Beteiligungsort

Codeliste	STRAF.Beteiligungsort (urn:xoev-de:xjustiz:codeliste:straf.beteiligungsort)
Herausgeber	BLK-AG IT-Standards für die Justiz
Beschreibung	Diese Codeliste ist vorgesehen für das Element Tat/Delikt/Personenbezug/ Beteiligungsort.
Schlüssel	Wert
001	alleinhandelnd
002	Anstiftung
003	Beihilfe
004	gemeinschaftlich
005	Nebentäter

A.2.150 Schlüsseltabelle STRAF.Beweismittel

Codeliste	STRAF.Beweismittel (urn:xoev-de:xjustiz:codeliste:straf.beweismittel)
Herausgeber	BLK-AG IT-Standards für die Justiz
Beschreibung	Diese Codeliste ist vorgesehen für das Element Beweismittel/Bezug.
Schlüssel	Wert
001	Augenscheinsobjekt
002	Beiakte
003	Einlassung
004	Ermittlungsvermerk
005	Geständnis
006	Gutachten
007	Polizeilicher Ermittlungsvermerk
008	Sachverständiger
009	Sachverständiger Zeuge
010	Überführungsstück
011	Urkunde
012	Zeuge

A.2.151 Schlüsseltabelle STRAF.Einstellungsart

Codeliste	STRAF.Einstellungsart (urn:xoev-de:xjustiz:codeliste: Straf.Einstellungsart)
Herausgeber	BLK-AG IT-Standards für die Justiz
Beschreibung	Diese Codeliste enthält die verschiedenen Einstellungsarten.
Schlüssel	Wert
001	Eingestellt, weil verstorben
002	Einstellung § 153 StPO
003	Einstellung § 153a StPO
004	Einstellung § 154 StPO
005	Einstellung gem. § 3 JGG
006	Einstellung n.§ 37 Abs.2 bzw.§ 38Abs.2 i.V.m.§ 37 Abs.2 BtMG
007	Einstellung nach § 153 b Abs. 2 StPO
008	Einstellung nach § 154 Abs.2 StPO (unwesentliche Nebenstraftat)
009	Einstellung nach § 154b Abs.4 StPO (Auslieferung / Ausweisung)
010	Einstellung nach § 205 StPO
011	Einstellung nach § 206 a StPO (Verfahrenshindernis)
012	Einstellung nach § 206 b StPO (Gesetzesänderung)
013	Einstellung nach § 47 JGG
014	Einstellung nach § 47 OWiG
015	Einstellung wegen Verfahrenshindernis (Verjährung § 206 a StPO)
016	Einstellung wegen Verfahrenshindernisses (§ 260 Abs.3 StPO)
017	Eröffnung des Hauptverfahrens abgelehnt wegen Schuldunfähigkeit
018	Sonstige Einstellung oder Klagerücknahme
019	Sonstige Einstellung oder Klagerücknahme nach § 31a Abs. 2 BtMG
020	Verfahren eingestellt w. auf Geisteskr. ber. Verhandlungsunf.
021	Verfahren eingestellt w. Schuldunfähigkeit (StGB § 20)
022	Einstellung nach §170 StPO

A.2.152 Schlüsseltabelle STRAF.Entscheidungsart

Codeliste	STRAF.Entscheidungsart (urn:xoev-de:xjustiz:codeliste:straf.entscheidungsart)
Herausgeber	BLK-AG IT-Standards für die Justiz
Beschreibung	Diese Codeliste enthält die verschiedenen Entscheidungsarten.
Schlüssel	Wert
001	Beschluss
002	Urteil
003	Strafbefehl
004	Bescheid

A.2.153 Schlüsseltabelle STRAF.Ereignis.Ermittlungs_Erkenntnisverfahren

Codelliste	STRAF.Ereignis.Ermittlungs_Erkenntnisverfahren (urn:xoev-de:xjustiz:codelliste: Straf. ereignis.ermittlungs-erkenntnisverfahren)
Herausgeber	BLK-AG IT-Standards für die Justiz
Beschreibung	Codelliste der verschiedenen Ereignisse im Strafermittlungserkenntnisverfahrens.
Schlüssel	Wert
001	Antrag an Ermittlungsrichter
002	Antrag im Erkenntnisverfahren
003	Sonstige Anträge im Ermittlungsverfahren

A.2.154 Schlüsseltabelle STRAF.Ergebnisart

Codewerte	STRAF.Ergebnisart (urn:xoev-de:xjustiz:codelist: Straf.Ergebnisart)
Herausgeber	BLK-AG IT-Standards für die Justiz
Beschreibung	Diese Codewerte sind vorgesehen für das Element Entscheidung/Entscheidungsinstanz/ Ergebnis.
Schlüssel	Wert
001	Beschluss
002	Einstellung
003	Freispruch
004	Verurteilung

A.2.155 Schlüsseltabelle STRAF.Erledigungsarten

Codeliste	STRAF.Erledigungsarten (urn:xoev-de:xjustiz:codeliste: Straf.erledigungsarten)
Herausgeber	BLK-AG IT-Standards für die Justiz
Beschreibung	Diese Codeliste enthält die verschiedenen Erledigungsarten.
Schlüssel	Wert
001	§ 153 StPO - geringe Schuld
002	§ 154 StPO - Mehrfachtäter
003	§ 170 II StPO wegen erwiesener Unschuld
004	§ 170 II StPO, Rechtfertigungsgrund (nicht § 20)
005	§ 170 II StPO, Schuldausschließungsgrund
006	§ 170 II StPO, Tat erfüllt keinen Straftatbestand
007	§ 170 II StPO, Täterschaft nicht nachweisbar
008	§ 170 II StPO, Verfahrenshindernis
009	§ 170 StPO, Verschulden fehlt o. nicht nachweisbar
010	§ 31a BtmG - Absehen von Verfolgung der Straftat
011	§§ 374, 376 StPO - kein öffentliches Interesse
012	Abgabe an andere Führungsaufsichtsstelle
013	Abgabe an die Verwaltungsbehörde als OWi
014	Abgabe an eine andere Staatsanwaltschaft
015	Abgabe an Finanzbehörde
016	Abgabe durch Gericht nach Anklage
017	Abgetrennt durch die StA
018	Ablehnung
019	Absehen Erhebung der öffentl. Klage (§ 154e StPO)
020	Abtrennung bei Gericht
021	Angezeigtes Verhalten erfüllt keinen Straftatbest.
022	Anklage vor dem erweit. Schöffengericht
023	Anklage vor dem Jugendrichter
024	Anklage vor dem Jugendschöffengericht
025	Anklage vor dem OLG
026	Anklage vor dem Schöffengericht
027	Anklage vor dem Schwurgericht
028	Anklage vor dem Strafrichter
029	Anklage vor der Großen Strafkammer
030	Anklage vor der Jugendkammer
031	Anklage vor der Staatsschutzkammer
032	Anklage vor der Wirtschaftsstrafkammer
033	Anschuldigungsschrift
034	Antrag an OLG
035	Antrag auf beschleunigtes Verfahren

Codeliste	STRAF.Erledigungsarten (urn:xoev-de:xjustiz:codeliste: Straf.erledigungsarten)
Herausgeber	BLK-AG IT-Standards für die Justiz
Beschreibung	Diese Codeliste enthält die verschiedenen Erledigungsarten.
Schlüssel	Wert
036	Antrag auf beschleunigtes Verfahren (§ 417 StPO)
037	Antrag auf Eröffnung eines objektiven Verfahrens
038	Antrag auf Eröffnung eines Sicherungsverfahrens
039	Antrag auf vereinfachtes Jugendverfahren (§76 JGG)
040	Antragstellung an das Gericht (Bußgeldverfahren)
041	ARFA-Verfahren nach FA übernehmen
042	AR-Verfahren nach Js übernehmen
043	Aufhebung
044	Aufrechnung
045	Ausführung
046	Berufung
047	Berufungsvorlage
048	Beschleunigtes vereinfachtes Jugendverf. (§76 JGG)
049	Beschleunigtes Verfahren vor dem Jugendrichter
050	Beschleunigtes Verfahren vor dem Schöffengericht
051	Beschleunigtes Verfahren vor dem Strafrichter
052	Beschleunigtes Verfahren vor Jugendschöffengericht
053	Bewertung
054	Bewilligung
055	Bewilligung mit Aufrechnung
056	Bewilligung mit Regress
057	Bewilligung, kein Regress
058	Cs-Antrag anderer StA vor dem Jugendrichter
059	Cs-Antrag anderer StA vor dem Strafrichter
060	Cs-Antrag Arbeitsamt vor dem Jugendrichter
061	Cs-Antrag Arbeitsamt vor dem Strafrichter
062	Cs-Antrag Finanz-/Hauptzoll-/Arbeitsamt
063	Cs-Antrag Finanzamt vor dem Jugendrichter
064	Cs-Antrag Finanzamt vor dem Strafrichter
065	Cs-Antrag Freiheitsstrafe auf Bewährung (StrafR)
066	Cs-Antrag Hauptzollamt vor dem Jugendrichter
067	Cs-Antrag Hauptzollamt vor dem Strafrichter
068	Cs-Antrag mit Freiheitsstrafe auf Bewährung (JugR)
069	Cs-Antrag ohne Freiheitsstrafe vor dem JugendR
070	Cs-Antrag ohne Freiheitsstrafe vor dem StrafR
071	Disziplinarklage
072	Ds-Vorlage anderer StA vor dem Jugendrichter

Codeliste	STRAF.Erledigungsarten (urn:xoev-de:xjustiz:codeliste:straf.erledigungsarten)
Herausgeber	BLK-AG IT-Standards für die Justiz
Beschreibung	Diese Codeliste enthält die verschiedenen Erledigungsarten.
Schlüssel	Wert
073	Ds-Vorlage anderer StA vor dem Strafrichter
074	Einst. m. Aufl. n. § 37 bzw. § 38 i.V.m.§ 37 BtMG
075	Einst.n.§ 153a I StPO (Aufbau-od.Fahreignungssem.)
076	Einstellung
077	Einstellung § 153b I StPO (Absehen von Strafe)
078	Einstellung § 153b I StPO (ohne § 29 Abs.5 BtMG)
079	Einstellung § 154b I StPO (Auslieferung/Ausweisung)
080	Einstellung § 154d StPO (Klärung einer Vorfrage)
081	Einstellung § 31a I BtMG (Absehen von Verfolgung)
082	Einstellung § 45 II JGG (erzieherische Maßnahme)
083	Einstellung § 45 JGG (Voraussetzungen § 153 StPO)
084	Einstellung des Bußgeldverfahrens
085	Einstellung gegen Auflage
086	Einstellung nach § 153a StPO
087	Einstellung nach § 153 StPO
088	Einstellung nach § 153a I StPO (Geldbetrag)
089	Einstellung nach § 153a I StPO (gemeinn. Leistung)
090	Einstellung nach § 153a I StPO (s. Aufl. o. Weis.)
091	Einstellung nach § 153a I StPO (soz.Trainingskurs)
092	Einstellung nach § 153a I StPO (Täter-Opfer-Ausg.)
093	Einstellung nach § 153a I StPO (Unterhaltspflicht)
094	Einstellung nach § 153a I StPO (Wiedergutmachung)
095	Einstellung nach § 153c StPO (Auslandstat)
096	Einstellung nach § 154 I StPO
097	Einstellung nach § 154 StPO
098	Einstellung nach § 154c StPO (Erpressung/Nötigung)
099	Einstellung nach § 154f StPO (z.B.unbek.Aufenthalt)
100	Einstellung nach § 170 Abs. 2 StPO
101	Einstellung nach § 170 II StPO
102	Einstellung nach § 29 V BtMG i.V.m. § 153b StPO
103	Einstellung nach § 45 III JGG (JugR.Maßn.)
104	Einstellung und Rüge durch Standesorgan
105	Einstellung wegen Geringfügigkeit (§ 153 I StPO)
106	Einstellung wegen Schuldunfähigkeit (§ 20 StGB)
107	Entmündigungsantrag gestellt
108	Erledigt
109	Erledigt wg. Unzuständigkeit

Codeliste	STRAF.Erledigungsarten (urn:xoev-de:xjustiz:codeliste:straf.erledigungsarten)
Herausgeber	BLK-AG IT-Standards für die Justiz
Beschreibung	Diese Codeliste enthält die verschiedenen Erledigungsarten.
Schlüssel	Wert
110	Erledigung durch Vorlage an das Gericht
111	Erledigung gemäß § 3 JGG
112	Erledigungsantrag
113	Folgebewertung1
114	Folgebewertung2
115	Folgebewertung3
116	Folgebewertung4
117	Folgebewertung5
118	Folgebewertung6
119	Folgebewertung7
120	Folgebewertung8
121	Folgebewertung9
122	Folgebewertung10
123	Folgebewertung11
124	Folgebewertung12
125	Folgebewertung13
126	Folgebewertung14
127	Folgebewertung15
128	Folgebewertung16
129	Folgebewertung17
130	Folgebewertung18
131	Folgebewertung19
132	Folgebewertung20
133	Gehaltskürzung
134	Geldbuße Staatsanwaltschaft
135	Geldbuße und Verweis
136	Gerichtliche Verbindung mit einer anderen Sache
137	Gerichtliches Umtragen in ein anderes Dezernat
138	Kein öffentliches Interesse
139	Keine zureichenden tatsächlichen Anhaltspunkte
140	Kind (§ 19 StGB)
141	Ks-Vorlage anderer StA vor dem Schwurgericht
142	Leichensache - natürlicher Tod
143	Leichensache - nicht natürlicher Tod
144	Ls-Vorlage anderer StA vor dem JSchG
145	Niederschlagung
146	Objektives Verfahren vor dem Jugendrichter

Codeliste	STRAF.Erledigungsarten (urn:xoev-de:xjustiz:codeliste: Straf.erledigungsarten)
Herausgeber	BLK-AG IT-Standards für die Justiz
Beschreibung	Diese Codeliste enthält die verschiedenen Erledigungsarten.
Schlüssel	Wert
147	Objektives Verfahren vor dem Jugendschöffengericht
148	Objektives Verfahren vor dem Schöffengericht
149	Objektives Verfahren vor dem Schwurgericht
150	Objektives Verfahren vor dem Strafrichter
151	Objektives Verfahren vor der Großen Strafkammer
152	Objektives Verfahren vor der Jugendkammer
153	Prüfung der Abgabe an eine andere StA
154	Rechtsmittel/Beschwerde der StA
155	Revision
156	Revisionsvorlage
157	Rückgabe
158	Rücknahme
159	Rückverweisung an das Jugendschöffengericht
160	Rückverweisung an das Schöffengericht
161	Rückverweisung an das Schwurgericht
162	Rückverweisung an den Jugendrichter
163	Rückverweisung an den Strafrichter
164	Rückverweisung an die Jugendkammer
165	Rückverweisung an die Strafkammer
166	Rückverweisung durch Rechtsmittel-/Beschwerdeinstanz
167	Sicherungsverfahren vor dem Jugendrichter
168	Sicherungsverfahren vor dem Jugendschöffengericht
169	Sicherungsverfahren vor dem Schöffengericht
170	Sicherungsverfahren vor dem Schwurgericht
171	Sicherungsverfahren vor dem Strafrichter
172	Sicherungsverfahren vor der Großen Strafkammer
173	Sicherungsverfahren vor der Jugendkammer
174	Sonstige (vorläufige) Einstellung
175	Sonstige Erledigung ohne oder nach erledigter Zk
176	Sonstige Erledigungsart
177	Sonstige vorläufige Erledigung
178	Stattgabe
179	Stattgabe GenStA
180	Strafaufhebungsgr. (z.B. §§ 24,36,257 Abs. 3 StGB)
181	Strafaufhebungsgrund hinsichtlich Straftat
182	Strafbefehlsantrag Freiheitsstrafe auf Bewährung
183	Strafbefehlsantrag ohne Freiheitsstrafe

Codeliste	STRAF.Erledigungsarten (urn:xoev-de:xjustiz:codeliste:straf.erledigungsarten)
Herausgeber	BLK-AG IT-Standards für die Justiz
Beschreibung	Diese Codeliste enthält die verschiedenen Erledigungsarten.
Schlüssel	Wert
184	Strafbefehlsantrag ohne Freiheitsstrafe (JugR)
185	Strafbefehlsantrag ohne Freiheitsstrafe (StrafR)
186	TB, RW o. Schuld hins. Straftat liegt nicht vor
187	TB, RW o. Schuld hins. Straftat nicht nachweisbar
188	TB.,RW. o. Schuld nicht nachweisbar
189	TB.,RW.o.Schuld liegt nicht vor (erwiesene Unsch.)
190	Teilbewilligung
191	Teilbewilligung mit Aufrechnung
192	Teilbewilligung mit Regress
193	Teilverwerfung
194	Teilweise Bewilligung
195	Teilweise Bewilligung, kein Regress
196	Teilweise Bewilligung, Regress
197	Tod
198	Tod (Verfahren ohne Zählkarte)
199	Übernahme abgelehnt (auch § 69 IV 3 OWiG)
200	UJs-Verfahren nach Js übernehmen
201	Umtragen in ein anderes Dezernat/Referat
202	Verbindung mit einer anderen Sache
203	Verfahrenshindernis
204	Verfahrenshindernis hinsichtlich Straftat
205	Vergleich
206	Verweis
207	Verweisung auf den Weg der Privatklage
208	Verwerfung
209	Verwerfung GenStA
210	Vollstreckung erledigt/nicht erforderlich
211	Vorlage Anklage einer anderen Staatsanwaltschaft
212	Vorlage OLG
213	Vorlage vor dem Jugendrichter
214	Vorlage vor dem Jugendschöffengericht
215	Vorlage vor dem Schöffengericht
216	Vorlage vor dem Schwurgericht
217	Vorlage vor dem Strafrichter
218	Vorlage vor der Großen Strafkammer
219	Vorlage vor der Jugendkammer
220	Wiederaufnahme

Codeliste	STRAF.Erledigungsarten (urn:xoev-de:xjustiz:codeliste:straf.erledigungsarten)
Herausgeber	BLK-AG IT-Standards für die Justiz
Beschreibung	Diese Codeliste enthält die verschiedenen Erledigungsarten.
Schlüssel	Wert
221	Wiederaufnahme GenStA
222	Wiederaufnahme StA
223	Wiederaufnahme zugunsten
224	Wiederaufnahme zugunsten (JSchG)
225	Wiederaufnahme zugunsten (JugK)
226	Wiederaufnahme zugunsten (JugR)
227	Wiederaufnahme zugunsten (SchG)
228	Wiederaufnahme zugunsten (SchwurG)
229	Wiederaufnahme zugunsten (StrafK)
230	Wiederaufnahme zugunsten (StrafR)
231	Wiederaufnahme zuungunsten
232	Wiederaufnahme zuungunsten (JSchG)
233	Wiederaufnahme zuungunsten (JugK)
234	Wiederaufnahme zuungunsten (JugR)
235	Wiederaufnahme zuungunsten (SchG)
236	Wiederaufnahme zuungunsten (SchwurG)
237	Wiederaufnahme zuungunsten (StrafK)
238	Wiederaufnahme zuungunsten (StrafR)
239	Zahlung
240	Zivilprozess
241	Zurückweisung
242	Zurückweisung GenStA
243	Zurückweisung mit Hinweisen

A.2.156 Schlüsseltabelle STRAF.Fahndungsanlass

Codeliste	STRAF.Fahndungsanlass (urn:xoev-de:xjustiz:codeliste:straf.fahndungsanlass)
Herausgeber	BLK-AG IT-Standards für die Justiz
Beschreibung	Diese Codeliste ist vorgesehen für das Element Fahndung/Anlass.
Schlüssel	Wert
001	Abschiebung
003	Ausweisung
004	Entwichener Strafgefangener
005	Entziehung der Fahrerlaubnis
006	Gefahrenabwehr
007	Grenzfahndung
008	Polizeiliche Beobachtung
009	Straftat
010	Strafvollstreckung
011	Unterbringung
012	Vermißt
013	Verstoß gegen das AsylVfG (§ 66)
014	Zeuge
002	Auskunftsperson
016	zurückgewiesen
015	zurückgeschoben

A.2.157 Schlüsseltabelle STRAF.Fahndungsart

Codeliste	STRAF.Fahndungsart (urn:xoev-de:xjustiz:codeliste: Straf.fahndungsart)
Herausgeber	BLK-AG IT-Standards für die Justiz
Beschreibung	Diese Codeliste ist vorgesehen für das Element Fahndung/Fahndungsart. Die Art des Fahndungsvorgangs.
Schlüssel	Wert
001	Ausschreibung
002	Berichtigung
003	Fristverlängerung
004	Löschung

A.2.158 Schlüsseltabelle STRAF.Fahndungsverfahren

Codeliste	STRAF.Fahndungsverfahren (urn:xoev-de:xjustiz:codeliste: Straf.fahndungsverfahren)
Herausgeber	BLK-AG IT-Standards für die Justiz
Beschreibung	Diese Codeliste ist vorgesehen für das Element Fahndung/Verfahren. Welches Fahndungsverfahren wird verwendet?
Schlüssel	Wert
001	Europäischer Haftbefehl
002	INPOL
003	Öffentlichkeitsfahndung
004	Steckbriefnachricht
005	Suchvermerk

A.2.159 Schlüsseltabelle STRAF.Fahndungszweck

Codeliste	STRAF.Fahndungszweck (urn:xoev-de:xjustiz:codeliste: Straf.fahndungszweck)
Herausgeber	BLK-AG IT-Standards für die Justiz
Beschreibung	Diese Codeliste ist vorgesehen für das Element Fahndung/Zweck. Der Zweck der Fahndung.
Schlüssel	Wert
001	Aufenthaltsermittlung
002	Ausreiseuntersagung
003	Beobachtung
004	Beschlagnahme Führerschein
005	Erkennungsdienstliche Maßnahmen
006	Fahrverbot (ausländischer Führerschein)
007	Festnahme
008	Festnahme aufgrund Haftbefehls
009	Feststellung der Identität
010	Ingewahrsamnahme
011	Sachfahndung

A.2.160 Schlüsseltabelle STRAF.Fahrerlaubnisart

Codeliste	STRAF.Fahrerlaubnisart (urn:xoev-de:xjustiz:codeliste: Straf.fahrerlaubnisart)
Herausgeber	BLK-AG IT-Standards für die Justiz
Beschreibung	Diese Codeliste ist vorgesehen für das Element Personendaten/Führerschein/Fahrerlaubnisart.
Schlüssel	Wert
005	Allgemeine Fahrerlaubnis (§ 5 StVZO)
006	Allgemeine Fahrerlaubnis der ehemaligen DDR
007	Ausländische Fahrerlaubnis nach der Zweiten EU-Führerscheinrichtlinie (§ 91/434/EWG)
008	Deutsche allgemeine Fahrerlaubnis nach der zweiten Führerscheinrichtlinie §6 FeV
013	Dienstfahrlehrerlaubnisse (außer Bundeswehr)
014	Dienstfahrlehrerlaubnisse der Bundeswehr
009	Dienstfahrerlaubnis-Klassen (§ 6 i. V. m. § 26 FeV)
010	Dienstfahrerlaubnis-Klassen (bisheriger § 5 i. V. m. § 14 StVZO)
011	Dienstfahrerlaubnis-Klassen Bundeswehr (Anlage 8 i. V. m. § 26 FeV)
012	Dienstfahrerlaubnis-Klassen Bundeswehr (bisheriger § 5 i. V. m. § 14 StVZO)
015	Fahrerlaubnis zur Fahrgastbeförderung (§ 48 FeV)
016	Fahrlehrerlaubnisse für die allgemeine Fahrerlaubnis nach bisherigen § 5 StVZO
017	Fahrlehrerlaubnisse für die deutsche allgemeine Fahrerlaubnis nach der FeV
018	Internationaler / ausländischer Führerschein
019	Keine Angaben zur Fahrerlaubnis
020	Nicht im Besitz einer Fahrerlaubnis

A.2.161 Schlüsseltabelle STRAF.Fahrzeugantrieb

Codeliste	STRAF.Fahrzeugantrieb (urn:xoev-de:xjustiz:codeliste: Straf.fahrzeugantrieb)
Herausgeber	BLK-AG IT-Standards für die Justiz
Beschreibung	Diese Codeliste ist vorgesehen für das Element Fahrzeug/Antrieb.
Schlüssel	Wert
002	Dieselmotor
004	Ottomotor
003	Elektromotor
001	Alternativ

A.2.162 Schlüsseltabelle STRAF.Fahrzeugart

Codeliste	STRAF.Fahrzeugart (urn:xoev-de:xjustiz:codeliste: Straf.fahrzeugart)
Herausgeber	BLK-AG IT-Standards für die Justiz
Beschreibung	Diese Codeliste ist vorgesehen für das Element Fahrzeug/Fahrzeugart.
Schlüssel	Wert
001	Anhänger der Zugmaschine
002	Anhänger landw. Zugmaschine
003	Fahrrad
004	Fahrrad mit Hilfsmotor
005	Fahrzeugkombination (Zug)
006	Gespannfuhrwerk
007	Kennzeichnungspflichtiges Kfz mit gefährlichen Gütern
008	Kleinkraftrad
009	Kraftomnibus
010	Kraftomnibus mit Anhänger
011	Kraftomnibus mit Fahrgästen
012	Kraftrad
013	Kraftrad mit Anhänger
014	Kraftroller
015	Landwirtschaftliche Zugmaschine
016	Landwirtschaftlicher Zug
017	Leichtkraftrad
018	LKW
019	LKW mit Anhänger
020	Mofa
021	Moped
022	Motorrad
023	Omnibus
024	PKW
025	PKW mit Anhänger
026	Sattelzuganhänger
027	Sattelzugmaschine
028	Sonstige
029	Straßenbahn
030	Wohnmobil
031	Wohnmobil mit Anhänger
032	Zugmaschine

A.2.163 Schlüsseltabelle STRAF.Fahrzeugunterart

Codeliste	STRAF.Fahrzeugunterart (urn:xoev-de:xjustiz:codeliste: Straf.fahrzeugunterart)
Herausgeber	BLK-AG IT-Standards für die Justiz
Beschreibung	Diese Codeliste ist vorgesehen für das Element Fahrzeug/Fahrzeugart.
Schlüssel	Wert
001	Fahrzeugkombination bis 7,5 t zul. GG
002	Fahrzeugkombination über 7,5 t zul. GG
003	Kfz bis 3,5 t zul. GG
004	Kfz bis 7,5 t zul. GG
005	Kfz mit Anhänger bis 2 t zul. GG
006	Kfz mit Anhänger über 2 t zul. GG
007	Kfz über 7,5 t zul. GG
008	Ohne
009	Wohnmobil über 3,5 t zul. GG

A.2.164 Schlüsseltabelle STRAF.Fuehrerscheinklasse

Codeliste	STRAF.Fuehrerscheinklasse (urn:xoev-de:xjustiz:codeliste: Straf.fuehrerscheinklasse)
Herausgeber	BLK-AG IT-Standards für die Justiz
Beschreibung	Diese Codeliste ist vorgesehen für das Element Personendaten/Fuehrerschein/ Fuehrerscheinklasse.
Schlüssel	Wert
011	Allgemeine Fahrerlaubnis (§ 5 StVZO) Klasse 1
012	Allgemeine Fahrerlaubnis (§ 5 StVZO) Klasse 1a
013	Allgemeine Fahrerlaubnis (§ 5 StVZO) Klasse 1b
014	Allgemeine Fahrerlaubnis (§ 5 StVZO) Klasse 2
015	Allgemeine Fahrerlaubnis (§ 5 StVZO) Klasse 3
016	Allgemeine Fahrerlaubnis (§ 5 StVZO) Klasse 4
017	Allgemeine Fahrerlaubnis (§ 5 StVZO) Klasse 5
031	Deutsche allgemeine Fahrerlaubnis nach der FeV (§ 6 FeV in Verbindung mit 91/439/EWG Klasse A
032	Deutsche allgemeine Fahrerlaubnis nach der FeV (§ 6 FeV in Verbindung mit 91/439/EWG Klasse A1
033	Deutsche allgemeine Fahrerlaubnis nach der FeV (§ 6 FeV in Verbindung mit 91/439/EWG Klasse B
034	Deutsche allgemeine Fahrerlaubnis nach der FeV (§ 6 FeV in Verbindung mit 91/439/EWG Klasse BE
035	Deutsche allgemeine Fahrerlaubnis nach der FeV (§ 6 FeV in Verbindung mit 91/439/EWG Klasse C
036	Deutsche allgemeine Fahrerlaubnis nach der FeV (§ 6 FeV in Verbindung mit 91/439/EWG Klasse C1
037	Deutsche allgemeine Fahrerlaubnis nach der FeV (§ 6 FeV in Verbindung mit 91/439/EWG Klasse C1E
038	Deutsche allgemeine Fahrerlaubnis nach der FeV (§ 6 FeV in Verbindung mit 91/439/EWG Klasse CE
039	Deutsche allgemeine Fahrerlaubnis nach der FeV (§ 6 FeV in Verbindung mit 91/439/EWG Klasse D
040	Deutsche allgemeine Fahrerlaubnis nach der FeV (§ 6 FeV in Verbindung mit 91/439/EWG Klasse D1
041	Deutsche allgemeine Fahrerlaubnis nach der FeV (§ 6 FeV in Verbindung mit 91/439/EWG Klasse D1E
042	Deutsche allgemeine Fahrerlaubnis nach der FeV (§ 6 FeV in Verbindung mit 91/439/EWG Klasse DE
043	Deutsche allgemeine Fahrerlaubnis nach der FeV (§ 6 FeV in Verbindung mit 91/439/EWG Klasse L
044	Deutsche allgemeine Fahrerlaubnis nach der FeV (§ 6 FeV in Verbindung mit 91/439/EWG Klasse M
045	Deutsche allgemeine Fahrerlaubnis nach der FeV (§ 6 FeV in Verbindung mit 91/439/EWG Klasse T
066	Dienstoffahrerlaubnis der Bundeswehr (Alt) Klasse 1
067	Dienstoffahrerlaubnis der Bundeswehr (Alt) Klasse 1a

Codeliste	STRAF.Fuehrerscheinklasse (urn:xoev-de:xjustiz:codeliste:straf.fuehrerscheinklasse)
Herausgeber	BLK-AG IT-Standards für die Justiz
Beschreibung	Diese Codeliste ist vorgesehen für das Element Personendaten/Fuehrerschein/ Fuehrerscheinklasse.
Schlüssel	Wert
068	Dienstfahrerlaubnis der Bundeswehr (Alt) Klasse 1b
069	Dienstfahrerlaubnis der Bundeswehr (Alt) Klasse 2
070	Dienstfahrerlaubnis der Bundeswehr (Alt) Klasse 3
071	Dienstfahrerlaubnis der Bundeswehr (Alt) Klasse 4
084	Dienstfahrerlaubnis der Bundeswehr (Neu) Klasse A
085	Dienstfahrerlaubnis der Bundeswehr (Neu) Klasse A1
086	Dienstfahrerlaubnis der Bundeswehr (Neu) Klasse B
087	Dienstfahrerlaubnis der Bundeswehr (Neu) Klasse BE
088	Dienstfahrerlaubnis der Bundeswehr (Neu) Klasse C
089	Dienstfahrerlaubnis der Bundeswehr (Neu) Klasse C1
090	Dienstfahrerlaubnis der Bundeswehr (Neu) Klasse C1E
091	Dienstfahrerlaubnis der Bundeswehr (Neu) Klasse D
092	Dienstfahrerlaubnis der Bundeswehr (Neu) Klasse D1
093	Dienstfahrerlaubnis der Bundeswehr (Neu) Klasse D1E
094	Dienstfahrerlaubnis der Bundeswehr (Neu) Klasse DE
095	Dienstfahrerlaubnis der Bundeswehr (Neu) Klasse L
096	Dienstfahrerlaubnis der Bundeswehr (Neu) Klasse M
097	Dienstfahrerlaubnis der Bundeswehr (Neu) Klasse T
072	Dienstfahrerlaubnis der Bundeswehr (bisheriger § 5 i. V. m. § 14 StVZO) Klasse 4
073	Dienstfahrerlaubnis der Bundeswehr (bisheriger § 5 i. V. m. § 14 StVZO) Klasse 5
074	Dienstfahrerlaubnis der Bundeswehr (bisheriger § 5 i. V. m. § 14 StVZO) Klasse A
075	Dienstfahrerlaubnis der Bundeswehr (bisheriger § 5 i. V. m. § 14 StVZO) Klasse A1
076	Dienstfahrerlaubnis der Bundeswehr (bisheriger § 5 i. V. m. § 14 StVZO) Klasse A2
077	Dienstfahrerlaubnis der Bundeswehr (bisheriger § 5 i. V. m. § 14 StVZO) Klasse B
078	Dienstfahrerlaubnis der Bundeswehr (bisheriger § 5 i. V. m. § 14 StVZO) Klasse C
079	Dienstfahrerlaubnis der Bundeswehr (bisheriger § 5 i. V. m. § 14 StVZO) Klasse C75
080	Dienstfahrerlaubnis der Bundeswehr (bisheriger § 5 i. V. m. § 14 StVZO) Klasse C75E
081	Dienstfahrerlaubnis der Bundeswehr (bisheriger § 5 i. V. m. § 14 StVZO) Klasse D
082	Dienstfahrerlaubnis der Bundeswehr (bisheriger § 5 i. V. m. § 14 StVZO) Klasse E
083	Dienstfahrerlaubnis der Bundeswehr (bisheriger § 5 i. V. m. § 14 StVZO) Klasse F
046	Dienstfahrerlaubnis der Bundeswehr (§ 14 StVZO, §6, §26 FeV) Klasse A
047	Dienstfahrerlaubnis der Bundeswehr (§ 14 StVZO, §6, §26 FeV) Klasse A1
048	Dienstfahrerlaubnis der Bundeswehr (§ 14 StVZO, §6, §26 FeV) Klasse AY
049	Dienstfahrerlaubnis der Bundeswehr (§ 14 StVZO, §6, §26 FeV) Klasse B
050	Dienstfahrerlaubnis der Bundeswehr (§ 14 StVZO, §6, §26 FeV) Klasse BE
051	Dienstfahrerlaubnis der Bundeswehr (§ 14 StVZO, §6, §26 FeV) Klasse C

Codeliste	STRAF.Fuehrerscheinklasse (urn:xoev-de:xjustiz:codeliste: Straf.fuehrerscheinklasse)
Herausgeber	BLK-AG IT-Standards für die Justiz
Beschreibung	Diese Codeliste ist vorgesehen für das Element Personendaten/Fuehrerschein/ Fuehrerscheinklasse.
Schlüssel	Wert
052	Dienstfahrerlaubnis der Bundeswehr (§ 14 StVZO, §6, §26 FeV) Klasse C1
053	Dienstfahrerlaubnis der Bundeswehr (§ 14 StVZO, §6, §26 FeV) Klasse C1E
054	Dienstfahrerlaubnis der Bundeswehr (§ 14 StVZO, §6, §26 FeV) Klasse CE
055	Dienstfahrerlaubnis der Bundeswehr (§ 14 StVZO, §6, §26 FeV) Klasse D
056	Dienstfahrerlaubnis der Bundeswehr (§ 14 StVZO, §6, §26 FeV) Klasse D1
057	Dienstfahrerlaubnis der Bundeswehr (§ 14 StVZO, §6, §26 FeV) Klasse D1E
058	Dienstfahrerlaubnis der Bundeswehr (§ 14 StVZO, §6, §26 FeV) Klasse DE
059	Dienstfahrerlaubnis der Bundeswehr (§ 14 StVZO, §6, §26 FeV) Klasse F
060	Dienstfahrerlaubnis der Bundeswehr (§ 14 StVZO, §6, §26 FeV) Klasse G
061	Dienstfahrerlaubnis der Bundeswehr (§ 14 StVZO, §6, §26 FeV) Klasse GE
062	Dienstfahrerlaubnis der Bundeswehr (§ 14 StVZO, §6, §26 FeV) Klasse L
063	Dienstfahrerlaubnis der Bundeswehr (§ 14 StVZO, §6, §26 FeV) Klasse M
064	Dienstfahrerlaubnis der Bundeswehr (§ 14 StVZO, §6, §26 FeV) Klasse P
065	Dienstfahrerlaubnis der Bundeswehr (§ 14 StVZO, §6, §26 FeV) Klasse T
100	Fahrerlaubnis der ehemaligen DDR (§ 4 StVZO der DDR) Klasse 1
101	Fahrerlaubnis der ehemaligen DDR (§ 4 StVZO der DDR) Klasse 2
102	Fahrerlaubnis der ehemaligen DDR (§ 4 StVZO der DDR) Klasse 3
103	Fahrerlaubnis der ehemaligen DDR (§ 4 StVZO der DDR) Klasse 4
104	Fahrerlaubnis der ehemaligen DDR (§ 4 StVZO der DDR) Klasse 5
105	Fahrerlaubnis der ehemaligen DDR (§ 4 StVZO der DDR) Klasse A
106	Fahrerlaubnis der ehemaligen DDR (§ 4 StVZO der DDR) Klasse B
107	Fahrerlaubnis der ehemaligen DDR (§ 4 StVZO der DDR) Klasse BE
108	Fahrerlaubnis der ehemaligen DDR (§ 4 StVZO der DDR) Klasse C
109	Fahrerlaubnis der ehemaligen DDR (§ 4 StVZO der DDR) Klasse CE
110	Fahrerlaubnis der ehemaligen DDR (§ 4 StVZO der DDR) Klasse D
111	Fahrerlaubnis der ehemaligen DDR (§ 4 StVZO der DDR) Klasse DE
112	Fahrerlaubnis der ehemaligen DDR (§ 4 StVZO der DDR) Klasse M
113	Fahrerlaubnis der ehemaligen DDR (§ 4 StVZO der DDR) Klasse T
114	Fahrerlaubnis zur Fahrgastbeförderung (§ 15d ff StVZO, § 48 FeV)
115	Fahrerlaubnis zur Fahrgastbeförderung (§ 15d ff StVZO, § 48 FeV) Krankenkraftwagen
116	Fahrerlaubnis zur Fahrgastbeförderung (§ 15d ff StVZO, § 48 FeV) Mietwagen
117	Fahrerlaubnis zur Fahrgastbeförderung (§ 15d ff StVZO, § 48 FeV) Personenkraftwagen im Linienverkehr
118	Fahrerlaubnis zur Fahrgastbeförderung (§ 15d ff StVZO, § 48 FeV) Personenkraftwagen mit dem gewerbsmäßig Ausflugsfahrten durchgeführt werden
119	Fahrerlaubnis zur Fahrgastbeförderung (§ 15d ff StVZO, § 48 FeV) Personenkraftwagen, mit dem Ferienziel-Reisen durchgeführt werden

Codeliste	STRAF.Fuehrerscheinklasse (urn:xoev-de:xjustiz:codeliste:straf.fuehrerscheinklasse)
Herausgeber	BLK-AG IT-Standards für die Justiz
Beschreibung	Diese Codeliste ist vorgesehen für das Element Personendaten/Fuehrerschein/ Fuehrerscheinklasse.
Schlüssel	Wert
120	Fahrerlaubnis zur Fahrgastbeförderung (§ 15d ff StVZO, § 48 FeV) Taxi
121	Fahrlehrererlaubnis für die allgemeine Fahrerlaubnis (§ 1 FahrIG, § 5 StVZO) Klasse 1
122	Fahrlehrererlaubnis für die allgemeine Fahrerlaubnis (§ 1 FahrIG, § 5 StVZO) Klasse 2
123	Fahrlehrererlaubnis für die allgemeine Fahrerlaubnis (§ 1 FahrIG, § 5 StVZO) Klasse 3
124	Fahrlehrererlaubnis für eine Dienstfahrerlaubnis der Bundeswehr Klasse A
125	Fahrlehrererlaubnis für eine Dienstfahrerlaubnis der Bundeswehr Klasse BE
126	Fahrlehrererlaubnis für eine Dienstfahrerlaubnis der Bundeswehr Klasse CE
127	Fahrlehrererlaubnis für eine Dienstfahrerlaubnis der Bundeswehr Klasse DE
128	Fahrlehrererlaubnis für eine Dienstfahrerlaubnis der Bundeswehr Sonstige Dienstfahrlehrererlaubnisklasse
129	Fahrlehrererlaubnis für eine Dienstfahrerlaubnis Klasse A
130	Fahrlehrererlaubnis für eine Dienstfahrerlaubnis Klasse BE
131	Fahrlehrererlaubnis für eine Dienstfahrerlaubnis Klasse CE
132	Fahrlehrererlaubnis für eine Dienstfahrerlaubnis Klasse DE
133	Fahrlehrererlaubnis nach der 2. Führerscheinrichtlinie (91/439/EWG) Klasse A
134	Fahrlehrererlaubnis nach der 2. Führerscheinrichtlinie (91/439/EWG) Klasse BE
135	Fahrlehrererlaubnis nach der 2. Führerscheinrichtlinie (91/439/EWG) Klasse CE
136	Fahrlehrererlaubnis nach der 2. Führerscheinrichtlinie (91/439/EWG) Klasse DE
139	Internationaler / Ausländischer Führerschein (§ 4, § 8, § 9 IntKfzVO) die Angabe einzelner Klassen ist nicht erforderlich
140	Keine Angaben zur Fahrerlaubnis
143	Nicht im Besitz einer Fahrerlaubnis
001	1
004	2
005	3
006	4
007	5
002	1a
003	1b
008	A
009	A1
010	A2
018	AY
019	B
020	BE
021	C
022	C1

Codeliste	STRAF.Fuehrerscheinklasse (urn:xoev-de:xjustiz:codeliste: Straf.fuehrerscheinklasse)
Herausgeber	BLK-AG IT-Standards für die Justiz
Beschreibung	Diese Codeliste ist vorgesehen für das Element Personendaten/Fuehrerschein/ Fuehrerscheinklasse.
Schlüssel	Wert
023	C1E
024	C75
025	C75E
026	CE
027	D
028	D1
029	D1E
030	DE
098	E
099	F
137	G
138	GE
141	L
142	M
144	P
145	T

A.2.165 Schlüsseltabelle STRAF.Gegenstandsart

Codeliste	STRAF.Gegenstandsart (urn:xoev-de:xjustiz:codeliste: Straf.Gegenstandsart)
Herausgeber	BLK-AG IT-Standards für die Justiz
Beschreibung	Diese Codeliste ist vorgesehen für das Element Asservat/Gegenstandsart.
Schlüssel	Wert
001	Ausgestopfte Tiere
002	Ausweise und Pässe
003	Betäubungsmittel
004	Computer und Zubehör
005	Fahrerlaubnis
007	Führerschein
006	Fahrräder
008	Gefahrgut
009	Gefälschte Markenware
010	Geld und andere Wertgegenstände
011	Geschäftsunterlagen
012	Gift
013	Handys und Zubehör
015	Kraftfahrzeuge
014	Kraftfahrzeug-Kennzeichen
016	Krankenakten
017	Pässe, Ausweise und sonstige Dokumente
018	Pornografische Schriften / Gegenstände
019	Pyrotechnische Gegenstände
020	Schmuck
021	Schmuck und Wertsachen
022	Sonstiges
023	Urkunden, Ausweise
024	Verderbliche Beweismittel
025	Waffen und Munition
026	Wirtschaftsstrafsachen
027	Zahlungsmittel, Wertpapiere, Geld

A.2.166 Schlüsseltabelle STRAF.Geldanordnungsart

Codeliste	STRAF.Geldanordnungsart (urn:xoev-de:xjustiz:codeliste:straf.geldanordnungsart)
Herausgeber	BLK-AG IT-Standards für die Justiz
Beschreibung	Diese Codeliste ist vorgesehen für das Element Entscheidung/Entscheidungstenor/ Anordnung/Geldanordnung/Anordnungsart.
Schlüssel	Wert
001	Auslagen
002	Geldauflage
003	Geldbuße
004	Geldstrafe
005	Kautions
006	Ordnungsgeld
007	Abführung des Mehrerlöses
008	Arrest
009	Einziehung des Wertersatzes
010	Gesamtgeldstrafe
011	Strafvorbehalt
012	Verfall des Wertersatzes
013	Verfall eines Geldbetrages (§ 29a OWiG)

A.2.167 Schlüsseltabelle STRAF.Haftart

Codeliste	STRAF.Haftart (urn:xoev-de:xjustiz:codeliste:straf.haftart)
Herausgeber	BLK-AG IT-Standards für die Justiz
Beschreibung	Diese Codeliste ist vorgesehen für das Element Haft/Haftvollzug/Haftart.
Schlüssel	Wert
001	Abschiebungshaft
002	Abschiebungshaft mit Fix-Ende
003	Arrest
004	Auslieferungshaft
005	Ausnüchterung
006	Beugehaft
007	Dauerarrest
008	Durchlieferungshaft
009	Einheits-Jugendstrafe
010	Ersatzfreiheitsstrafe
011	Erzwingungshaft
012	Erzwingungshaft (Fest-Betrag)
013	Erzwingungshaft (Zivilhaft)
014	Freiheitsstrafe
015	Freiheitsstrafe nach § 114 JGG
016	Freiheitsstrafe o. Unterlagen
017	Freizeitarrrest
018	FS Lebenslang
019	FS Lebenslang (GESAMTSTRAFE)
020	Gesamt-Ersatzfreiheitsstrafe
022	Gesamtfreiheitsstrafe
021	Gesamt-Strafarrest
023	Hauptverhandl.H. § 127b,2 StPO
024	Jugendarrest
025	Jugendstrafe
026	Jugendstrafe nach § 92 JGG
027	Jugendstrafe ohne Unterlagen
028	Kurzarrest
029	Ordnungshaft
030	Ordnungshaft (Zivilhaft)
031	Organisationshaft
032	Rest-Einheits-Jugendstrafe
033	Rest-Ersatzfreiheitsstrafe
034	Rest-Freiheitsstrafe
035	Rest-Freiheitsstrafe (abstrakt)

Codeliste	STRAF.Haftart (urn:xoev-de:xjustiz:codeliste:straf.haftart)
Herausgeber	BLK-AG IT-Standards für die Justiz
Beschreibung	Diese Codeliste ist vorgesehen für das Element Haft/Haftvollzug/Haftart.
Schlüssel	Wert
036	Rest-Gesamt-Ersatzfreiheitsst.
037	Rest-Gesamt-Freiheitsstrafe
038	Rest-Jugendstrafe
039	Rest-Lebenslang
040	Rest-Sicherungsverwahrung
041	Schuldhaft
042	Sicherungshaft (Jugendliche)
043	Sicherungshaft (SV)
044	Sicherungshaft (Zivilhaft)
045	Sicherungshaft § 453c StPO
046	Sicherungshaft §453c StPO (LL)
047	Sicherungsverwahrung I.
048	Sicherungsverwahrung I., unb.
049	Sicherungsverwahrung II.
050	Strafarrest
051	Überhaft - befristet
052	Überhaftnotierung
053	Ungehorsamsarrest
054	Ungehorsamshaft
055	Ungehorsamshaft (§ 230 StPO)
056	Unterbringung
057	Unterbringung (§275a StPO) SV
058	Unterbringung (Entz.) m. Ber.
059	Unterbringung (Entz.) o. Ber.
060	Unterbringung (Psych.) m. Ber.
061	Unterbringung (Psych.) o. Ber.
062	Unterbringung, einstw. o. Ber.
063	Untersuchungshaft
064	Untersuchungshaft (junge Gef.)
065	Vorläufige Auslieferungshaft
066	Vorläufige Festnahme
067	Vorläufige Unterbringung
068	Zivilhaft
069	Zivilhaft (mit Tagessatz)
070	Zurückweisungshaft
071	Zwangshaft (Zivilhaft)

A.2.168 Schlüsseltabelle STRAF.Haftbeginn

Codelliste	STRAF.Haftbeginn (urn:xoev-de:xjustiz:codelliste: Straf.haftbeginn)
Herausgeber	BLK-AG IT-Standards für die Justiz
Beschreibung	Diese Codelliste ist vorgesehen für das Element Haft/Haftvollzug/Beginn/Art.
Schlüssel	Wert
001	Antritt
002	Entlassung in anderer Sache
003	Festnahme
004	Vorläufige Festnahme

A.2.169 Schlüsseltabelle STRAF.Haftzeitendart

Codelliste	STRAF.Haftzeitendart (urn:xoev-de:xjustiz:codelliste:straf.haftzeitendart)
Herausgeber	BLK-AG IT-Standards für die Justiz
Beschreibung	Diese Codelliste ist vorgesehen für das Element Haft/Haftvollzug/Ende/Beendigungsart.
Schlüssel	Wert
001	Abschiebung
002	Entlassung
003	errechneter Entlassungszeitpunkt
004	Tod
005	Unterbrechung
006	Verlegung
007	vorverlegter Entlassungszeitpunkt

A.2.170 Schlüsseltabelle STRAF.Herkunftsart

Codelliste	STRAF.Herkunftsart (urn:xoev-de:xjustiz:codelliste: Straf.herkunftsart)
Herausgeber	BLK-AG IT-Standards für die Justiz
Beschreibung	Diese Codelliste ist vorgesehen für das Element Asservat/Herkunft/Herkunftsart.
Schlüssel	Wert
001	Beschreibung
002	Eigentümer
003	Letzter Gewahrsamsinhaber

A.2.171 Schlüsseltabelle STRAF.KFZ_Kennzeichen

Codeliste	STRAF.KFZ_Kennzeichen (urn:xoev-de:xjustiz:codeliste: Straf.kfz-kennzeichen)
Herausgeber	BLK-AG IT-Standards für die Justiz
Beschreibung	Diese Codeliste ist vorgesehen für das Element Fahrzeug/Landeskennzeichen.
Schlüssel	Wert
A	Österreich
AFG	Afghanistan
AG	Antigua und Barbuda
AL	Albanien
AND	Andorra
ANG	Angola
ARM	Armenien
AUS	Australien
AX	Åland
AZ	Aserbaidshjan
B	Belgien
BD	Bangladesch
BDS	Barbados
BF	Burkina Faso
BG	Bulgarien
BH	Belize
BHT	Bhutan
BiH	Bosnien und Herzegowina
BJ	Benin
BOL	Bolivien
BR	Brasilien
BRN	Bahrain
BRU	Brunei
BS	Bahamas
BTN	Bhutan
BU	Burundi
BY	Weißrussland
C	Kuba
CAM	Kamerun
CD	Demokratische Republik Kongo
CDN	Kanada
CH	Schweiz
CI	Côte d'Ivoire
CL	Sri Lanka
CO	Kolumbien

Codeliste	STRAF.KFZ_Kennzeichen (urn:xoev-de:xjustiz:codeliste: Straf.kfz-kennzeichen)
Herausgeber	BLK-AG IT-Standards für die Justiz
Beschreibung	Diese Codeliste ist vorgesehen für das Element Fahrzeug/Landeskennzeichen.
Schlüssel	Wert
COM	Komoren
CR	Costa Rica
CPV	Kap Verde
CY	Zypern
CZ	Tschechien
D	Deutschland
DJI	Dschibuti
DK	Dänemark
DOM	Dominikanische Republik
DZ	Algerien
E	Spanien
EAK	Kenia
EAT	Tansania
EAU	Uganda
EC	Ecuador
ER	Eritrea
ES	El Salvador
EST	Estland
ET	Ägypten
ETH	Äthiopien
F	Frankreich
FIN	Finnland
FJI	Fidschi
FL	Liechtenstein
FO	Färöer
FSM	Mikronesien
G	Gabun
GB	Vereinigtes Königreich von Großbritannien und Nordirland
GBA	Alderney
GBG	Guernsey
GBJ	Jersey
GBM	Insel Man
GBZ	Gibraltar
GCA	Guatemala
GE	Georgien
GH	Ghana
RGB	Guinea-Bissau

Codeliste	STRAF.KFZ_Kennzeichen (urn:xoev-de:xjustiz:codeliste: Straf.kfz-kennzeichen)
Herausgeber	BLK-AG IT-Standards für die Justiz
Beschreibung	Diese Codeliste ist vorgesehen für das Element Fahrzeug/Landeskennzeichen.
Schlüssel	Wert
GR	Griechenland
GRO	Grönland
GUY	Guyana
H	Ungarn
HK	Hongkong
HN	Honduras
HR	Kroatien
I	Italien
IL	Israel
IND	Indien
IR	Iran
IRL	Irland
IRQ	Irak
IS	Island
J	Japan
JA	Jamaika
JOR	Jordanien
K	Kambodscha
KS	Kirgisistan
KIR	Kiribati
KP	Nordkorea
KSA	Saudi-Arabien
KWT	Kuwait
KZ	Kasachstan
L	Luxemburg
LAO	Laos
LS	Lesotho
LT	Litauen
LV	Lettland
M	Malta
MA	Marokko
MAL	Malaysia
MC	Monaco
MD	Moldawien
MEX	Mexiko
MGL	Mongolei
MH	Marshallinseln

Codeliste	STRAF.KFZ_Kennzeichen (urn:xoev-de:xjustiz:codeliste: Straf.kfz-kennzeichen)
Herausgeber	BLK-AG IT-Standards für die Justiz
Beschreibung	Diese Codeliste ist vorgesehen für das Element Fahrzeug/Landeskennzeichen.
Schlüssel	Wert
MK	Mazedonien
MNS	Mikronesien (Inselgebiet)
MOZ	Mosambik
MS	Mauritius
MV*	Malediven
MW	Malawi
MYA	Myanmar
N	Norwegen
NA	Niederländische Antillen
NAM	Namibia
NAU	Nauru
NCL	Neukaledonien
NIC	Nicaragua
NL	Niederlande
NZ	Neuseeland
P	Portugal
PA	Panama
PK	Pakistan
PAL	Palau
PE	Peru
PL	Polen
PY	Paraguay
PRI	Puerto Rico
Q	Katar
RA	Argentinien
RB	Botsuana
RC	Republik China (Taiwan)
RCA	Zentralafrikanische Republik
RCB	Republik Kongo
RCH	Chile
RG	Guinea
RH	Haiti
RI	Indonesien
RIM	Mauretanien
RL	Libanon
RM	Madagaskar
RMM	Mali

Codeliste	STRAF.KFZ_Kennzeichen (urn:xoev-de:xjustiz:codeliste: Straf.kfz-kennzeichen)
Herausgeber	BLK-AG IT-Standards für die Justiz
Beschreibung	Diese Codeliste ist vorgesehen für das Element Fahrzeug/Landeskennzeichen.
Schlüssel	Wert
RN	Niger
RO	Rumänien
ROK	Südkorea
ROU	Uruguay
RP	Philippinen
RSM	San Marino
RT	Togo
RUS	Russland
RWA	Ruanda
S	Schweden
SA	Saudi-Arabien
SCG	Serbien und Montenegro
SCO	Schottland
SD	Swasiland
SGP	Singapur
SK	Slowakei
SLO	Slowenien
SME	Suriname
SMOM	Malteserorden
SN	Senegal
SO	Somalia
SOL	Salomonen
SONST	Sonstige Staaten
STP	São Tomé und Príncipe
SY	Seychellen
SYR	Syrien
T	Thailand
TD	Tschad
TJ	Tadschikistan
TL	Osttimor
TM	Turkmenistan
TN	Tunesien
TR	Türkei
TT	Trinidad und Tobago
TUV	Tuvalu
UA	Ukraine
UAE	Vereinigte Arabische Emirate

Codeliste	STRAF.KFZ_Kennzeichen (urn:xoev-de:xjustiz:codeliste: Straf.kfz-kennzeichen)
Herausgeber	BLK-AG IT-Standards für die Justiz
Beschreibung	Diese Codeliste ist vorgesehen für das Element Fahrzeug/Landeskennzeichen.
Schlüssel	Wert
UB	Unbekannt
USA	Vereinigte Staaten von Amerika
UZ	Usbekistan
V	Vatikanstadt
VN	Vietnam
WAG	Gambia
WAL	Sierra Leone
WAN	Nigeria
WD	Dominica
WG	Grenada
WL	St. Lucia
WS	Samoa
WV	St. Vincent und die Grenadinen
YAR	Jemen
YV	Venezuela
Z	Sambia
ZA	Südafrika
ZW	Simbabwe

A.2.172 Schlüsseltabelle STRAF.Legitimationsart

Codeliste	STRAF.Legitimationsart (urn:xoev-de:xjustiz:codeliste: Straf.Legitimationsart)
Herausgeber	BLK-AG IT-Standards für die Justiz
Beschreibung	Diese Codeliste ist vorgesehen für das Element Personendaten/Legitimationspapier/Art.
Schlüssel	Wert
001	Ausländischer Dienstaussweis
002	Dienstaussweis
003	Kinderausweis
004	Personalausweis
005	Reisepass
006	Vorläufiger Personalausweis
007	Vorläufiger Reisepass
008	Waffenbesitzkarte
009	Waffenschein

A.2.173 Schlüsseltabelle STRAF.Listenart

Codeliste	STRAF.Listenart (urn:xoev-de:xjustiz:codeliste: Straf.Listenart)
Herausgeber	BLK-AG IT-Standards für die Justiz
Beschreibung	Diese Codeliste ist vorgesehen für das Element Asservat/Listenart.
Schlüssel	Wert
AL	Asservatenliste
LÜ	Liste der Überführungsstücke
ÜL	Überführungsstückliste
ÜL(FS)	Überführungsstückliste Führerschein

A.2.174 Schlüsseltabelle STRAF.Loeschungsgrund

Codeliste	STRAF.Loeschungsgrund (urn:xoev-de:xjustiz:codeliste:straf.loeschungsgrund)
Herausgeber	BLK-AG IT-Standards für die Justiz
Beschreibung	Diese Codeliste ist vorgesehen für das Element Fahndung/Loeschungsgrund. Grund für die Löschung der Fahndung.
Schlüssel	Wert
001	Aufenthalt ermittelt
002	Auslieferung
003	Festnahme
007	Ingewahrsamnahme
004	Fristablauf
005	Führerschein sichergestellt
006	Geldstrafe bezahlt
009	Person verstorben
010	Tilgung
011	Verfahren eingestellt
012	Verjährung
008	Maßnahme aufgehoben

A.2.175 Schlüsseltabelle STRAF.OWI.Erledigungsart

Codeliste	STRAF.OWI.Erledigungsart (urn:xoev-de:xjustiz:codeliste: Straf.owi.erledigungsart)
Herausgeber	BLK-AG IT-Standards für die Justiz
Beschreibung	Diese Codeliste enthält die verschiedenen Erledigungsarten bei Ordnungswidrigkeiten.
Schlüssel	Wert
001	Geldbuße an Verwaltungsbehörde gezahlt
002	Antrag durch Verwaltungsbehörde zurückgenommen
003	Rückgabe an Verwaltungsbehörde wegen unbekanntem Aufenthalts
004	Geldbuße an StA gezahlt
005	Erzwingungshaft verbüßt
006	Vollstreckungsverjährung
007	Wiederaufnahme
008	Abweisung des Antrags, weil Betroffener zahlungsunfähig ist
009	Abweisung des Antrags, weil Betroffener im Ausland lebt
010	Abweisung des Antrags, weil Vollstreckungsverjährung eingetreten
011	Abweisung des Antrags aus anderen Gründen
012	Abweisung des Antrags, weil Betroffener unbekanntem Aufenthalts ist
013	Abweisung des Antrags wegen Zahlungserleichterung
014	Erledigung des Antrags, weil Verfahren durch Zahlung bei ZBS erledigt ist
015	Erledigung des Antrags durch Rücknahme durch die Bußgeldbehörde
016	Erledigung des Antrags, weil Betroffener die Haft verbüßt hat
017	Erledigung des Antrags aus anderen Gründen
018	Anordnung von Erzwingungshaft
019	Aufhebung durch Landgericht (Beschwerde)
020	Betroffener verstorben
021	Gewährung von Zahlungserleichterung
022	Ableistungen von Arbeitsstunden
023	Anordnung von Arbeitsstunden

A.2.176 Schlüsseltabelle STRAF.Personenbezug

Codelliste	STRAF.Personenbezug (urn:xoev-de:xjustiz:codelliste: Straf.personenbezug)
Herausgeber	BLK-AG IT-Standards für die Justiz
Beschreibung	Diese Codelliste ist vorgesehen für das Element Fahrzeug/Personenbezug/Art.
Schlüssel	Wert
001	Eigentümer
002	Fahrer
003	Halter

A.2.177 Schlüsseltabelle STRAF.Pruefvorschrift

Codeliste	STRAF.Pruefvorschrift (urn:xoev-de:xjustiz:codeliste:straf.pruefvorschrift)
Herausgeber	BLK-AG IT-Standards für die Justiz
Beschreibung	Diese Codeliste ist vorgesehen für das Element Haft/Haftvollzug/Prueffrist/Vorschrift.Die Vorschrift, in der die Prüffrist vorgeschrieben ist.
Schlüssel	Wert
006	88 JGG
005	87 Abs. 4 JGG
012	456 Abs. 2 StPO
004	70 Abs. 2 StPO
011	454 StPO
001	57 StGB
002	67d StGB
003	67e StGB
007	117 StPO
008	121 StPO
009	122 StPO
010	127b StPO
013	Halbstrafe
014	Strafende
015	Zweidrittel

A.2.178 Schlüsseltabelle STRAF.Rechtsfolgen

Codeliste	STRAF.Rechtsfolgen (urn:xoev-de:xjustiz:codeliste:straf.rechtsfolgen)
Herausgeber	BLK-AG IT-Standards für die Justiz
Beschreibung	Diese Codeliste enthält die verschiedenen Rechtsfolgen.
Schlüssel	Wert
001	Aberkennung des Wahl- und Stimmrechts
002	Absehen von Strafe §60 StGB
003	Anordnung der Bekanntgabe der Verurteilung
004	Aussetzung der Verhängung der Jugendstrafe § 27 JGG
005	Berufsverbot
006	Beschäftigungsverbot
007	Bewährung
008	Dauerarrest
009	Einheitsjugendstrafe
010	Einziehung
011	Einziehung nach AMG § 98 (Maßnahme nach)
012	Einziehung nach BtMG § 33 (Maßnahme nach)
013	Einziehung nach OWiG
014	Einziehung nach WaffG § 54 (Maßnahme nach)
015	Entziehung der Fahrerlaubnis
016	Erzwingungshaft
017	Fahrverbot §25 StVG
018	Fahrverbot §44 StGB
019	Freiheitsstrafe
020	Freispruch
021	Freizeitarrest
022	Führungsaufsicht
023	Führungsaufsicht kraft Gesetzes (§ 68 Abs. 2 StGB)
024	Führungsaufsicht nach (Vollverbüßung der) Freiheitstrafe
025	Führungsaufsicht nach Aussetzung einer Unterbringung
026	Führungsaufsicht nach Aussetzung oder Erledigung einer Unterbringung
027	Führungsaufsicht nach Erledigung einer Unterbringung
028	Gesamtfreiheitsstrafe
029	Gesamtstrafarrest
030	Isolierte Sperre
031	Jugendarrest nach § 16a JGG
032	Jugendstrafe
033	Kurzarrest
034	Lebenslange Freiheitsstrafe
035	Lebenslange Freiheitsstrafe mit besonderer Schwere der Schuld

Codeliste	STRAF.Rechtsfolgen (urn:xoev-de:xjustiz:codeliste:straf.rechtsfolgen)
Herausgeber	BLK-AG IT-Standards für die Justiz
Beschreibung	Diese Codeliste enthält die verschiedenen Rechtsfolgen.
Schlüssel	Wert
036	Lebenslange Gesamtfreiheitsstrafe
037	Mitteilung zum Gewerbezentralregister gemäß § 149 Abs. 2 Nr. 4 GewO
038	Nachträgliche einheitliche Maßnahme
039	nachträgliche Sicherungsverwahrung
040	Ordnungshaft
041	Sicherungsverwahrung
042	Sicherungsverwahrung angeordnet nach vorherigem Vorbehalt
043	Sonstige strafrechtliche Maßnahme außerhalb StGB
044	Sperrfrist für Wiedererteilung der Fahrerlaubnis
045	Strafarrest
046	Strafvorbehalt
047	Tat aufgrund der Betäubungsmittelabhängigkeit §17 II BZRG
048	Unbrauchbarmachung, Vernichtung
049	Unterbringung § 63 StGB
050	Unterbringung § 64 StGB
051	Verbot der Ausbildung/Beschäftigung von Jugendlichen (§ 25 JArbSchG)
052	Verbot der Jagdausübung
053	Verbot der Tätigkeit als Geschäftsführer und Mitglied des Vorstands
054	Verfall
055	Verlust der Amtsfähigkeit
056	Verlust der Amtsfähigkeit und Wählbarkeit kraft Gesetzes
057	Verlust der Wählbarkeit
058	Verlust des Stimmrechts
059	Verwarnung § 14 JGG
060	Fahrverbot §25 StVG
061	Vorbehaltene Sicherungsverwahrung
062	Vorwegvollzug Maßregel
063	Nichtanrechenbarkeit U-Haft aufgrund Urteil

A.2.179 Schlüsseltabelle STRAF.Rechtsmittel

Codeliste	STRAF.Rechtsmittel (urn:xoev-de:xjustiz:codeliste:straf.rechtsmittel)
Herausgeber	BLK-AG IT-Standards für die Justiz
Beschreibung	Diese Codeliste enthält die verschiedenen Rechtsmittel.
Schlüssel	Wert
001	Beschwerde
002	sofortige Beschwerde
003	Revision
004	Revision Angeklagter
005	Revision Nebenkläger
006	Revision Staatsanwaltschaft
007	Berufung
008	Berufung Angeklagter
009	Berufung Nebenkläger
010	Berufung Staatsanwaltschaft
011	beschränkte Berufung Angeklagter
012	Rechtsmittel
013	Rechtsmittel Angeklagter
014	Rechtsmittel Nebenkläger
015	Rechtsmittel Staatsanwaltschaft
016	Anhörungsrüge
017	Anhörungsrüge Angeklagter
018	Anhörungsrüge Nebenkläger
019	Anhörungsrüge Staatsanwaltschaft
020	Antrag auf Entscheidung des Rechtsbeschwerdegerichts
021	Antrag auf Entscheidung des Rechtsbeschwerdegerichts Betroffener
022	Antrag auf Entscheidung des Rechtsbeschwerdegerichts Staatsanwaltschaft
023	Antrag auf Zulassung der Rechtsbeschwerde
024	Antrag auf Zulassung der Rechtsbeschwerde
025	Antrag auf Zulassung der Rechtsbeschwerde Staatsanwaltschaft
026	Gegenvorstellung
027	Erneute Gegenvorstellung
028	Einspruch des Angeklagten gegen Strafbefehl
029	beschränkter Einspruch des Angeklagten gegen Strafbefehl
030	Erinnerung
031	Erinnerung Angeklagter
032	Erinnerung Nebenkläger
033	Rechtsbeschwerde
034	Rechtsbeschwerde Angeklagter
035	Rechtsbeschwerde Nebenkläger

Codeliste	STRAF.Rechtsmittel (urn:xoev-de:xjustiz:codeliste: Straf.rechtsmittel)
Herausgeber	BLK-AG IT-Standards für die Justiz
Beschreibung	Diese Codeliste enthält die verschiedenen Rechtsmittel.
Schlüssel	Wert
036	Rechtsbeschwerde Staatsanwaltschaft
037	Sprungrevision
038	Sprungrevision Angeklagter
039	Sprungrevision Nebenkläger
040	Sprungrevision Staatsanwaltschaft
041	Wiedereinsetzung in den vorherigen Stand
042	Wiedereinsetzung in den vorherigen Stand Angeklagter
043	Wiedereinsetzung in den vorherigen Stand Nebenkläger

A.2.180 Schlüsseltabelle STRAF.Registerzeichen.Gericht

Codeliste	STRAF.Registerzeichen.Gericht (urn:xoev-de:xjustiz:codeliste:straf.registerzeichen.gericht)
Herausgeber	BLK-AG IT-Standards für die Justiz
Beschreibung	Codeliste der verschiedenen Registerzeichen der Strafgerichte.
Schlüssel	Wert
Ausl	(StA und HansOLG)
BG-Ä	Berufsgerichtliche Verfahren gegen Ärzte
BG-Ap	Berufsgerichtliche Verfahren gegen Apotheker
BG-Arch	Berufsgerichtliche Verfahren gegen Architekten
BG-Ing	Berufsgerichtliche Verfahren gegen Ingenieure
BG-Psy	Berufsgerichtliche Verfahren gegen Psychiater
BG-T	Berufsgerichtliche Verfahren gegen Tierärzte
BG-Z	Berufsgerichtliche Verfahren gegen Zahnärzte
DGH	Verfahren vor dem Dienstgerichtshof für Richter (DGH)
Gns	Gnadensachen für Jugendliche vor dem AG
HEs	Haftsachen (OLG)
LBG-Ä	Landesberufsgerichtliche Rechtsmittelverfahren gegen Ärzte
LBG-Ap	Landesberufsgerichtliche Rechtsmittelverfahren gegen Apotheker
LBG-Arch	Landesberufsgerichtliche Rechtsmittelverfahren gegen Architekten
LBG-Ing	Landesberufsgerichtliche Rechtsmittelverfahren gegen Ingenieure
LBG-Psy	Landesberufsgerichtliche Rechtsmittelverfahren gegen Psychiater
LBG-T	Landesberufsgerichtliche Rechtsmittelverfahren gegen Tierärzte
LBG-Z	Landesberufsgerichtliche Rechtsmittelverfahren gegen Zahnärzte
NSV	nachträgliche Sicherungsverwahrung
OGs	Einzelne richterliche Anordnungen vor dem OLG
OLGAusl	Auslieferungsverfahren noch dem IRG vor dem OLG (G) nicht in HH
OLGAusl	Auslieferungssverfahren nach IRG vor dem OLG
OWi originär	Originäre Bußgeldverfahren AG (G)
PatA-Z	Berufungen in Verfahren gegen Patentanwälte beim OLG
PatL	Verfahren gegen Patentanwälte LG (G)
PatL	Verfahren gegen Patentanwälte beim LG
PAto	Berufungen in Verfahren gegen Patentanwälte OLG (G)
Ps	Berufungen in Privatklagesachen vor dem LG (G)
Qs	Beschwerden in Straf- und Bußgeldsachen beim LG (G)
RR-RevAGLG	Revisionsverfahren vor dem Oberlandesgericht
RR-RevLG	Revisionsverfahren vor dem Oberlandesgericht
RR-SprRev	Revisionsverfahren vor dem Oberlandesgericht
SS OWi	Rechtsbeschwerden vor dem OLG
St	Strafsachen 1. Instanz vor dem OLG
StE	Verfahren in erstinstanzlichen Strafsachen (BGH, HOLG)

Codeliste	STRAF.Registerzeichen.Gericht (urn:xoev-de:xjustiz:codeliste:straf.registerzeichen.gericht)
Herausgeber	BLK-AG IT-Standards für die Justiz
Beschreibung	Codeliste der verschiedenen Registerzeichen der Strafgerichte.
Schlüssel	Wert
StL	Verfahren gegen Steuerberater-/Bevollmächtigte beim LG (G)
StO	Berufungen in Verfahren gegen Steuerberater-/Bevollmächtigte (G)
StVK	Verfahren vor der Strafvollstreckungskammer LG (G)
VA	Anträge auf gerichtliche Entscheidung über Justizverwaltungsakte (§23EGGVG) OLG (G)
VAs	Entscheidungen über Justizverwaltungsakte in Strafsachen beim OLG (G)
VRJs	Vollstreckungsregister für Jugendgerichtssachen AG (G)
Vs	Revisionsverfahren im Privatklageverfahren vom LG
Vs-G	Revisionsverfahren im Privatklageverfahren vom AG
VSV	vorbehaltene Sicherungsverwahrung
Ws	Beschwerden in Straf- und Bußgeldsachen OLG (G)
Ws_weit Beschwerde	weitere Beschwerden in Straf- und Bußgeldsachen OLG
XIV	Register für Freiheitsentziehungs- und Unterbringungssachen (G)

A.2.181 Schlüsseltabelle STRAF.Registerzeichen.StA

Codeliste	STRAF.Registerzeichen.StA (urn:xoev-de:xjustiz:codeliste:straf.registerzeichen.sta)
Herausgeber	BLK-AG IT-Standards für die Justiz
Beschreibung	Codeliste der verschiedenen registerzeichen der StA.
Schlüssel	Wert
AR	Allgemeines Register
Ausl	Verfahren nach dem Gesetz über die internationale Rechtshilfe in Strafsachen
Berl	Berichtssachen
EV	Verfahren nach der BRAO, erstinstanzlich
EVy	Verfahren nach der BRAO, zweitinstanzlich
FA	Führungsaufsicht
GH	Gerichtshilfesachen
Gns	Gnadensachen
HEs	Haftprüfungssachen gem. §§ 121f StPO
HR	Erzwingungshaft
Hs	Zivilsachen
Js	Strafsachen und Bußgeldsachen der Staatsanwaltschaft
JS-OWi	Bußgeldsachen der Staatsanwaltschaft
Kart	Kartellbußgeldsachen
NATO	Angelegenheiten nach dem NATO-Truppenstatut
NV	Verfahren nach der BNotO
OJs	Strafverfahren gegen bekannte Beschuldigte in Staatsschutzsachen
Pat	Verfahren nach der PatAnwO
PLs	Ermittlungsverfahren Amtsanwaltschaft
Rs	Register für Zivilsachen und Entschädigungssachen nach den §§ 10, 11 StrEG
Ss	Revisionen in Strafsachen
SS-Bs	Rechtsbeschwerden
Ss-Bz	Antrag auf Zulassung der Rechtsbeschwerde
StES	Entschädigungssachen nach dem StrEG, Betragsverfahren
StV	Verfahren nach dem StBerG
UJs	Strafverfahren gegen unbekannte Beschuldigte
VAs	Entscheidungen in Vorverfahren und sonstigen Verfahren nach §§ 23ff EGGVG
VAus	Ausschlussverfahren nach § 138a StPO
VRs	Vollstreckungssachen Staatsanwaltschaft
Vs	Revisionen in Privatklagesachen
Ws	Beschwerden gegen gerichtliche Entscheidungen
Zs	Beschwerdeliste der Generalstaatsanwaltschaft
Zs	Beschwerden gegen staatsanwaltschaftliche Entscheidungen

A.2.182 Schlüsseltabelle STRAF.Rollenbezeichnung

Codeliste	STRAF.Rollenbezeichnung (urn:xoev-de:xjustiz:codeliste:straf.rollenbezeichnung)
Herausgeber	BLK-AG IT-Standards für die Justiz
Beschreibung	Diese Codeliste ist vorgesehen für das Element ../Rolle/Rollenbezeichnung/content.
Schlüssel	Wert
001	Abwesenheitspfleger(in)
002	Aliasidentität
003	Angeklagte(r)
004	Angeschuldigte(r)
005	Annehmende(r)
006	Anschlussberufungsbeklagte(r)
007	Anschlussberufungskläger(in)
008	Anschlussbeschwerdeführer(in)
009	Anschlussbeschwerdegegner(in)
010	Anschlussrechtsbeschwerdeführer(in)
011	Anschlussrechtsbeschwerdegegner(in)
012	Anschlussrevisionsbeklagte(r)
013	Anschlussrevisionskläger(in)
014	Antragsgegner(in)
015	Antragsteller(in)
016	Anzeigeerstatter(in)
017	Anzeigenerstatter
018	Anzunehmende(r)
019	Arrestgläubiger(in)
020	Arrestschuldner(in)
021	Aufsichtsbehörde
022	Ausschlagende(r)
023	Beamter(Beamtin)
024	Behörde
025	Beigeladene(r)
026	Beistand
027	Bekante(r)
028	Beklagte(r)
029	Berufungsbeklagte(r)
030	Berufungskläger(in)
031	Beschuldigte(r)
032	Beschwerdeführer(in)
033	Beschwerdegegner(in)
034	Besucher(in)
035	Beteiligte(r)

Codeliste	STRAF.Rollenbezeichnung (urn:xoev-de:xjustiz:codeliste:straf.rollebezeichnung)
Herausgeber	BLK-AG IT-Standards für die Justiz
Beschreibung	Diese Codeliste ist vorgesehen für das Element ../Rolle/Rollenbezeichnung/content.
Schlüssel	Wert
036	Betreuer(in)
037	Betreute(r)
038	Betreuungsbehörde
039	Betroffene(r)
040	Bevollmächtigte(r)
041	Bewährungshelfer(in)
042	Bewährungshilfe
043	Beweisanwalt(-anwältin)
044	Bruder(Schwester)
045	Bundeswehrdisziplinaranwalt(-anwältin)
046	Bußgeldempfänger(in)
047	Cousin(e)
048	Dienstvorgesetzte(r)
049	Dolmetscher(in)
050	Dritte(r)
051	Drittschuldner(in)
052	Drittweiterbeklagte(r)
053	Drittweiterkläger(in)
054	Ehefrau
055	Ehemann
056	Eigentümer(in)
057	Eingetragene(r) Lebenspartner(in)
058	Einleitungsbehörde
059	Eltern
060	Elternteil
061	Enkel(in)
062	Erbe(Erbin)
063	Erbe(Erbin) (ausschlagend)
064	Erbe(Erbin) (vorverstorben)
065	Erblasser(in)
066	Ergänzungspfleger(in)
067	Erinnerungsführer(in)
068	Erinnerungsgegner(in)
069	Ersatzbetreuer(in)
070	Ersteher(in)
071	Erwerber(in)
072	Erziehungsberechtigte(r)

Codeliste	STRAF.Rollenbezeichnung (urn:xoev-de:xjustiz:codeliste:straf.rollebezeichnung)
Herausgeber	BLK-AG IT-Standards für die Justiz
Beschreibung	Diese Codeliste ist vorgesehen für das Element ../Rolle/Rollenbezeichnung/content.
Schlüssel	Wert
073	Frühere Ehegatte
074	Frühere(r) Beklagte(r)
075	Frühere(r) Beteiligter
076	Frühere(r) Gläubiger(in)
077	Frühere(r) Kläger(in)
078	Frühere(r) Soldat(in)
079	Gegenvormund
080	Generalbundesanwalt
081	Gericht
082	Gerichtshilfe
083	Gerichtsvollzieher(in)
084	Geschädigte(r)
085	Geschäftsführende(r) Gesellschafter(in)
086	Geschäftsführer(in)
087	Gesetzliche(r) Erbe(Erbin)
088	Gesetzliche(r) Vertreter(in)
089	Gläubiger(in)
090	Großeltern
091	Großmutter
092	Großvater
093	Hauptbevollmächtigte(r)
094	Hoferbe (Hoferbin)
095	Inhaber(in) der Firma
096	Jugendamt
097	Justizvollzug
098	Kammer
099	Kammermitglied
100	Kind
101	Kläger(in)
102	Kontrollbetreuer(in)
103	Korrespondenzanwalt(-anwältin)
104	Kostenschuldner(in)
105	Landwirtschaftsrichter(in)
106	Lebenspartner(in)
107	Liquidator(in)
108	Minderjährige(r)
109	Mitvormund

Codeliste	STRAF.Rollenbezeichnung (urn:xoev-de:xjustiz:codeliste:straf.rollebezeichnung)
Herausgeber	BLK-AG IT-Standards für die Justiz
Beschreibung	Diese Codeliste ist vorgesehen für das Element ../Rolle/Rollenbezeichnung/content.
Schlüssel	Wert
110	Mündel
111	Mutter
112	Nachbesserungsgläubiger(in)
113	Nachlasspfleger(in)
114	Nachlassverwalter(in)
115	Nebenkläger(in)
116	Neffe (Nichte)
117	Nicht verwandt
118	Onkel (Tante)
119	Opfer
120	Pächter(in)
121	Pflegeeltern
122	Pflegemutter des Mündels
123	Pfleger(in)
124	Pfleger(in) für das Sammelvermögen
125	Pfleger(in) für die Leibesfrucht
126	Pflegevater des Mündels
127	Pflichtverteidiger(in)
128	Polizei
129	Privatbeklagte(r)
130	Privatkläger(in)
131	Prozessbevollmächtigte(r)
132	Prozesskostenhilfe-Anwalt(-Anwältin)
133	Prozesskostenhilfe-Korrespondenzanwalt(-anwältin)
134	Rechtsanwalt(-anwältin)
135	Rechtsbeistand
136	Rechtsbeschwerdeführer(in)
137	Rechtsbeschwerdegegner(in)
138	Revisionsbeklagte(r)
139	Revisionskläger(in)
140	Sachbearbeiter(in)
141	Sachverständige(r)
142	Schuldner(in)
143	Schwager(Schwägerin)
144	Schwiegermutter
145	Schwiegersohn
146	Schwiegertochter

Codeliste	STRAF.Rollenbezeichnung (urn:xoev-de:xjustiz:codeliste:straf.rollebezeichnung)
Herausgeber	BLK-AG IT-Standards für die Justiz
Beschreibung	Diese Codeliste ist vorgesehen für das Element ../Rolle/Rollenbezeichnung/content.
Schlüssel	Wert
147	Schwiegervater
148	Sohn (Tochter)
149	Soldat(in)
150	Sonstige(r) Beteiligte(r)
151	Sonstige(r) Vertreter(in)
152	Staatsanwaltschaft
153	Stiefeltern
154	Stiefmutter
155	Stiefvater
156	Streithelfer(in) Beklagte
157	Streithelfer(in) Kläger
158	Streitverkündete(r) Beklagte
159	Streitverkündete(r) Kläger
160	Terminsbevollmächtigte(r)
161	Testamentsvollstrecker(in)
162	Testator(in)
163	Übernehmer(in)
164	Unterbevollmächtigte(r)
165	Ur-Enkel(in)
166	Vater
167	Veräußerer(in)
168	Verfahrensbevollmächtigte(r)
169	Verfahrenspfleger(in)
170	Verfahrensvertreter(in) (§787ZPO)
171	Verfügungsbeklagte(r)
172	Verfügungskläger(in)
173	Verkehrsanwalt(-anwältin)
174	Verlobte(r)
175	Vermächtnisnehmer(in)
176	Vermieter(in)
177	Verpächter(in)
178	Versorgungsträger(in)
179	Verteidiger(in)
180	Vertreter der Interessen des Ausgleichsfonds
181	Vertreter der Staatskasse
182	Vertreter des Bundesinteresses beim Bundesverwaltungsgericht
183	Vertreter des öffentlichen Interesses

Codeliste	STRAF.Rollenbezeichnung (urn:xoev-de:xjustiz:codeliste:straf.rollebezeichnung)
Herausgeber	BLK-AG IT-Standards für die Justiz
Beschreibung	Diese Codeliste ist vorgesehen für das Element ../Rolle/Rollenbezeichnung/content.
Schlüssel	Wert
184	Verurteilte(r)
185	Verwalter(in) der Wohnungseigentumsgemeinschaft
186	Verwaltungsbehörde
187	Vollstreckungsgläubiger(in)
188	Vollstreckungsschuldner(in)
189	Vorläufige(r) Betreuer(in)
190	Vormund
191	Vorsorgebevollmächtigte(r)
192	Wahlverteidiger(in)
193	Widerbeklagte(r)
194	Widerkläger(in)
195	Wiederaufnahmebeklagte(r)
196	Wiederaufnahmekläger(in)
197	Zahlungs- und Auflagenempfänger(in)
198	Zeuge(Zeugin)
199	Zeugenbeistand
200	Zulassungsantragsgegner(in)
201	Zulassungsantragsteller(in)
202	Zustellbevollmächtigte(r)
203	Zustellungsvertreter(in) (§6ZVG)
204	Pseudoname

A.2.183 Schlüsseltabelle STRAF.Sachgebiet.StVK

Codeliste	STRAF.Sachgebiet.StVK (urn:xoev-de:xjustiz:codeliste:straf.sachgebiet.stvk)
Herausgeber	BLK-AG IT-Standards für die Justiz
Beschreibung	Codeliste der verschiedenen Sachgebiete StVK.
Schlüssel	Wert
001	Führungsaufsichtsstelle
002	Strafvollstreckungssachen

A.2.184 Schlüsseltabelle STRAF.Sachgebiet_Straf

Codeliste	STRAF.Sachgebiet_Straf (urn:xoev-de:xjustiz:codeliste:straf.sachgebiet-straf)
Herausgeber	BLK-AG IT-Standards für die Justiz
Beschreibung	Codeliste der verschiedenen Sachgebiete.
Schlüssel	Wert
001	Ermittlungsrichter
002	Ermittlungssache
003	Ermittlungsverfahren
004	Erweitertes Schöffengericht
005	Erzwingungshaft
006	Führungsaufsichtsstelle
007	Jugendkammer
008	Jugendrichter
009	Jugendschöffensachen
010	OWi-Sachen
011	Privatklage
012	Schöffensachen
013	Schwurgerichtssachen
014	Staatsschutzsachen
015	Strafrichtersachen
016	Strafvollstreckungssachen
017	unbekannt
018	Wirtschaftsstrafsachen

A.2.185 Schlüsseltabelle STRAF.Sachgebietsschlüssel

Codeliste	STRAF.Sachgebietsschlüssel (urn:xoev-de:xjustiz:codeliste: Straf.sachgebietsschlüssel)
Herausgeber	BLK-AG IT-Standards für die Justiz
Beschreibung	Diese Codeliste ist vorgesehen für das Element Aktenzeichen/Sachgebietsschlüssel
Schlüssel	Wert
90	Allgemeine Strafsachen, für die das Gesetz Freiheitsstrafen von nicht unter 1 Jahr vorsieht
65	Ärztetaten und Straftaten nach dem Heilpraktikergesetz
26	Betrug und Untreue (nur soweit nicht die Sachgebiete 30, 40, 41 oder 51 in Betracht kommen)
25	Diebstahl und Unterschlagung (nur soweit nicht die Sachgebiete 30, 40 oder 41 in Betracht kommen)
55	Einschleusung von Ausländern
43	Geldwäschdelikte
20	Kapitalverbrechen im Sinne von § 74 Abs. 2 GVG
50	Korruptionsdelikte
11	Politische Strafsachen
66	Pressestrafsachen
A1	Rechtshilfesachen einschließlich Auslieferungssachen
30	Straftaten der Serien- und Bandenkriminalität sowie Gewaltkriminalität mit mehreren Tätern, für die das Gesetz Freiheitsstrafen von nicht unter einem Jahr vorsieht (soweit nicht Sachgebiete 55, 56, 60)
99	Sonstige allgemeine Straftaten
A3	Sonstige AR-Register-Sachen
13	Sonstige Ermittlungsverfahren bei der StA bei dem OLG/Bayer. OLG (GStA)
O1	Sonstige OWi-Sache
31	Sonstige Straftaten der Serien und Bandenkriminalität sowie Gewaltkriminalität mit mehreren Tätern (soweit nicht Sachgebiete 55, 56 oder 61)
56	Sonstige Straftaten nach dem Ausländer- und dem Asylverfahrensgesetz
61	Sonstige Straftaten nach dem Betäubungsmittelgesetz
36	Sonstige Verkehrsstrafsachen
41	Sonstige Wirtschaftsstrafverfahren
10	Staatschutzsachen
42	Steuerstrafverfahren
15	Straftaten gegen die sexuelle Selbstbestimmung
60	Straftaten nach dem Betäubungsmittelgesetz, für die das Gesetz eine Freiheitsstrafe von nicht unter
U1	UJs-Sachen: Leichen-, Kapital-, Brandsachen und politische Verfahren
U2	UJs-Sachen: Sonstige UJs-Verfahren
45	Umweltschutzstrafsachen
16	Verbreitung pornografischer Schriften (§ 184 StGB)
51	Verfahren gegen Justizbedienstete, Richter, Notare, sonstige Amtsträger und Rechtsanwälte
98	Verfahren gegen Strafmündige

Codeliste	STRAF.Sachgebietsschlüssel (urn:xoev-de:xjustiz:codeliste:straf.sachgebietsschlüssel)
Herausgeber	BLK-AG IT-Standards für die Justiz
Beschreibung	Diese Codeliste ist vorgesehen für das Element Aktenzeichen/Sachgebietsschlüssel
Schlüssel	Wert
A2	Verfahren zur DNA - Identitätsfeststellung
12	Vergehen nach § 131 StGB
35	Verkehr mit fahrlässiger Tötung sowie gemeingefährliche Straftaten nach §§ 315 bis 315d, ohne § 315c Abs.1a
O2	Verkehrs-OWi-Sache
21	Vorsätzliche Körperverletzungen
40	Wirtschaftsstrafverfahren nach § 74c GVG

A.2.186 Schlüsseltabelle STRAF.Strafverfolgungshindernis

Codeliste	STRAF.Strafverfolgungshindernis (urn:xoev-de:xjustiz:codeliste: Strafverfolgungshindernis)
Herausgeber	BLK-AG IT-Standards für die Justiz
Beschreibung	Diese Codeliste ist vorgesehen für das Element Personendaten/ Strafverfolgungshindernis.
Schlüssel	Wert
Abgeordneter	Immunität als Abgeordneter der Bundesversammlung, des Deutschen Bundestages oder eines Landesparlaments
Diplomat	Diplomaten (einschließlich von Familienangehörigen und Personal) mit diplomatischer Immunität im Sinne des Wiener Übereinkommens über diplomatische Beziehungen vom 18. April 1961
NTS	Soldat oder dessen Familienangehörige, auf die das NATO-Truppenstatut vom 19. Juni 1951 (einschließlich Zusatzübereinkommen und Unterzeichnungsprotokoll) anwendbar ist
EU_TS	Soldat oder dessen Familienangehörige, auf die das EU-Truppenstatut vom 17. November 2003 anwendbar ist

A.2.187 Schlüsseltabelle STRAF.Verbleibsart

Codeliste	STRAF.Verbleibsart (urn:xoev-de:xjustiz:codeliste:straf.verbleibsart)
Herausgeber	BLK-AG IT-Standards für die Justiz
Beschreibung	Diese Codeliste ist vorgesehen für das Element Asservat/Verbleib/Verbleibsart.
Schlüssel	Wert
001	Abgabe an andere Behörde
003	Beschreibung
002	Beinahme zur Akte
004	Fundsachenbehandlung
005	Rückgabe
006	Vernichtung
007	Verwertung

A.2.188 Schlüsseltabelle STRAF.Weisungen

Codeliste	STRAF.Weisungen (urn:xoev-de:xjustiz:codeliste:straf.weisungen)
Herausgeber	BLK-AG IT-Standards für die Justiz
Beschreibung	Diese Codeliste enthält die verschiedenen Weisungen.
Schlüssel	Wert
001	Arbeitsstunden
002	Weisungsbetreuung
003	Teilnahme an sozialen Trainingskurs (§10 JGG)
004	Aufbauseminar
005	Sonstige richterliche Weisung
006	Entziehungskur
007	Wohnort (§ 10 JGG)
008	Anordnung bezüglich Umgang/Aufenthalt (§ 10 JGG)
009	Arbeitsaufnahme (§ 10 JGG)
010	Arbeitsleistung als Weisung (§ 10 JGG)
011	Aufenthaltsort
012	Heilerzieherische Behandlung
013	Hilfe zur Erziehung in einer betreuten Wohnform (10 JGG)
014	Täter-Opfer-Ausgleich (§ 10 JGG)
015	Verkehrsunterricht (§ 10 JGG)
016	Verpflichtung zur Inanspruchnahme d. Erziehungsbeistandschaft d.d. Jugendrichter
017	Anordnung bezüglich der Ausbildung (§56c StGB)
018	Anordnung bezüglich der Arbeit (§56c StGB)
019	Anordnung bezüglich der Freizeit (§56c StGB)
020	wirtschaftliche Verhältnisse ordnen (§56c StGB)
021	Meldeaufgabe (§56c StGB)
022	Kontaktverbot (§56c StGB)
023	Verbot Gegenstände zu besitzen/führen/verwahren (§56c StGB)
024	Unterhaltsverpflichtung (§56c StGB)

A.2.189 Schlüsseltabelle STRAF.Zusatzkennzeichnung

Codeliste	STRAF.Zusatzkennzeichnung (urn:xoev-de:xjustiz:codeliste: Straf.zusatzkennzeichnung)
Herausgeber	BLK-AG IT-Standards für die Justiz
Beschreibung	Diese Codeliste ist vorgesehen für das Element Aktenzeichen/Zusatzkennzeichnung.
Schlüssel	Wert
ALLGU	Allgemeiner Unfall
AA	Amtsanwaltssachen nach neuer OrgStA
DNA2	Antrag gem. §§2 DNA-IFG, 81 g StPO (rechtskr. VU)
AUSLG	Ausländergesetz
NS	Berufungsverfahren AA Frankfurt
BV	Beschleunigtes Verfahren
BETRU	Betriebsunfall
BRAND	Brandsache
BTM-A	BTMG-Amphetamine
BTM-AG	BTMG-Amphetamine (Großmengen)
BTM-B	BTMG-Beschaffung
BTM-BG	BTMG-Beschaffung (Großmengen)
BTM-C	BTMG-Canabis
BTM-CG	BTMG-Canabis (Großmengen)
BTM-Cr	BTMG-Crack
BT-GW	BTMG-Geldwäsche
BTM-H	BTMG-Heroin
BTM-HG	BTMG-Heroin (Großmengen)
BTM-K	BTMG-Kokain
BTM-KG	BTMG-Kokain (Großmengen)
BTM-KW	BTMG-Kontrollierte Weiterleitung
BTM-S	BTMG-Sonstige
BTM-SG	BTMG-Sonstige (Großmengen)
DATSCH	Datenschutz
DNA	DNA-Analyse
DNA1	DNA-Antrag gem. § 81g StPO (Beschuldigte)
FÜ	Führerscheinsache
GW	Geldwäsche
KAIP	Gewalt in der Familie
GNS	Gnadensachen
HAFT	Haftsache
JUG	Jugendsache
JUS	Jugendschutz
MIZI	Konkursvorermittlungsverfahren
DHKC	Kurden (DHKC)

Codeliste	STRAF.Zusatzkennzeichnung (urn:xoev-de:xjustiz:codeliste: Straf.zusatzkennzeichnung)
Herausgeber	BLK-AG IT-Standards für die Justiz
Beschreibung	Diese Codeliste ist vorgesehen für das Element Aktenzeichen/Zusatzkennzeichnung.
Schlüssel	Wert
PKK	Kurden (PKK)
TKP/ML	Kurden (TKP/ML)
MIT	Mehrfach-Intensiv-Täter
NATO	Natosache
NBV	Normal beschleunigtes Verfahren
OK	Organisierte Kriminalität
POL	Politik
PR	Pressesache
RH	Rechtshilfeersuchen
DNA3	stattgebender Beschluß gemäß § 81 g StPO
DNA4	stattgebender Beschluß gemäß §§ 2 DNA-IFG, 81 g StPO
SUICID	Suicid
TE	Todesermittlungssache
TRUNK	Trunkenheit
UMW	Umweltverfahren
VU	Verkehrsunfall
VRS	Vollstreckung (Privatklagesache)
VZJUG	vorgezogenes Jugendverfahren
WI	Wirtschaftsstrafsache

A.2.190 Schlüsseltabelle VAG.Ausgleich

Codeliste	VAG.Ausgleich (urn:xoev-de:xjustiz:codeliste:vag.ausgleich)
Herausgeber	BLK-AG IT-Standards für die Justiz
Beschreibung	Codeliste der verschiedenen Ausgleichsarten.
Schlüssel	Wert
01	Anrechte vorhanden
02	keine Anrechte vorhanden
03	Anrechte vorhanden, aber keine Übermittlung im elektronischen Datensatz

A.2.191 Schlüsseltabelle VAG.Bezugsgroesse

Codeliste	VAG.Bezugsgroesse (urn:xoev-de:xjustiz:codeliste:vag.bezugsgroesse)
Herausgeber	BLK-AG IT-Standards für die Justiz
Beschreibung	Codeliste der verschiedenen Bezugsgrößen.
Schlüssel	Wert
01	Entgeltpunkte Knappschaft Ost
02	Entgeltpunkte Knappschaft West
03	Entgeltpunkte Ost
04	Entgeltpunkte West
05	Kapitalwert in Euro
06	Rentenbetrag monatlich in Euro Ost
07	Rentenbetrag monatlich in Euro West
08	statischer Rentenbetrag aus Höherversicherung monatlich in Euro
09	Steigerungszahl
10	Versorgungspunkt
99	andere
11	Anzahl der Fondsanteile

A.2.192 Schlüsseltabelle VAG.Ereignis.Auskunft

Codeliste	VAG.Ereignis.Auskunft (urn:xoev-de:xjustiz:codeliste:vag.ereignis.auskunft)	
Herausgeber	BLK-AG IT-Standards für die Justiz	
Beschreibung	Diese Codeliste listet dasjenige Ereignis auf, das zum Versenden einer Auskunft führt. Im Instanzdokument sollte mit Hilfe von xsi:type auf diese Typdefinition verwiesen werden.	
Schlüssel	Wert	Beschreibung
01	Anrechte nur außerhalb der Ehezeit	Es ergibt sich kein Ehezeitanteil.
02	Anrechte, Auskunft elektronisch	Standardfall der Auskunft, Übersendung eines Datensatzes einschließlich der PDF-Datei.
03	Anrechte, Auskunft erfolgt auf Papier	Endgültiger Abbruch des elektronischen Verfahrens, falls Auskunftserteilung elektronisch nicht möglich ist (zum Beispiel für Ausnahmefälle, in denen die Auskunft nur manuell erteilt werden kann); Sämtliche anschließenden Verfahrensabläufe erfolgen ausschließlich manuell.
04	Anrechte, Auskunft elektronisch ohne PDF und zusätzlich auf Papier	Übergangslösung, falls PDF-Versendung noch nicht möglich ist: Übersendung eines Datensatzes ohne PDF-Datei; zusätzliche Auskunft in Papierform erforderlich.
05	Anrechte, Auskunft muss gesondert eingeholt werden	Wird von der DRV nicht verwendet.
06	Berichtigung	Eine bereits erteilte Auskunft wird ohne Anforderung durch das Familiengericht vom RV-Träger berichtigt (zum Beispiel wenn eine rentenrechtliche Zeit nachträglich zu berücksichtigen ist oder wegfällt oder die Auskunft fehlerhaft war).
07	keine Anrechte	Der Versicherte hat zwar eine Versicherungsnummer, jedoch sind keine rentenrechtlichen Zeiten im Versicherungskonto enthalten (zum Beispiel nach einer Beitragserstattung).
08	Teilzeiträume	Dieses Feld ist vorgesehen für den Fall einer Auskunftserteilung für Teilzeiträume; es wird von der DRV derzeit nicht verwendet; DRV würde Papier schicken.

A.2.193 Schlüsseltabelle VAG.Ereignis.Auskunftsersuchen

Codeliste	VAG.Ereignis.Auskunftsersuchen (urn:xoev-de:xjustiz:codeliste:vag.ereignis.auskunftsersuchen)	
Herausgeber	BLK-AG IT-Standards für die Justiz	
Beschreibung	Diese Codeliste listet dasjenige Ereignis auf, das zum Versenden einer Anfrage führt. Im Instanzdokument sollte mit Hilfe von xsi:type auf diese Typdefinition verwiesen werden.	
Schlüssel	Wert	Beschreibung
01	Erstverfahren	Das Verfahren ist auf die erstmalige Durchführung des Versorgungsausgleichs ausgerichtet (z.B. Scheidung).
02	Abaenderungsverfahren	Ein Abänderungsverfahren ist eine neue Familiensache. Es existiert bereits ein rechtskräftig abgeschlossenes Verfahren.

A.2.194 Schlüsseltabelle VAG.Ereignis.Empfangsbestaetigung

Codelliste	VAG.Ereignis.Empfangsbestaetigung (urn:xoev-de:xjustiz:codelist:vag.ereignis.empfangsbestaetigung)
Herausgeber	BLK-AG IT-Standards für die Justiz
Beschreibung	Diese Codelliste listet dasjenige Ereignis auf, das zum Versenden einer Anfrage führt. Im Instanzdokument sollte mit Hilfe von xsi:type auf diese Typdefinition verwiesen werden.
Schlüssel	Wert
01	Empfangsbestätigung
02	Prüffallantwort

A.2.195 Schlüsseltabelle VAG.Ereignis.Fehler

Codeliste	VAG.Ereignis.Fehler (urn:xoev-de:xjustiz:codeliste:vag.ereignis.fehler)
Herausgeber	BLK-AG IT-Standards für die Justiz
Beschreibung	Diese Codeliste listet dasjenige Ereignis auf, das zum Versenden einer Fehlermeldung führt. Im Instanzdokument sollte mit Hilfe von xsi:type auf diese Typdefinition verwiesen werden.
Schlüssel	Wert
01	Fehler
02	Hinweis

A.2.196 Schlüsseltabelle VAG.Ereignis.Gerichtliche_Entscheidung

Codeliste	VAG.Ereignis.Gerichtliche_Entscheidung (urn:xoev-de:xjustiz:codeliste:vag.ereignis.gerichtliche-entscheidung)
Herausgeber	BLK-AG IT-Standards für die Justiz
Beschreibung	Diese Codeliste listet dasjenige Ereignis auf, das zum Versenden einer Entscheidung führt. Im Instanzdokument sollte mit Hilfe von xsi:type auf diese Typdefinition verwiesen werden.
Schlüssel	Wert
01	Erstentscheidung
02	Abänderungsentscheidung
03	Berichtigungsbeschluss

A.2.197 Schlüsseltabelle

VAG.Ereignis.Kurzmitteilung.Gericht_zu_Versorgungstraeger

Codeliste	VAG.Ereignis.Kurzmitteilung.Gericht_zu_Versorgungstraeger (urn:xoev-de:xjustiz:codeliste:vag.ereignis.kurzmitteilung.gericht-zu-versorgungstraeger)	
Herausgeber	BLK-AG IT-Standards für die Justiz	
Beschreibung	Diese Codeliste listet dasjenige Ereignis auf, das zum Versenden einer Anfrage führt. Im Instanzdokument sollte mit Hilfe von xsi:type auf diese Typdefinition verwiesen werden.	
Schlüssel	Wert	Beschreibung
01	Auskunft aus ungeklärtem Konto	Familiengericht bittet um eine Auskunft aus einem ungeklärten Versicherungskonto.
02	Stellungnahme zum Schriftsatz	Familiengericht bittet um Stellungnahme zu einem (als pdf-Datei) beigefügten Schriftsatz.
03	Ruhen, Aussetzung, Abtrennung	Familiengericht teilt mit, dass das Verfahren ruht oder ausgesetzt oder der Versorgungsausgleich abgetrennt wurde. Das maschinelle Verfahren bleibt offen.
04	Sachstandsanfrage	z.B. Familiengericht bittet um Angabe der Gründe für eine noch nicht erteilte Auskunft.
05	Rechtsmittel wurde eingelegt	Information
06	Neue Anfrage wird angekündigt	Das maschinelle Verfahren wird geschlossen. Es erfolgt eine neue Anfrage durch das Gericht, zum Beispiel als Wiederholungsauskunftersuchen, oder bei Auskunftersuchen nach Fortsetzung eines weggelegten Verfahrens oder nach Wiederaufnahme eines abgetrennten, ausgesetzten oder ruhenden Verfahrens, oder wegen Zuständigkeitswechsel des Amtsgerichts, oder als neues Auskunftersuchen mit berechtigter Ehezeit.
07	Erledigung wegen Todes	Das maschinelle Verfahren wird geschlossen. Abschluss durch Tod eines Versicherten vor Rechtskraft der Scheidung.
08	Rücknahme des Scheidungsantrages	Das maschinelle Verfahren wird geschlossen.
09	Erledigung durch Vereinbarung der Beteiligten	Das maschinelle Verfahren wird geschlossen.
10	Änderung des Aktenzeichens bei Abgabe innerhalb	Überschreiben des Aktenzeichens.
11	Übersendung Dokument	Nur zur Kenntnis.
12	Freier Text	Zum Beispiel nachträgliches Auskunftersuchen für Teilzeiträume.
99	Rückgriff auf Papierform	Das maschinelle Verfahren wird geschlossen.

A.2.198 Schlüsseltabelle

VAG.Ereignis.Kurzmitteilung.Versorgungstraeger_zu_Gericht

Codeliste	VAG.Ereignis.Kurzmitteilung.Versorgungstraeger_zu_Gericht (urn:xoev-de:xjustiz:codeliste:vag.ereignis.kurzmitteilung.versorgungstraeger-zu-gericht)	
Herausgeber	BLK-AG IT-Standards für die Justiz	
Beschreibung	Diese Codeliste listet dasjenige Ereignis auf, das zum Versenden einer Anfrage führt. Im Instanzdokument sollte mit Hilfe von xsi:type auf diese Typdefinition verwiesen werden.	
Schlüssel	Wert	Beschreibung
01	Sachstandsmitteilung Auskunftsverfahren) (im	Eigene Codeliste für die Gründe einer Sachstandsmitteilung.
02	mangelnde Mitwirkung	Versicherter wirkt trotz mehrfacher Erinnerung nicht mit, weshalb derzeit keine Auskunft erteilt werden kann. Das Verfahren bleibt offen.
03	Nachholung der Mitwirkung	Das Auskunftsverfahren kann fortgesetzt werden.
04	Zuständigkeitswechsel	Während der Bearbeitung des Auskunftsersuchens stellt sich heraus, dass für die Bearbeitung des Auskunftsersuchens ein anderer RV-Träger zuständig ist. Dieser übersendet dann die Auskunft.
05	Rechtskraftanfrage	
06	Übersendung Dokument	
07	Freier Text	
99	Rückgriff auf Papierform	Abschluss des maschinellen Verfahrens.

A.2.199 Schlüsseltabelle VAG.Ereignis.Rechtskraftmitteilung

Codeliste	VAG.Ereignis.Rechtskraftmitteilung (urn:xoev-de:xjustiz:codeliste:vag.ereignis.rechtskraftmitteilung)
Herausgeber	BLK-AG IT-Standards für die Justiz
Beschreibung	Diese Codeliste listet dasjenige Ereignis auf, das zum Versenden einer Rechtskraftmitteilung führt. Im Instanzdokument sollte mit Hilfe von xsi:type auf diese Typdefinition verwiesen werden.
Schlüssel	Wert
01	rechtskräftig

A.2.200 Schlüsseltabelle VAG.Fehler

Codeliste	VAG.Fehler (urn:xoev-de:xjustiz:codeliste:vag.fehler)	
Herausgeber	BLK-AG IT-Standards für die Justiz	
Beschreibung	Codeliste der verschiedenen Fehlerarten.	
Schlüssel	Wert	Beschreibung
FA00000	Allgemeiner Fehler	
FA00001	Erhaltener XJustiz-Datensatz ist nicht valide.	
FA00002	Es wurde ein ungültiges Absenderzertifikat verwendet.	
FE00001	Der Familienname fehlt.	
FE00002	Der Familienname enthält unzulässige Zeichen.	
FE00003	Der Familienname enthält in der 1. Stelle einen Bindestrich (-) oder einen Punkt (.).	
FE00004	Der Geburtsname enthält unzulässige Zeichen.	
FE00005	Der Vorname fehlt.	
FE00006	Der Vorname enthält unzulässige Zeichen.	
FE00007	Der Vorname enthält in der 1. Stelle einen Bindestrich (-).	
FE00021	Der Tag der Geburt enthält ein ungültiges Datum.	
FE00031	Der Geburtsort enthält unzulässige Zeichen.	
FE00042	Die Postleitzahl ist ungültig.	
FE00043	Der Wohnort fehlt.	
FE00044	Der Wohnort enthält unzulässige Zeichen.	
FE00045	Die Straße enthält unzulässige Zeichen.	
FE00046	Die Hausnummer enthält unzulässige Zeichen.	
FE00100	Die Datei "xjustiz_nachricht.xml" ist mit einem Virus infiziert! Eine weitere Verarbeitung ist nicht erfolgt!	
FE00110	Beim Validieren gegen das Schema ist ein Fehler aufgetreten! Details: "Fehlermeldung aus Parser".	
FE00120	Der Vorgang beim Versorgungsträger ist bereits abgeschlossen. Bitte neue Anfrage starten.	
FE01001	Die Transportsignatur konnte nicht erfolgreich geprüft werden.	
FE01002	Die Betriebsnummer des Familiengerichtes fehlt bzw. ist fehlerhaft.	
FE01003	Die im Datensatz verwendeten Aktenzeichen des Empfängers bzw. unseres Versicherten sind nicht konsistent.	

Codeliste	VAG.Fehler (urn:xoev-de:xjustiz:codeliste:vag.fehler)	
Herausgeber	BLK-AG IT-Standards für die Justiz	
Beschreibung	Codeliste der verschiedenen Fehlerarten.	
Schlüssel	Wert	Beschreibung
FE01101	Für die angegebene Person ist keine Versicherungsnummer vorhanden.	
FE02001	Das Ende der Ehe liegt nach dem Datum des Auskunftersuchens.	
FE02002	Das Ende der Ehe liegt vor dem Beginn der Ehe.	
FE02003	Das Ende der Ehe liegt nach dem Datum der gerichtlichen Entscheidung.	
FE09999	Sonstiger Fehler.	

A.2.201 Schlüsseltabelle VAG.Leistungsform

Codeliste	VAG.Leistungsform (urn:xoev-de:xjustiz:codeliste:vag.leistungsform)
Herausgeber	BLK-AG IT-Standards für die Justiz
Beschreibung	Codeliste der verschiedenen Leistungsformen.
Schlüssel	Wert
01	gemischt
02	Kapital
03	Rente lebenslang
04	Rente nicht lebenslang

A.2.202 Schlüsseltabelle

VAG.Sachstandsmitteilung.Kurzmitteilung.Versorgungstraeger_zu_Gericht

Codeliste	VAG.Sachstandsmitteilung.Kurzmitteilung.Versorgungstraeger_zu_Gericht (urn:xoev-de:xjustiz:codeliste:vag.sachstandsmitteilung.kurzmitteilung.versorgungstraeger-zu-gericht)	
Herausgeber	BLK-AG IT-Standards für die Justiz	
Beschreibung	Diese Codeliste listet die Sachverhalte auf, die zum Versenden einer Sachstandsmitteilung führen. Im Instanzdokument sollte mit Hilfe von xsi:type auf diese Typdefinition verwiesen werden.	
Schlüssel	Wert	Beschreibung
01	fehlende Unterlagen	
02	ungeklärte Versicherungszeiten	
03	Kontenklärung dauert trotz Mitwirkung des Versicherten an	
04	keine Mitwirkung des Versicherten	
05	keine Mitwirkung des Versicherten trotz Erinnerung	
06	Auslandsermittlung	
07	Ankündigung einer berechtigten Auskunft	Es wird eine erneute Auskunft ohne Aufforderung des Gerichts angekündigt. Neue Mitteilung kommt, zum Beispiel wenn die alte Auskunft gegenstandslos ist und eine neue Auskunft angekündigt wird, weil Auskunft aus einer zwischenzeitlich bewilligten Rente zu erteilen ist oder fehlerhaft war.

A.2.203 Schlüsseltabelle VAG.Teilungsart

Codeliste	VAG.Teilungsart (urn:xoev-de:xjustiz:codeliste:vag.teilungsart)
Herausgeber	BLK-AG IT-Standards für die Justiz
Beschreibung	Codeliste der verschiedenen Teilungsarten.
Schlüssel	Wert
01	intern, abweichender Risikoschutz
02	intern, gleicher Risikoschutz
03	extern, beabsichtigt (§ 14 Abs. 2 Nr. 1), Vereinbarung abgeschlossen
04	extern, beabsichtigt (§ 14 Abs. 2 Nr. 1), Vereinbarung noch nicht abgeschlossen
05	extern, wird durchgeführt (§ 14 Abs. 2 Nr. 2)
06	extern, wird durchgeführt (§ 17)

A.2.204 Schlüsseltabelle VAG.Teilungsart.Entscheidung

Codeliste	VAG.Teilungsart.Entscheidung (urn:xoev-de:xjustiz:codeliste:vag.teilungsart.entscheidung)
Herausgeber	BLK-AG IT-Standards für die Justiz
Beschreibung	Codeliste der verschiedenen Entscheidungsarten bei Teilungen.
Schlüssel	Wert
01	intern
02	extern nach §16 VersAusglG
03	extern mit Wahl des Zielversorgungsträgers nach §15 Abs. 1 VersAusglG
04	extern ohne Wahl des Zielversorgungsträgers §15 Abs. 5 VersAusglG
05	extern durch Parteienvereinbarung über Beitragszahlung

A.2.205 Schlüsseltabelle VAG.Versorgungsart

Codeliste	VAG.Versorgungsart (urn:xoev-de:xjustiz:codeliste:vag.versorgungsart)
Herausgeber	BLK-AG IT-Standards für die Justiz
Beschreibung	Codeliste der verschiedenen Versorgungsarten.
Schlüssel	Wert
01	Beamtenversorgung
02	berufsständische Altersversorgung
03	betriebliche Altersversorgung
04	gesetzliche Rentenversicherung
05	private Altersvorsorge
06	sonstige Altersversorgung
07	Zusatzversorgung öffentlicher Dienst

A.2.206 Schlüsseltabelle VAG.Zinsende

Codelliste	VAG.Zinsende (urn:xoev-de:xjustiz:codelliste:vag.zinsende)
Herausgeber	BLK-AG IT-Standards für die Justiz
Beschreibung	Codelliste der verschiedenen Angaben zum Zinsende.
Schlüssel	Wert
01	Rechtskraft

A.2.207 Schlüsseltabelle

VSTR.Eintragungsgruende.Gerichtsvollzieher_Vollstreckungsbehoerde

Codeliste	VSTR.Eintragungsgruende.Gerichtsvollzieher_Vollstreckungsbehoerde (urn:xoev-de:xjustiz:codeliste:vstr.eintragungsgruende.gerichtsvollzieher-vollstreckungsbehoerde)
Herausgeber	BLK-AG IT-Standards für die Justiz
Beschreibung	Codeliste der verschiedenen Eintragungsgründe der Gerichtsvollzieher bei Vollstreckung.
Schlüssel	Wert
Nichtabgabe der Vermögensauskunft	§ 882c Abs. 1 Nr. 1 ZPO, § 284 Abs. 9 Nr. 1 AO
Gläubigerbefriedigung ausgeschlossen	§ 882c Abs. 1 Nr. 2 ZPO, § 284 Abs. 9 Nr. 2 AO
Gläubigerbefriedigung nicht nachgewiesen	§ 882c Abs. 1 Nr. 3 ZPO, § 284 Abs. 9 Nr. 3 AO

A.2.208 Schlüsseltabelle VSTR.Eintragungsgruende.Insolvenzgericht

Codeliste	VSTR.Eintragungsgruende.Insolvenzgericht (urn:xoev-de:xjustiz:codeliste:vstr.eintragungsgruende.insolvenzgericht)
Herausgeber	BLK-AG IT-Standards für die Justiz
Beschreibung	Codeliste der verschiedenen Eintragungsgründe im Insolvenzgericht.
Schlüssel	Wert
Abweisung mangels Masse	§ 26 Abs. 2 InsO
001	§ 290 InsO, Versagung der Restschuldbefreiung
002	§ 296 InsO, Versagung der Restschuldbefreiung
003	§ 297 InsO, Versagung der Restschuldbefreiung
004	§ 297a InsO, Versagung der Restschuldbefreiung
006	§§ 296, 297 InsO, Versagung der Restschuldbefreiung
007	§§ 296, 297a InsO, Versagung der Restschuldbefreiung
005	§ 303 InsO, Widerruf der Restschuldbefreiung

A.2.209 Schlüsseltabelle VSTR.Entscheidungsinhalt_Schuldnerwiderspruch

Codeliste	VSTR.Entscheidungsinhalt_Schuldnerwiderspruch (urn:xoev-de:xjustiz:codeliste:vstr.entscheidungsinhalt-schuldnerwiderspruch)
Herausgeber	BLK-AG IT-Standards für die Justiz
Beschreibung	Codeliste der verschiedenen Entscheidungsinhalte bei einem Schuldnerwiderspruch.
Schlüssel	Wert
002	Eintragung im Schuldnerverzeichnis wird einstweilen ausgesetzt
001	Aufhebung der Eintragungsanordnung
003	Zurückweisung des Schuldnerwiderspruchs

A.2.210 Schlüsseltabelle VSTR.Ereignis.Zentrales_Vollstreckungsgericht

Codeliste	VSTR.Ereignis.Zentrales_Vollstreckungsgericht (urn:xoev-de:xjustiz:codeliste:vstr.ereignis.zentrales-vollstreckungsgericht)
Herausgeber	BLK-AG IT-Standards für die Justiz
Beschreibung	Codeliste der verschiedenen Ergebnisse im zentralen Vollstreckungsgericht.
Schlüssel	Wert
001	Entscheidung Schuldnerwiderspruch
002	Entscheidung Schuldnerwiderspruch Verarbeitungsbestätigung
003	Schuldnerverzeichnis Eintragung Korrektur
004	Schuldnerverzeichnis Verarbeitungsbestätigung Portal
005	Schuldnerverzeichnisabdrucke
006	Vermögensverzeichnis Übermittlung Korrektur
007	Vermögensverzeichnis Übermittlungsbestätigung Portal

A.2.211 Schlüsseltabelle VSTR.Gerichtsvollzieher_Dienstbezeichnung

Codeliste	VSTR.Gerichtsvollzieher_Dienstbezeichnung (urn:xoev-de:xjustiz:codeliste:vstr.gerichtsvollzieher-dienstbezeichnung)
Herausgeber	BLK-AG IT-Standards für die Justiz
Beschreibung	Codeliste der verschiedenen Dienstbezeichnungen der Gerichtsvollzieher.
Schlüssel	Wert
002	Beauftragte(r) Gerichtsvollzieher(in)
003	Gerichtsvollzieher(in)
004	Hauptgerichtsvollzieher(in)
005	Obergerichtsvollzieher(in)
001	Abwickler(in)

A.2.212 Schlüsseltabelle VSTR.Korrektur_Loeschung

Codeliste	VSTR.Korrektur_Loeschung (urn:xoev-de:xjustiz:codeliste:vstr.korrektur-loeschung)
Herausgeber	BLK-AG IT-Standards für die Justiz
Beschreibung	Codeliste der verschiedenen Korrekturarten bei Löschung.
Schlüssel	Wert
Korrektur	Der ursprünglich übermittelte Datensatz ist aufgrund nachträglich eingetretener Umstände zu korrigieren. Der ursprüngliche Datensatz ist durch den Inhalt der Korrekturnachricht zu ersetzen.
Löschung	Der ursprünglich übermittelte Datensatz ist aufgrund nachträglich eingetretener Umstände vollständig zu löschen.
Korrektur irriger Eintrag	Der ursprünglich übermittelte Datensatz war von Anfang an fehlerhaft. Der ursprüngliche Datensatz ist durch den Inhalt der Korrekturnachricht zu ersetzen.
Löschung irriger Eintrag	Der ursprünglich übermittelte Datensatz war von Anfang an fehlerhaft. Der ursprüngliche Datensatz ist vollständig zu löschen.
Vorzeitige Ersetzung einer Vermögensauskunft	Dieser Wert wird verwendet, wenn mit der Nachricht_Vermögensauskunft_Uebermittlung_Korrektur die Art des Vermögensverzeichnisses geändert werden soll zu "Nachbesserung einer Vermögensauskunft" oder zu "Erneute Vermögensauskunft, § 802d ZPO".

A.2.213 Schlüsseltabelle VSTR.Registerart_Mobiliarvollstreckung

Codeliste	VSTR.Registerart_Mobiliarvollstreckung (urn:xoev-de:xjustiz:codeliste:vstr.registerart-mobiliarvollstreckung)	
Herausgeber	BLK-AG IT-Standards für die Justiz	
Beschreibung	Codeliste der verschiedenen Registerarten bei Mobiliarvollstreckung.	
Schlüssel	Wert	Beschreibung
GnR	Genossenschaftsregister (AG)	
HRA	Handelsregister (Einzelkaufleute, Personengesellschaften) (AG)	
HRB	Handelsregister (Kapitalgesellschaften) (AG)	
PR	Partnerschaftsregister (AG)	
VR	Vereinsregister (AG)	

A.2.214 Schlüsseltabelle VSTR.Rollenbezeichnung.Schuldnerverzeichnis

Codaliste	VSTR.Rollenbezeichnung.Schuldnerverzeichnis (urn:xoev-de:xjustiz:codaliste:vstr.rollebezeichnung.schuldnerverzeichnis)	
Herausgeber	BLK-AG IT-Standards für die Justiz	
Beschreibung	Codaliste der verschiedenen Rollenbezeichnungen im Schuldnerverzeichnis.	
Schlüssel	Wert	Beschreibung
001	Schuldner/in	

A.2.215 Schlüsseltabelle VSTR.Schuldnerverzeichnis_Loeschungsgruende

Codeliste	VSTR.Schuldnerverzeichnis_Loeschungsgruende (urn:xoev-de:xjustiz:codeliste:vstr.schuldnerverzeichnis-loeschungsgruende)
Herausgeber	BLK-AG IT-Standards für die Justiz
Beschreibung	Codeliste der verschiedenen Lösungsgründe im Schuldnerverzeichnis.
Schlüssel	Wert
Korrektur irriger Eintrag	Der ursprünglich übermittelte Datensatz war von Anfang an fehlerhaft. Der ursprüngliche Datensatz ist durch den Inhalt der Korrekturnachricht zu ersetzen.
Löschung irriger Eintrag	Der ursprünglich übermittelte Datensatz war von Anfang an fehlerhaft. Der ursprüngliche Datensatz ist vollständig zu löschen.
Korrektur	Der ursprünglich übermittelte Datensatz ist aufgrund nachträglich eingetretener Umstände zu korrigieren. Der ursprüngliche Datensatz ist durch den Inhalt der Korrekturnachricht zu ersetzen.
Löschung	Der ursprünglich übermittelte Datensatz ist aufgrund nachträglich eingetretener Umstände vollständig zu löschen.
vorzeitige Löschung der Eintragung im Schuldnerverzeichnis	Die Eintragung im Schuldnerverzeichnis wurde durch Beschluss des zentralen Vollstreckungsgerichts gelöscht.
Löschung der Eintragung wegen Fristablaufs	Die Eintragung im Schuldnerverzeichnis wurde aufgrund des Ablaufs der die für die Dauer der Eintragung bestimmten Frist gelöscht.

A.2.216 Schlüsseltabelle VSTR.Verarbeitungsergebnis_Schuldnerverzeichnis

Codeliste	VSTR.Verarbeitungsergebnis_Schuldnerverzeichnis (urn:xoev-de:xjustiz:codeliste:vstr.verarbeitungsergebnis-schuldnerverzeichnis)
Herausgeber	BLK-AG IT-Standards für die Justiz
Beschreibung	Codeliste der verschiedenen Verarbeitungsergebnisse im Schuldnerverzeichnis.
Schlüssel	Wert
001 Eintragung erfolgt	Eintragung erfolgt
002 Sonstiger Fehler	Sonstiger Fehler
003 Verfahrensnummer nicht vorhanden	Zu der übermittelten Verfahrensnummer wurde kein Eintrag gefunden.
004 Element Korrektur_Loeschung fehlt	Es wurde nicht mitgeteilt, ob eine Korrektur oder Löschung des beim zentralen Vollstreckungsgerichts bereits vorhandenen Datensatzes erfolgen soll.
005 Verfahrensnummer fehlt	Es wurde keine Verfahrensnummer angegeben, obwohl die eingegangene Nachricht das Element Korrektur_Loeschung enthielt.
006 Falsche Art des Vermögensverzeichnisses	Aufgrund der in der Nachricht vorhandenen Informationen kann kein Vermögensverzeichnis der Art "Neue Vermögensauskunft" eingereicht werden.
007 Datensatz bereits vorhanden	Der übermittelte Datensatz ist bereits vorhanden.
008 Eintragungshemmnis vorhanden	Der Vollzug der Eintragung wurde vom lokalen Vollstreckungsgericht untersagt.
009 keine Korrektur / Löschung	Das zentrale Vollstreckungsgericht hat die Vornahme der gewünschten Korrektur / Löschung abgelehnt.
010 Eingang Zurückweisung Schuldnerwiderspruch	Da keine vorhergehende Eintragung einer einstweiligen Aussetzung erfolgte, hat die Zurückweisung des Schuldnerwiderspruchs keine Auswirkungen auf das Schuldnerverzeichnis.
501 Eintragung erfolgt	Der XJustiz-Datensatz wurde vom Vollstreckungsportal ohne Fehler übernommen.
502 Sonstiger Fehler	Sonstiger Fehler
503 Syntaktischer Fehler im Datensatz	Syntaktischer Fehler im Datensatz
504 Verfahrensnummer nicht vorhanden	Verfahrensnummer nicht vorhanden
505 Keine Eintragung (Vollstreckungsportal-interner Fehler)	Keine Eintragung (Vollstreckungsportal-interner Fehler)

Codeliste	VSTR.Verarbeitungsergebnis_Schuldnerverzeichnis (urn:xoev-de:xjustiz:codeliste:vstr.verarbeitungsergebnis-schuldnerverzeichnis)	
Herausgeber	BLK-AG IT-Standards für die Justiz	
Beschreibung	Codeliste der verschiedenen Verarbeitungsergebnisse im Schuldnerverzeichnis.	
Schlüssel	Wert	
506 Keine Korrektur (Vollstreckungsportal-interner Fehler)	Keine	Keine Korrektur (Vollstreckungsportal-interner Fehler)
507 Keine Löschung (Vollstreckungsportal-interner Fehler)	Keine	Keine Löschung (Vollstreckungsportal-interner Fehler)
508 Authentisierung Aufrufer fehlgeschlagen		Authentisierung Aufrufer fehlgeschlagen
509 Aufrufer für die Nutzung des Web-Service nicht autorisiert		Aufrufer für die Nutzung des Web-Service nicht autorisiert
510 Portal: Einlieferung Fachdaten abgeschaltet	Portal:	Die Einlieferung von Fachdaten ist für diesen Mandanten zur Zeit im Portal abgeschaltet (Ampel rot)
020 Aktenzeichen inkonsistent		Das Aktenzeichen ist nicht in allen Nachrichtenteilen konsistent angegeben.
021 Verfahrensnummer ungültig		Länge unzulässig, Prüfziffer fehlerhaft oder Verfahrensnummer nicht numerisch.
022 Falsches ZenVG in Verfahrensnummer	Falsches ZenVG in	ZenVG in Verfahrensnummer ungültig für Einlieferer.
023 XJustiz Kode ZenVG ungültig	XJustiz Kode ZenVG	XJustiz Kode ZenVG ungültig
024 Ereignis ungültig	Ereignis	Im Nachrichtenkopf wurde kein gültiges Nachrichtenereignis angegeben.
025 Instanzdaten ungültig		Instanzdaten ungültig
026 Rollennummer ungültig		Rollennummer ungültig
027 Falsches Sachgebiet	Falsches	Falsches Sachgebiet
028 Vorname, Vorkommen ungültig	Vorname, Vorkommen	Das Element Vorname darf nur einmal übergeben werden.

Codeliste	VSTR.Verarbeitungsergebnis_Schuldnerverzeichnis (urn:xoev-de:xjustiz:codeliste:vstr.verarbeitungsergebnis-schuldnerverzeichnis)
Herausgeber	BLK-AG IT-Standards für die Justiz
Beschreibung	Codeliste der verschiedenen Verarbeitungsergebnisse im Schuldnerverzeichnis.
Schlüssel	Wert
029 Weiterer_Name, Vorkommen ungültig	Das Element Weiterer_Name darf nur einmal übergeben werden.
030 Rufname ungültig	Der angegebene Rufname ist nicht im Vornamen enthalten.
031 Bezeichnung_Alt, Vorkommen ungültig	Das Element Bezeichnung_Alt darf nur einmal übergeben werden.
032 Aktuelle_Anschrift, Vorkommen ungültig	Es darf nur eine aktuelle Anschrift übergeben werden.
033 Eintragungsanordnung ungültig	Eintragungsanordnung ungültig
034 Anrede Partei, Vorkommen ungültig	Die Anrede in der Rolle darf nur einmal übergeben werden.
035 Korrektur_Loeschung ungültig	Korrektur_Loeschung ungültig
036 Ungültige Version im Nachrichtenkopf	Im Nachrichtenkopf muss die gleiche XJustiz-Version übergeben werden wie im Attribut xjustizVersion der Grunddaten.
037 Sitz, Vorkommen ungültig	Das Element Sitz darf nur einmal übergeben werden.
038 Handelnd_unter, Vorkommen ungültig	Das Element Handelnd_unter darf nur einmal übergeben werden.
039 Vermögensverzeichnis fehlt	Der Nachricht wurde kein Anhang beigefügt, obwohl ein Vermögensverzeichnis übermittelt werden sollte.
040 Falscher Dokumententyp im Anhang	Das Vermögensverzeichnis wurde nicht im PDF-Format übersandt.
041 Mehr als ein Dokument übersandt	Es darf einer Nachricht nur ein PDF-Dokument als Anhang beigefügt werden.
042 Absender INSO falsch	Bei einer INSO Eintragung stimmen Absender im Nachrichtenkopf und Gericht in der Eintragungsanordnung nicht überein.

Codeliste	VSTR.Verarbeitungsergebnis_Schuldnerverzeichnis (urn:xoev-de:xjustiz:codeliste:vstr.verarbeitungsergebnis-schuldnerverzeichnis)
Herausgeber	BLK-AG IT-Standards für die Justiz
Beschreibung	Codeliste der verschiedenen Verarbeitungsergebnisse im Schuldnerverzeichnis.
Schlüssel	Wert
043 Kein Aktenzeichen angegeben	Es wurde in der Eintragungsanordnung kein Aktenzeichen mit Länge größer 0 angegeben.
044 Anordnungsbehörde, fehlende / falsche Berechtigung Einlieferer	Der Einlieferer hat keine Berechtigung zur Einlieferung oder für diese Anordnung.
045 Kein Name angegeben	Es wurde kein Name mit einer Länge größer 0 angegeben.
046 Ungültige Zeitzone Datum	Für Datumsfelder wird implizit die deutsche Zeitzone angenommen.
047 Registereintragung, Vorkommen ungültig	Das Element Registereintragung darf nur einmal übergeben werden.
048 Korrektur / Löschung, Wert ungültig	Der Wert 'Vorzeitige Ersetzung einer Vermögensauskunft' darf hier nicht übergeben werden.
049 Keine ausreichende Datenübereinstimmung	Dieser Return Code kann von einem Landesverfahren bei zusätzlichen Plausibilisierungen, die die Implementierung des Landesverfahrens vornimmt, zurückgeschickt werden.

A.2.217 Schlüsseltabelle VSTR.Vermögensverzeichnis_Art

Codeliste	VSTR.Vermögensverzeichnis_Art (urn:xoev-de:xjustiz:codeliste:vstr.vermoegensverzeichnis-art)
Herausgeber	BLK-AG IT-Standards für die Justiz
Beschreibung	Codeliste der verschiedenen Vermögensverzeichnisarten.
Schlüssel	Wert
Neue Vermögensauskunft	Für den Schuldner liegt kein Vermögensverzeichnis vor, da er entweder bisher keine Vermögensauskunft abgegeben hat oder ein früher bereits errichtetes Vermögensverzeichnisse gelöscht wurde.
001	Erneute Vermögensauskunft, § 802d ZPO
Nachbesserung der Vermögensauskunft	Das bereits vorliegende Vermögensverzeichnis ist nachzubessern, ohne dass die Voraussetzungen des § 802d ZPO gegeben sind, weil die im Vermögensverzeichnis enthaltenen Angaben lückenhaft, ungenau oder unklar sind.

A.2.218 Schlüsseltabelle ZPO.Anfragetyp

Codewort	ZPO.Anfragetyp (urn:xoev-de:xjustiz:codelist:zpo.anfragetyp)
Herausgeber	BLK-AG IT-Standards für die Justiz
Beschreibung	Codewort der verschiedenen Anfragetypen.
Schlüssel	Wert
001	Person_phonetisch
002	Person_normal
003	Person_exakt
004	Fahrzeugakte

A.2.219 Schlüsseltabelle ZPO.Ereignis

Codeliste	ZPO.Ereignis (urn:xoev-de:xjustiz:codeliste:zpo.ereignis)
Herausgeber	BLK-AG IT-Standards für die Justiz
Beschreibung	Codeliste der verschiedenen Ereignisse im Fachverfahren ZPO-Fremdauskunft.
Schlüssel	Wert
001	Anfrage Anschrift
002	Anfrage Arbeitgeber
003	Anfrage Fahrzeugdaten
004	Prüffall aufgetreten
005	Fehler aufgetreten
006	Auskunft Anschrift
007	Auskunft Arbeitgeber
008	Personenliste
009	Fahrzeugliste
010	Fahrzeugakte
011	Rechnung

A.2.220 Schlüsseltabelle ZPO.Fehlercode

Codeliste	ZPO.Fehlercode (urn:xoev-de:xjustiz:codeliste:zpo.fehlercode)
Herausgeber	BLK-AG IT-Standards für die Justiz
Beschreibung	Codeliste der verschiedenen Fehlercodes.
Schlüssel	Wert
01	Strukturfehler (Parserfehler)
02	falscher Nachrichtentyp
03	fehlende Berechtigung
04	Den in Ihrer Anfrage angegebenen Daten konnte keine Person eindeutig zugeordnet werden. Keine Treffer; Ihre Angaben haben zu keinem Treffer geführt bzw. die Person ist nicht im Bestand der DSRV. Ggf. ist die Anfrage mit optimierten Angaben erneut zu senden, z.B. unter Ergänzung des Geburtsnamens zu den Pflichtfeldern (Name, Vorname, Geburtsdatum) oder Angabe nur der Pflichtfelder. Diese Meldung ist kostenfrei.
05	zu viele Treffer (>100)
99	sonstiger Fehler
06	Der Familienname muss gemeldet werden
07	Der Vorname muss gemeldet werden
08	Das Geburtsdatum enthält kein gültiges Datum
09	Das Geburtsdatum ist nicht vorhanden
10	Die Postleitzahl muss gemeldet werden
11	Die Strasse muss gemeldet werden
12	Der Ort muss gemeldet werden
13	Versicherungsnummer ist nicht plausibel
14	Voraussetzungen nach § 74a Absatz 2 SGB X sind nicht erfüllt
15	mehr als 100 Fahrzeuge gefunden
16	mehr als 20 Personen gefunden
17	Die gesuchte Person ist verstorben. Diese Mitteilung ist kostenfrei.
18	Ihr Auskunftsersuchen kann im automatisierten Verfahren nicht beantwortet werden, da eine aktuelle Anschrift in den Beständen der DSRV nicht gespeichert ist. Diese Auskunft ist kostenfrei.

A.2.221 Schlüsseltabelle ZPO.Rollenbezeichnung

Codeliste	ZPO.Rollenbezeichnung (urn:xoev-de:xjustiz:codeliste:zpo.rollenbezeichnung)
Herausgeber	BLK-AG IT-Standards für die Justiz
Beschreibung	Codeliste der verschiedenen Rollenbezeichnungen im Facverfahren ZPO-Fremdauskunft.
Schlüssel	Wert
001	Schuldner(in)
002	Arbeitgeber
003	Trefferliste
004	RV-Träger
005	Gerichtsvollzieher/-in

A.2.222 Schlüsseltabelle ZSSR.Anschriftstyp

Codelliste	ZSSR.Anschriftstyp (urn:xoev-de:xjustiz:codelliste:zssr.anschriftstyp)
Herausgeber	BLK-AG IT-Standards für die Justiz
Beschreibung	Codelliste der verschiedenen Anschriftstypen.
Schlüssel	Wert
001	Aktuelle Anschrift
002	Großempfänger-Postfach
003	Postfach
004	Sonstige
005	Zweitwohnsitz

A.2.223 Schlüsseltabelle ZSSR.Dokumenttyp

Codaliste	ZSSR.Dokumenttyp (urn:xoev-de:xjustiz:codaliste:zssr.dokumenttyp)
Herausgeber	BLK-AG IT-Standards für die Justiz
Beschreibung	Codaliste der verschiedenen Dokumenttypen.
Schlüssel	Wert
003	Schutzschrift
002	Rücknahme
005	Weitere Anlage
004	Signatur
001	Rückmeldung ZSSR

A.2.224 Schlüsseltabelle ZSSR.Fehler

Codeliste	ZSSR.Fehler (urn:xoev-de:xjustiz:codeliste:zssr.fehler)
Herausgeber	BLK-AG IT-Standards für die Justiz
Beschreibung	Codeliste der verschiedenen Fehlerarten.
Schlüssel	Wert
001	Fehler bei Einreichung
002	Fehler bei Rücknahme
003	Sonstiger Fehler

A.2.225 Schlüsseltabelle ZSSR.Rollenbezeichnung

Codelliste	ZSSR.Rollenbezeichnung (urn:xoev-de:xjustiz:codelliste:zssr.rollebezeichnung)
Herausgeber	BLK-AG IT-Standards für die Justiz
Beschreibung	Codelliste der verschiedenen Rollenbezeichnungen im Fachverfahren ZSSR.
Schlüssel	Wert
001	Antragsgegner
002	Prozessbevollmächtigter

A.2.226 Schlüsseltabelle ZVG.Anspruchsart

Codeliste	ZVG.Anspruchsart (urn:xoev-de:xjustiz:codeliste:zvg.anspruchsart)
Herausgeber	BLK-AG IT-Standards für die Justiz
Beschreibung	Codeliste der verschiedenen Titelarten.
Schlüssel	Wert
001	wegen dinglicher Ansprüche
002	wegen dinglicher und persönlicher Ansprüche
003	wegen persönlicher Ansprüche
004	wegen öffentlicher Lasten
005	wegen Hausgeldern

A.2.227 Schlüsseltabelle ZVG.Nachrichtenart

Codeliste	ZVG.Nachrichtenart (urn:xoev-de:xjustiz:codeliste:zvg.nachrichtenart)
Herausgeber	BLK-AG IT-Standards für die Justiz
Beschreibung	Codeliste der verschiedenen verzinslichen Kosten.
Schlüssel	Wert
01	Nachricht gem. § 41 ZVG
02	Auftrag an einen Sachverständigen
03	Anordnung einer Zwangsverwaltung
04	Bericht des Zwangsverwalters
05	Antrag des Zwangsverwalters
06	Vergütungsantrag des Zwangsverwalters

A.2.228 Schlüsseltabelle ZVG.Objekt

Codeliste	ZVG.Objekt (urn:xoev-de:xjustiz:codeliste:zvg.objekt)
Herausgeber	BLK-AG IT-Standards für die Justiz
Beschreibung	Codeliste der verschiedenen Objekte.
Schlüssel	Wert
1	Reihenhaus
2	Doppelhaushälfte
3	Einfamilienhaus
4	Mehrfamilienhaus
5	Eigentumswohnung (1 bis 2 Zimmer)
6	Eigentumswohnung (3 bis 4 Zimmer)
7	Eigentumswohnung (ab 5 Zimmer)
8	Gewerbeinheit (z.B. Laden, Büro)
9	Garage
10	Kfz-Stellplatz
11	Kfz-Stellplatz (Tiefgarage)
12	sonstiges Teileigentum (z.B. Keller, Hobbyraum)
13	Wohn- / Geschäftshaus
14	gewerblich genutztes Grundstück
15	Baugrundstück
16	unbebautes Grundstück
17	land- und forstwirtschaftlich genutztes Grundstück
18	Sonstiges
19	Zweifamilienhaus

A.2.229 Schlüsseltabelle ZVG.Titelart

Codeliste	ZVG.Titelart (urn:xoev-de:xjustiz:codeliste:zvg.titelart)
Herausgeber	BLK-AG IT-Standards für die Justiz
Beschreibung	Codeliste der verschiedenen Titelarten.
Schlüssel	Wert
005	Urteil
002	Beschluss
006	Vergleich
008	Vollstreckungsbescheid
004	Urkunde (Notar)
001	andere Urkunde (z.B. Jugendamt)
007	Vollstreckbarkeitserklärung (Behörde)
003	Sonstiges

A.2.230 Schlüsseltabelle ZVG.Verfahrensart

Codeliste	ZVG.Verfahrensart (urn:xoev-de:xjustiz:codeliste:zvg.verfahrensart)
Herausgeber	BLK-AG IT-Standards für die Justiz
Beschreibung	Codeliste der verschiedenen Versteigerungsarten.
Schlüssel	Wert
-1	Zwangsversteigerung zum Zwecke der Aufhebung der Gemeinschaft
0	Versteigerung im Wege der Zwangsvollstreckung
1	Zwangsversteigerung auf Antrag des Insolvenzverwalters
2	Zwangsversteigerung auf Antrag des Erben
3	Zwangsversteigerung von Schiffen, Schiffsbauwerken und Binnenschiffen
4	Zwangsversteigerung von Luftfahrzeugen
5	Zwangsversteigerung zum Zwecke der Entziehung des Wohnungseigentums
99	Zwangsverwaltung

A.2.231 Schlüsseltabelle ZVR.Antwortart

Codelliste	ZVR.Antwortart (urn:xoev-de:xjustiz:codelliste:zvr.antwortart)
Herausgeber	BLK-AG IT-Standards für die Justiz
Beschreibung	Codelliste mit den möglichen Antwortarten im ZVR
Schlüssel	Wert
Download	Direkter Download über die Webanwendung
EGVP	Versand über sicheres Postfach
Fax	Versand über Fax
Post	Versand per Brief

A.2.232 Schlüsseltabelle ZVR.Eintragungsart

Codewort	ZVR.Eintragungsart (urn:xoev-de:xjustiz:codewort:zvr.eintragungsart)
Herausgeber	BLK-AG IT-Standards für die Justiz
Beschreibung	Codewort der verschiedenen Eintragungsarten.
Schlüssel	Wert
001	Ersteintrag
002	Korrektur
003	Widerruf

A.2.233 Schlüsseltabelle ZVSTR.Altersstufen_Unterhalt

Codaliste	ZVSTR.Altersstufen_Unterhalt (urn:xoev-de:xjustiz:codaliste:zvstr.altersstufen-unterhalt)
Herausgeber	BLK-AG IT-Standards für die Justiz
Beschreibung	Codaliste der verschiedenen Alterstufen beim Unterhalt.
Schlüssel	Wert
001	erste Altersstufe
002	zweite Altersstufe
003	dritte Altersstufe

A.2.234 Schlüsseltabelle ZVSTR.Anlage

Codeliste	ZVSTR.Anlage (urn:xoev-de:xjustiz:codeliste:zvstr.anlage)
Herausgeber	BLK-AG IT-Standards für die Justiz
Beschreibung	Codeliste der verschiedenen Analgearten.
Schlüssel	Wert
001	Akten des Vollstreckungsorgans
002	Belege zur Erklärung über die persönlichen und wirtschaftlichen Verhältnisse
003	Bewilligungsbeschluss PKH
004	Erklärung über die persönlichen und wirtschaftlichen Verhältnisse
005	Gerichtskostenstempler
006	Mitteilung/-en des Vollstreckungsorgans
007	Schuldtitle
008	Verrechnungsscheck für Gerichtskosten
009	Vollstreckungsprotokoll/-e
010	Vollstreckungsunterlagen
011	sonstige
012	Drittauskünfte
013	Vollstreckungstitel
014	Vollmacht
015	Geldempfangsvollmacht
016	Forderungsaufstellung - Anlage 1
017	Forderungsaufstellung
018	Anwaltskosten
019	Inkassokosten

A.2.235 Schlüsseltabelle ZVSTR.Anteil_Hauptforderung

Codeliste	ZVSTR.Anteil_Hauptforderung (urn:xoev-de:xjustiz:codeliste:zvstr.anteil-hauptforderung)
Herausgeber	BLK-AG IT-Standards für die Justiz
Beschreibung	Codeliste der verschiedenen Anteilsarten an der Hauptforderung.
Schlüssel	Wert
001	Hauptforderung
003	Teilhauptforderung
002	Restforderung aus Hauptforderung

A.2.236 Schlüsseltabelle ZVSTR.Antrag_Zustellung

Codeliste	ZVSTR.Antrag_Zustellung (urn:xoev-de:xjustiz:codeliste:antrag-zustellung)
Herausgeber	BLK-AG IT-Standards für die Justiz
Beschreibung	Codeliste der verschiedenen Antragsarten bei Zustellung.
Schlüssel	Wert
002	Antrag Zustellung zu vermitteln ohne AUfforderung nach § 840 ZPO
001	Antrag Zustellung zu vermitteln mit Aufforderung nach § 840 ZPO
003	Zustellung wird selbst veranlasst

A.2.237 Schlüsseltabelle ZVSTR.Art_Kostenforderung

Codeliste	ZVSTR.Art_Kostenforderung (urn:xoev-de:xjustiz:codeliste:zvstr.art-kostenforderung)
Herausgeber	BLK-AG IT-Standards für die Justiz
Beschreibung	Codeliste der verschiedenen Arten der Kostenforderung.
Schlüssel	Wert
004	titulierte vorgerichtliche Kosten
005	Wechselkosten
003	Kosten des Mahn-/Vollstreckungsbescheides
002	festgesetzte Kosten
001	bisherige Vollstreckungskosten

A.2.238 Schlüsseltabelle ZVSTR.Auszahlungskonto

Codeliste	ZVSTR.Auszahlungskonto (urn:xoev-de:xjustiz:codeliste:zvstr.auszahlungskonto)
Herausgeber	BLK-AG IT-Standards für die Justiz
Beschreibung	Codeliste der verschiedenen Arten der Auszahlungskonten.
Schlüssel	Wert
001	Konto des Gläubigers
002	Konto des Gläubigervertreeters

A.2.239 Schlüsseltabelle ZVSTR.Dynamischer_Zinssatz_Erhoegung

Codeliste	ZVSTR.Dynamischer_Zinssatz_Erhoegung (urn:xoev-de:xjustiz:codeliste:zvstr.dynamischer-zinssatz-erhoegung)
Herausgeber	BLK-AG IT-Standards für die Justiz
Beschreibung	Codeliste der verschiedenen dynamischen Zinssatzerhöhungen.
Schlüssel	Wert
002	5 Prozentpunkte
001	2,5 Prozentpunkte
003	8 Prozentpunkte
004	sonstige

A.2.240 Schlüsseltabelle ZVSTR.Entscheidungsumfang_PfUEB

Codelliste	ZVSTR.Entscheidungsumfang_PfUEB (urn:xoev-de:xjustiz:codelliste:zvstr.entscheidungsumfang-pfueb)
Herausgeber	BLK-AG IT-Standards für die Justiz
Beschreibung	Codelliste der verschiedenen Entscheidungsumfänge bei PFUEB.
Schlüssel	Wert
002	Pfändungsbeschluss isoliert
001	Pfändungs- und Überweisungsbeschluss
003	Überweisungsbeschluss isoliert

A.2.241 Schlüsseltabelle ZVSTR.Ereignis

Codeliste	ZVSTR.Ereignis (urn:xoev-de:xjustiz:codeliste:zvstr.ereignis)
Herausgeber	BLK-AG IT-Standards für die Justiz
Beschreibung	Codeliste der verschiedenen Ereignisse im Fachverfahren Zwangsvollstreckung.
Schlüssel	Wert
001	Antrag Durchsuchungsanordnung
002	Antrag PfÜB gewöhnliche Forderungen
003	Antrag PfÜB Unterhaltsforderungen
004	Vollstreckungsauftrag

A.2.242 Schlüsseltabelle ZVSTR.Familienstand

Codeliste	ZVSTR.Familienstand (urn:xoev-de:xjustiz:codeliste:zvstr.familienstand)
Herausgeber	BLK-AG IT-Standards für die Justiz
Beschreibung	Codeliste der verschiedenen Familienarten.
Schlüssel	Wert
002	geschieden
004	verheiratet /eine Lebenspartnerschaft führend
003	mit Gläubiger verheiratet / eine Lebenspartnerschaft führend
001	ledig

A.2.243 Schlüsseltabelle ZVSTR.Kindergeldstufe

Codewort	ZVSTR.Kindergeldstufe (urn:xoev-de:xjustiz:codelist:zvstr.kindergeldstufe)
Herausgeber	BLK-AG IT-Standards für die Justiz
Beschreibung	Codewort der verschiedenen Kindergeldstufen.
Schlüssel	Wert
001	erstes/zweites Kind
002	drittes Kind
003	sonstiges

A.2.244 Schlüsseltabelle ZVSTR.Registerart_Mobiliarvollstreckung

Codeliste	ZVSTR.Registerart_Mobiliarvollstreckung (urn:xoev-de:xjustiz:codeliste:zvstr.registerart-mobiliarvollstreckung)
Herausgeber	BLK-AG IT-Standards für die Justiz
Beschreibung	Codeliste der verschiedenen Registerarten in der Mobiliarvollstreckung.
Schlüssel	Wert
GnR	Genossenschaftsregister (AG)
HRA	Handelsregister (Einzelkaufleute, Personengesellschaften) (AG)
HRB	Handelsregister (Kapitalgesellschaften) (AG)
PR	Partnerschaftsregister (AG)
VR	Vereinsregister (AG)

A.2.245 Schlüsseltabelle ZVSTR.Rollenbezeichnung_Vollstreckungsauftrag

Codeliste	ZVSTR.Rollenbezeichnung_Vollstreckungsauftrag (urn:xoev-de:xjustiz:codeliste:zvstr.rollebezeichnung_vollstreckungsauftrag)
Herausgeber	BLK-AG IT-Standards für die Justiz
Beschreibung	Codeliste der verschiedenen Zahlungsintervalle.
Schlüssel	Wert
001	Bevollmächtigte(r) des Gläubigers/der Gläubigerin
002	Bevollmächtigte(r) des Schuldners/der Schuldnerin
003	Drittschuldner(in)
004	Gesetzliche(r) Vertreter(in) des Gläubigers/der Gläubigerin
005	Gesetzliche(r) Vertreter(in) des Schuldners/der Schuldnerin
006	Gläubiger(in)
007	Schuldner(in)
008	Sonstige(r) Beteiligte(r)
009	Sonstige(r) Vertreter(in)

A.2.246 Schlüsseltabelle ZVSTR.Titelart

Codeliste	ZVSTR.Titelart (urn:xoev-de:xjustiz:codeliste:zvstr.titelart)
Herausgeber	BLK-AG IT-Standards für die Justiz
Beschreibung	Codeliste der verschiedenen Titelarten.
Schlüssel	Wert
001	Anerkenntnisurteil
002	Arrestbeschluss
003	Arresturteil
004	Ausstandsverzeichnis
005	Auszug Insolvenztafel
006	Beitragsbescheid
007	Beschluss
008	Beschluss gem. § 758a Absatz 1 ZPO
009	Beschluss gem. § 758a Absatz 1, 4 ZPO
010	Beschluss gem. § 758a Absatz 4 ZPO
011	Duldungsbescheid
012	Einstweilige Anordnung
013	Einstweilige Verfügung
014	Endurteil
015	Grundschildbestellungsurkunde
016	Haftbefehl
017	Hypothekenbestellungsurkunde
018	Kindesunterhaltsbeschluss
019	Kostenfestsetzungsbeschluss
020	Kostenrechnung
021	Leistungsbescheid
022	Notarielle Kostenrechnung
023	Notarielle Urkunde
024	Ordnungsgeldbeschluss
025	Pfändungs- und Überweisungsbeschluss
026	Prozessbürgschaft
027	Scheck-Urteil
028	Scheck-Vollstreckungsbescheid
030	Teilanerkennnis- und Endurteil
031	Teilurteil
032	Urkunde
033	Urteil
034	Vergleich
035	Versäumnisurteil
036	vollstreckbarer Verwaltungsakt

Codeliste	ZVSTR.Titelart (urn:xoev-de:xjustiz:codeliste:zvstr.titelart)
Herausgeber	BLK-AG IT-Standards für die Justiz
Beschreibung	Codeliste der verschiedenen Titelarten.
Schlüssel	Wert
037	Vollstreckbarerklärung eines Schiedsspruch
038	Vollstreckungsauftrag
039	Vollstreckungsbefehl
040	Vollstreckungsbescheid
041	Vollstreckungsersuchen
042	Vollstreckungsurteil
043	Vollstreckungsverfügung
044	Vorführbefehl
045	Vorläufiges Zahlungsverbot
046	Vorpfändung
047	Wechsel-Urteil
048	Wechsel-Vollstreckungsbescheid
049	Zuschlagsbeschluss
050	Zwangsgeldbeschluss
029	Sonstiger

A.2.247 Schlüsseltabelle ZVSTR.Zahlungsintervall

Codelliste	ZVSTR.Zahlungsintervall (urn:xoev-de:xjustiz:codelliste:zvstr.zahlungsintervall)
Herausgeber	BLK-AG IT-Standards für die Justiz
Beschreibung	Codelliste der verschiedenen Zahlungsintervalle.
Schlüssel	Wert
001	jährlich
002	vierteljährlich
003	monatlich
004	wöchentlich

A.2.248 Schlüsseltabelle ZVSTR.Zeitraum_Unterhaltsforderung

Codeliste	ZVSTR.Zeitraum_Unterhaltsforderung (urn:xoev-de:xjustiz:codeliste:zvstr.zeitraum-unterhaltsforderung)
Herausgeber	BLK-AG IT-Standards für die Justiz
Beschreibung	Codeliste der verschiedenen Zeiträume bei Unterhaltsforderung.
Schlüssel	Wert
001	ab Vollendung des achtzehnten Lebensjahres
002	von Vollendung zwölftes bis zur Vollendung achtzehntes Lebensjahr
003	von Vollendung sechstes bis Vollendung zwölften Lebensjahres
004	bis zur Vollendung des sechsten Lebensjahres
005	sonstiger Zeitraum
006	gemäß Anlage

A.2.249 Schlüsseltabelle ZVSTR.Zu_beruecksichtigende_Kinder

Codeliste	ZVSTR.Zu_beruecksichtigende_Kinder (urn:xoev-de:xjustiz:codeliste:zvstr.zu-beruecksichtigende-kinder)
Herausgeber	BLK-AG IT-Standards für die Justiz
Beschreibung	Codeliste der zu berücksichtigenden Kinder .
Schlüssel	Wert
001	keine unterhaltspflichtigen Kinder
002	keine unterhaltspflichtigen Kinder außer dem Gläubiger
003	X unerhaltsberechtigte Kinder
004	X weitere unterhaltsberechtigte Kinder außer dem Gläubiger

A.2.250 Schlüsseltabelle ZVSTR.nicht_beruecksichtigter_Unterhaltsberechtigter

Codelliste	ZVSTR.nicht_beruecksichtigter_Unterhaltsberechtigter (urn:xoev-de:xjustiz:codelliste:zvstr.nicht-beruecksichtigter-unterhaltsberechtigter)
Herausgeber	BLK-AG IT-Standards für die Justiz
Beschreibung	Codelliste der verschiedenen Arten von nichtberücksichtigter Unterhaltsberechtigter.
Schlüssel	Wert
001	Ehegatte
003	Lebenspartner/Lebenspartnerin
002	Kind/Kinder

